

Familienbuch von Ernst Findeis

Autor: Ernst Findeis

Datum: 03.10.2024

Eine kleine Geschichte des Heimatortes meiner Vorfahren

- 1763 Ansiedlung
1764 Erste Schule. Erster Lehrer Anton Emser
1765 Bau der ersten Kirche und einem Friedhof um die Kirche
1766 Gakowa wird eigene Pfarrei. Erster Pfarrer wird Franz Hofmeister
1967 Bau der Antonius-Kapelle
1768 Abschluss der Ansiedlung. Bis 1768 werden 120 große und 76 kleine Kolonistenhäuser erbaut.
1778 Der neue Friedhof am Ortende Richtung Sombor wird angelegt
1784 Erste Firmung. Es werden 542 Personen gefirmt
1786 Die Notkirche wird abgetragen und an selbiger Stelle die neue Kirche erbaut. Einweihung 13. Oktober 1787
1788 Fertigstellung des Kirchturms
1789 Erste Poststation
1800 Volkszählung. Gakowa hat 1.432 Einwohner
1805 Bau der neuen Schule. Lehrer sind Johann und Tobias Engel und Peter Till
1834 Viehpest
1836 In Gakowa wütet die Cholera
1849 In Gakowa wütet die Pest
1895 Eisenbahnstrecke Sombor – Gakowa – Kruschiwl – Baja wird dem Verkehr übergeben
1910 Gründung der ersten freiwilligen Feuerwehr. Erster Kommandant Peter Grollinger. Späteres Mitglied auch mein Rettig-Opa
1914 Bau der Vierzehn-Nothelfer-Kapelle durch Josef u. Rosalia Weigand
1915 Volkszählung. Gakowa hat 2.770 Einwohner
1920 Gakowa wird Teil des neugegründeten Königsreichs der Serben-Kroaten-Slowenen. Aus Gakowa wird Gakovo.
1925 Beginn der Stummfilm-Ära im Gasthaus Bös und Gasthaus Hoffer
1927 Eröffnung der Apotheke
1928 Eröffnung des Schwimmbads
1930 Gründung Tonfilmkino im Gasthaus Till
1939 Beginn des 2. Weltkriegs
1944 Am 25. November besetzen die neuen jugoslawischen Machthaber Gakowa und errichten im Ort ein Lager für Volksdeutsche (Lager mit Sonderstatus).
132 Gakowarer werden nach Russland verschleppt, darunter mein Rettig-Opa, meine Rettig-Oma und meine Tante Anna.
1948 Das Lager Gakowa wird aufgelöst.
Zwischen 13. März und 17. Oktober 1945 wurden nicht arbeitsfähige, wie ältere und kranke Personen, sowie Mütter und kleine Kinder

aus den Lagern Apatin, Hodschag und Sombor in Gakowa interniert.

Einwohner von Gakowa zu der Zeit 2.700; ständige Anzahl an Lagerinsassen 17.000; Todesfälle: 8.500; hauptsächliche Todesursachen: Unterernährung, Krankheiten, wie Typhus, Ruhr, Malaria und Erschießungen. Die Toten fanden ihre letzte Ruhestätte in den Massengräber hinter dem Friedhof.

1970

Sprengung der Gakowarer Kirche. Das Ende einer 200-jährigen Geschichte eines donauschwäbischen Ortes.



Inhaltsverzeichnis

Probanden	8
1. Ahnenreihe.....	8
Familie Josef Findeis / Katharina Rettig	8
2. Ahnenreihe.....	10
Familie Josef Findeis / Maria Hirn	10
Familie Anton Rettig / Maria Stein	12
3. Ahnenreihe.....	13
Familie Michael Findeis / Julianna Bergmann.....	13
Familie Josef Hirn / Anna Stiegler	15
Familie Tobias Rettig / Gertrud Knipf	18
Familie Johann Stein / Katharina Tossenberger.....	19
4. Ahnenreihe.....	21
Familie Anton Findeis / Magdalena Dzsida	21
Familie Johann Bergmann / Juliana Brandecker	24
Familie Stefan Hirn / Elisabeth Jäger	27
Familie Jakob Stiegler / Anna Wölfl	28
Familie Franz Rettig / Elisabeth Wölfl.....	30
Familie Johann Knipf / Eva Keiner	33
Familie Josef Stein / Marianna Stiegler.....	35
Familie Johann Tossenberger / Juliana Jung.....	38
5. Ahnenreihe.....	40
Familie Johann Findeis / Katharina Melcher.....	40
Familie Anton Dzsida / Katharina Brandt	42
Familie Sebastian Bergmann / Maria Fischer.....	45
Familie Philipp Brandecker / Susanna Jung.....	47
Familie Georg Hirn / Theresia Emser	50
Familie Joseph Jäger / Elisabeth Zettl.....	53
Familie Thomas Stiegler / Katharina Schild	54
Familie Jacob Wölfl / Rosalia Wolf.....	57
Familie Anton Rettig / Christine Holzhacker.....	60
Familie Michael Wölfl / Rosina Weigand.....	63
Familie Josef Knipf / Gertrud Brandt.....	66
Familie Josef Keiner / Elisabeth Gatti.....	69
Familie Georg Stein / Susanne Emser	71
Familie Johann Tossenberger / Helena Sehn.....	73
6. Ahnenreihe.....	75
Familie Andreas Findeis / Anna Tossenberger	75

Vorfahren von Ernst Findeis

Familie Georg Melcher / Liebling Katharina.....	76
Familie Josef Dzsida / Margarethe Bergmann.....	77
Familie Franz Brandt	79
Familie Lorenz Bergmann / Rosina Weber	79
Familie Johann Brandecker / Anna Sehn.....	81
Familie Johann Jung / Katharina Höger.....	83
Familie Franz Emser / Katharina Mayer.....	85
Familie Andreas Stiegler	86
Familie Johann Schild / Katharina Schlosser	87
Familie Georg Wöfl / Maria Helmling.....	91
Familie Martin Rettig / Anna Gockl	92
Familie Ulrich Holzhacker / Anna Findeis.....	95
Familie Georg Wöfl.....	97
Familie Johann Weigand / Anna Altspacher	100
Familie Vinzenz Knipf / Barbara Hefner	101
Familie Franz Brandt / Anna Wagner.....	103
Familie Peter Keiner / Katharina Weber.....	106
Familie Anton Gatti / Katharina Amann.....	108
Familie Martin Stein / Anna Höger.....	110
Familie Ulrich Tossenberger / Anna Albrecht.....	112
7. Ahnenreihe.....	113
Familie Johann David Dossenberger / Anna Müller.....	113
Familie Johann Melcher / Maria Beck.....	114
Familie Johann Bergmann / Catharina Hofgesang	116
Familie Johann Weber / Eva Schnaderbeck.....	117
Familie Christoph Jung / Christine Neumayer.....	118
Familie Johann Höger / Katharina Schuller	119
Familie Johann Schild / Anna Schultz.....	121
Familie Lorenz Rettig / Eva Angebrandt.....	123
Familie Michael Gockl / Barbara Zosi	125
Familie Josef Holzhauer / Juliana Lechner	126
Familie Johann Knipf / Anna Mayer	127
Familie Josef Wagner / Rosalia Graf.....	130
Familie Anton Keiner / Katharina Zopf.....	133
Familie Jakob Weber / Sophia Usleber	136
Familie Martin Gatti / Elisabeth Müller	139
Familie Peter Stein / Rosalia Brosser.....	142
Familie Mathias Höger / Magdalena Stiegler	144
Familie Johann Tossenberger / Magdalena Nuber.....	145
8. Ahnenreihe.....	148

Vorfahren von Ernst Findeis

Familie Gallus Dossenberger / Maria Frank.....	148
Familie Paul Bergmann / Maria Ketth.....	151
Familie Johann Hofgesang / Theresia Huber.....	152
Familie Ulrich Weber /Maria Agathe Bogner.....	153
Familie Johann Schnaderbeck / Anna Werner.....	156
Familie Johann Schild / Christine Hermann.....	159
Familie Thomas Rettig / Maria Glaser	162
Familie Engelhard Knipf / Anna Brandmüller.....	164
Familie Vinzenz Mayer / Anna Maria Kammerer	167
Familie Michael Keiner / Margaretha Müller.....	170
Familie Johann Weber / Hefner, Maria Katharina	172
Familie Peter Usleber / Anna Unbekannt.....	175
Familie Johann Gatti / Theresia Lorenz.....	176
Familie Jakob Stiegler.....	179
Familie Jakob Tossenberger / Anna Amann.....	179
Familie Sebastian Nuber / Magdalena	180
9. Ahnenreihe.....	181
Familie Johann Schnaderbeck / Franziska Unbekannt	181
Familie Johann Schild / Anna Ostertag	182
Familie Georg Rettig / Margaretha Ruhlmann.....	185
Familie Johann Knip / Maria Marcelli.....	188
Familie Michael Mayer	189
Familie Johann Weber	189
Familie Johann Usleber	190
Familie Franz Gatti / Franziska Geichler	190
Familie Gallus Dossenberger	191
Familie Johann Nuber / Ursula Bayer	192
10. Ahnenreihe	193
Familie Johann Schild / Margaretha Ostertag	193
Familie Georg Rettig / Maria Tubart	194
Familie Johann Knip / Angelika Bentz	195
Familie Johann Dossenberger	195
Familie Anton Nuber / Margarete Möhrle.....	195
Ortsverzeichnis.....	197
Namensverzeichnis.....	215

Probanden

1a. **Findeis, Ernst**

Eltern: Josef Findeis <2>, Katharina Rettig <3>

Geburt: 15.05.1951 Passau, Bayern, Deutschland

1b. **Findeis, Gerhard**

Eltern: Josef Findeis <2>, Katharina Rettig <3>

Geburt: 12.05.1962 Bolheim, Heidenheim, Baden-Württemberg,
Deutschland

1c. **Findeis, Heidemarie**

Eltern: Josef Findeis <2>, Katharina Rettig <3>

Geburt: 03.05.1963 Bolheim, Heidenheim, Baden-Württemberg,
Deutschland

1. Ahnenreihe (Eltern-Generation)

Familie Josef Findeis / Katharina Rettig

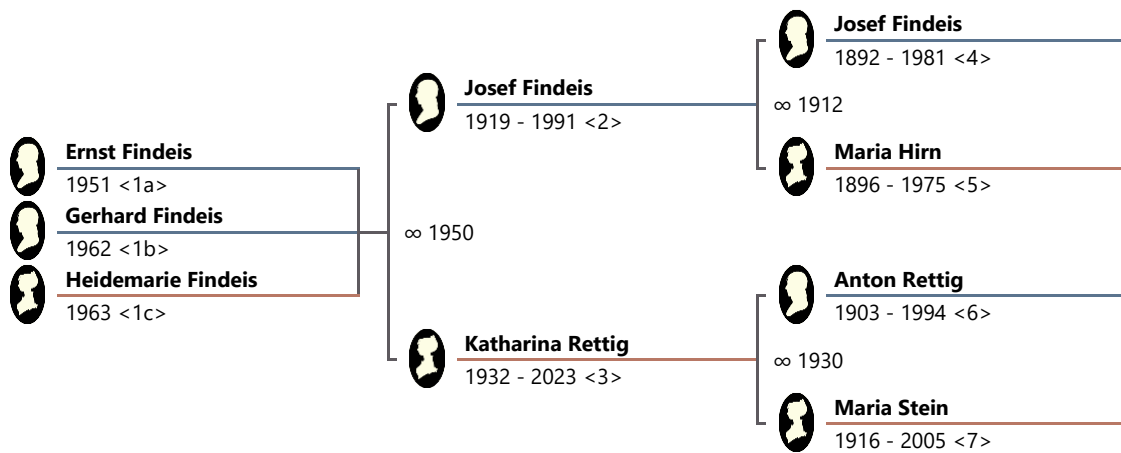

2. **Findeis, Josef**

Geburt: 25.09.1919 Gakowa, Bács-Bodrog, Ungarn

Tod: 19.02.1991 Bolheim, Heidenheim, Baden-Württemberg, Deutschland

Vorfahren von Ernst Findeis

Lebenslauf:

Ereignis	Datum ▲	31	Ort/Beschre...	Person
Geburt	25.09.1919	0	Gakowa	
Heirat	18.04.1950	30	Thyrnau	Rettig, Katharina
> Sohn (Geburt)	15.05.1951	31	Passau	Findeis, Ernst
> Sohn (Geburt)	12.05.1962	42	Bolheim	Findeis, Gerhard
> Tochter (Geburt)	03.05.1963	43	Bolheim	Findeis, Heidemarie
> Mutter (Tod)	22.04.1975	55	Bolheim	Hirn, Maria
> Vater (Tod)	22.02.1981	61	Bolheim	Findeis, Josef
Tod	19.02.1991	71	Bolheim	

∞ Josef Findeis / Katharina Rettig

Heirat: 18.04.1950 Thyrnau, Passau, Bayern, Deutschland

3. **Rettig, Katharina**

Geburt: 05.11.1932 Gakowa, Bács-Bodrog, Ungarn

Tod: 12.05.2023 Heidenheim, Baden-Württemberg, Deutschland

Lebenslauf:

Ereignis	Datum ▲	31	Ort/Beschre...	Person
Geburt	05.11.1932	0	Gakowa	
Heirat	18.04.1950	17	Thyrnau	Findeis, Josef
> Sohn (Geburt)	15.05.1951	18	Passau	Findeis, Ernst
> Sohn (Geburt)	12.05.1962	29	Bolheim	Findeis, Gerhard
> Tochter (Geburt)	03.05.1963	30	Bolheim	Findeis, Heidemarie
> Partner (Tod)	19.02.1991	58	Bolheim	Findeis, Josef
> Vater (Tod)	15.10.1994	61	Bolheim	Rettig, Anton
> Mutter (Tod)	27.07.2005	72	Bolheim	Stein, Maria
Tod	12.05.2023	90	Heidenheim	

Kinder:

1. **Findeis, Ernst** <1a>, * 15.05.1951 Passau, Bayern, Deutschland
2. **Findeis, Gerhard** <1b>, * 12.05.1962 Bolheim, Heidenheim, Baden-Württemberg, Deutschland
3. **Findeis, Heidemarie** <1c>, * 03.05.1963 Bolheim, Heidenheim, Baden-Württemberg, Deutschland

2. Ahnenreihe (Großeltern-Generation)

Familie Josef Findeis / Maria Hirn

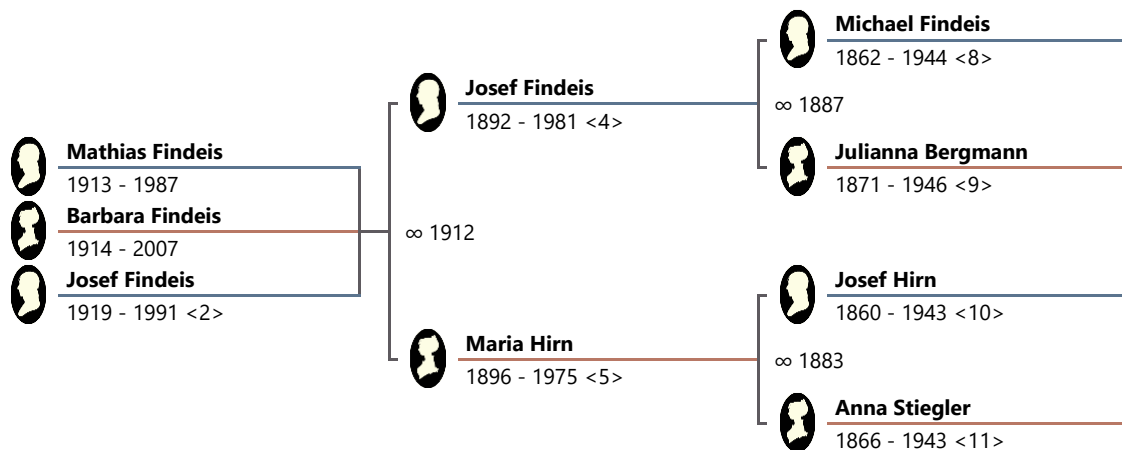

4. Findeis, Josef

Geburt: 25.06.1892 Gakowa, Bács-Bodrog, Ungarn

Tod: 22.02.1981 Bolheim, Heidenheim, Baden-Württemberg, Deutschland

Lebenslauf:

Ereignis	Datum ▲	Alter	Ort/Beschre...	Person
Geburt	25.06.1892	0	Gakowa	
Heirat	30.01.1912	19	Gakowa	Hirn, Maria
> Sohn (Geburt)	17.01.1913	20	Gakowa	Findeis, Mathias
> Tochter (Geburt)	02.04.1914	21	Gakowa	Findeis, Barbara
> Sohn (Geburt)	25.09.1919	27	Gakowa	Findeis, Josef
> Tochter (Heirat)	07.01.1930	37	Gakowa	Findeis, Barbara
> Sohn (Heirat)	27.11.1934	42	Gakowa	Findeis, Mathias
> Vater (Tod)	07.12.1944	52	Gakowa	Findeis, Michael
> Mutter (Tod)	04.03.1946	53	Gakowa	Bergmann, Julianna
> Sohn (Heirat)	18.04.1950	57	Thymau	Findeis, Josef
> Partner (Tod)	22.04.1975	82	Bolheim	Hirn, Maria
Tod	22.02.1981	88	Bolheim	

∞ Josef Findeis / Maria Hirn

Heirat: 30.01.1912 Gakowa, Bács-Bodrog, Ungarn

5. Hirn, Maria

Geburt: 19.03.1896 Gakowa, Bács-Bodrog, Ungarn

Tod: 22.04.1975 Bolheim, Heidenheim, Baden-Württemberg, Deutschland

Lebenslauf:

Ereignis	Datum ▲	31	Ort/Beschre...	Person
Geburt	19.03.1896	0	Gakowa	
Heirat	30.01.1912	15	Gakowa	Findeis, Josef
> Sohn (Geburt)	17.01.1913	16	Gakowa	Findeis, Mathias
> Tochter (Geburt)	02.04.1914	18	Gakowa	Findeis, Barbara
> Sohn (Geburt)	25.09.1919	23	Gakowa	Findeis, Josef
> Tochter (Heirat)	07.01.1930	33	Gakowa	Findeis, Barbara
> Sohn (Heirat)	27.11.1934	38	Gakowa	Findeis, Mathias
> Vater (Tod)	05.07.1943	47	Gakowa	Hirn, Josef
> Mutter (Tod)	21.09.1943	47	Gakowa	Stiegler, Anna
> Sohn (Heirat)	18.04.1950	54	Thyrnau	Findeis, Josef
Tod	22.04.1975	79	Bolheim	

Kinder:

1. **Findeis, Mathias**, * 17.01.1913 Gakowa, Bács-Bodrog, Ungarn, † 01.05.1987 Plant City, Florida 33563, USA
2. **Findeis, Barbara**, * 02.04.1914 Gakowa, Bács-Bodrog, Ungarn, † 20.11.2007 Bristol, Hartford, Connecticut, USA
3. **Findeis, Josef** <2>, * 25.09.1919 Gakowa, Bács-Bodrog, Ungarn, † 19.02.1991 Bolheim, Heidenheim, Baden-Württemberg, Deutschland

Familie Anton Rettig / Maria Stein

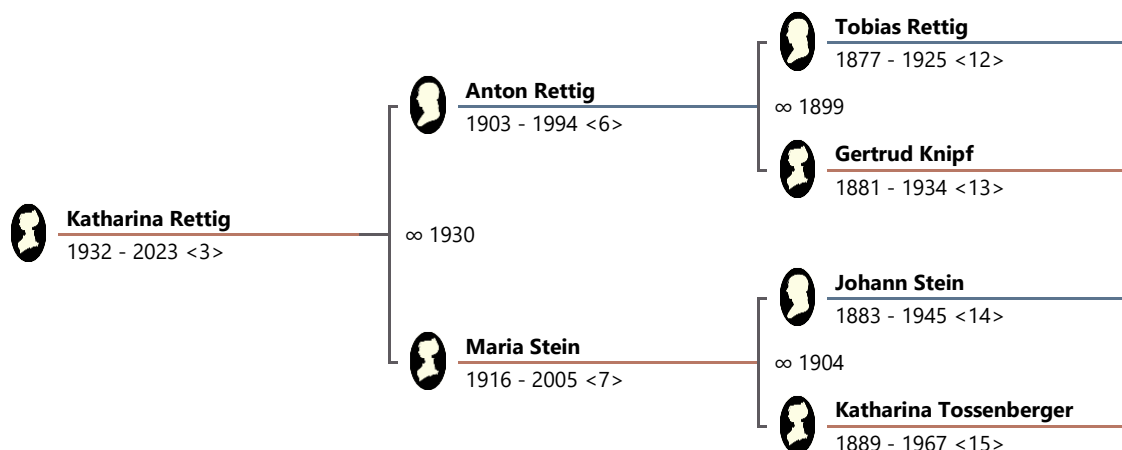

6. **Rettig, Anton**

∞ I. 23.11.1922 Gakowa, Bács-Bodrog, Ungarn Katharina Stein

Vorfahren von Ernst Findeis

Geburt: 16.02.1903 Gakowa, Bács-Bodrog, Ungarn

Tod: 15.10.1994 Bolheim, Heidenheim, Baden-Württemberg, Deutschland

Lebenslauf:

Ereignis	Datum ▲	 31	Ort/Beschre...	Person
Geburt	16.02.1903	0	Gakowa	
Heirat	23.11.1922	19	Gakowa	Stein, Katharina
> Tochter (Geburt)	05.04.1924	21	Gakowa	Rettig, Anna
> Vater (Tod)	05.11.1925	22	Gakowa	Rettig, Tobias
> Sohn (Geburt)	11.02.1926	22	Gakowa	Rettig, Josef
> Partner (Tod)	30.05.1928	25	Gakowa	Stein, Katharina
Heirat	12.06.1930	27	Dalj	Stein, Maria
> Tochter (Geburt)	05.11.1932	29	Gakowa	Rettig, Katharina
> Mutter (Tod)	26.08.1934	31	Gakowa	Knipf, Gertrud
> Tochter (Heirat)	18.02.1941	38	Gakowa	Rettig, Anna
> Tochter (Heirat)	18.04.1950	47	Thyrnau	Rettig, Katharina
Tod	15.10.1994	91	Bolheim	

∞ Anton Rettig / Maria Stein

II.

Heirat: 12.06.1930 Dalj, Osijek-Baranja, Kroatien

7. **Stein, Maria**

Geburt: 11.05.1916 Gakowa, Bács-Bodrog, Ungarn

Tod: 27.07.2005 Bolheim, Heidenheim, Baden-Württemberg, Deutschland

Lebenslauf:

Ereignis	Datum ▲	 31	Ort/Beschre...	Person
Geburt	11.05.1916	0	Gakowa	
Heirat	12.06.1930	14	Dalj	Rettig, Anton
> Tochter (Geburt)	05.11.1932	16	Gakowa	Rettig, Katharina
> Vater (Tod)	28.05.1945	29	Gakowa	Stein, Johann
> Tochter (Heirat)	18.04.1950	33	Thyrnau	Rettig, Katharina
> Mutter (Tod)	26.06.1967	51	Bolheim	Tossenberger, Katharina
> Partner (Tod)	15.10.1994	78	Bolheim	Rettig, Anton
Tod	27.07.2005	89	Bolheim	

Kind:

1. **Rettig, Katharina** <3>, * 05.11.1932 Gakowa, Bács-Bodrog, Ungarn,
† 12.05.2023 Heidenheim, Baden-Württemberg, Deutschland

3. Ahnenreihe (Urgroßeltern-Generation)

Familie Michael Findeis / Julianna Bergmann

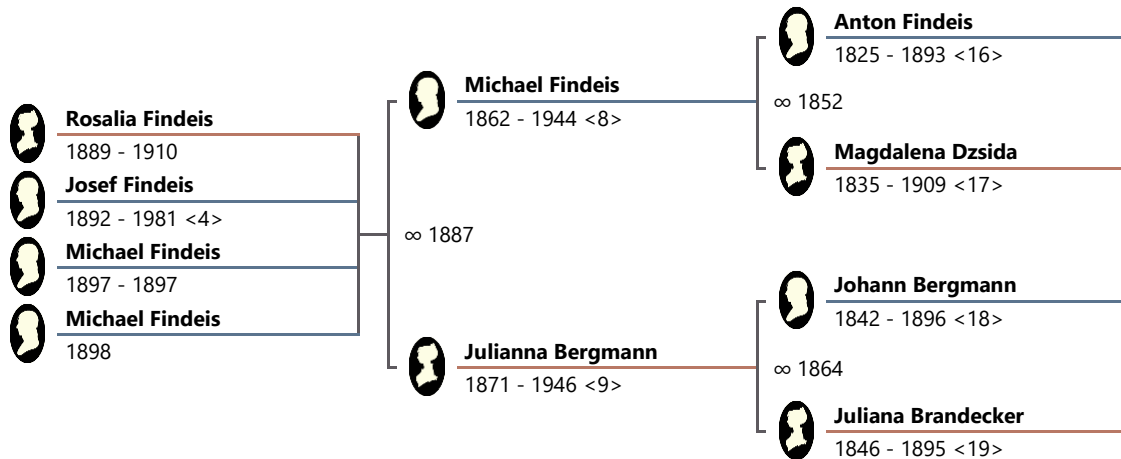

8. Findeis, Michael

Geburt: 19.06.1862 Gakowa, Bács-Bodrog, Ungarn

Tod: 07.12.1944 Gakowa, Bács-Bodrog, Ungarn

Lebenslauf:

Ereignis	Datum ▲	 31	Ort/Beschre...	Person
Geburt	19.06.1862	0	Gakowa	
Heirat	31.05.1887	24	Gakowa	Bergmann, Julianna
> Tochter (Geburt)	27.09.1889	27	Gakowa	Findeis, Rosalia
> Sohn (Geburt)	25.06.1892	30	Gakowa	Findeis, Josef
> Vater (Tod)	19.03.1893	30	Gakowa	Findeis, Anton
> Sohn (Tod)	1897	35	Gakowa	Findeis, Michael
> Sohn (Geburt)	18.09.1897	35	Gakowa	Findeis, Michael
> Sohn (Geburt)	23.10.1898	36	Gakowa	Findeis, Michael
> Mutter (Tod)	22.11.1909	47	Gakowa	Dzsida, Magdalena
> Tochter (Tod)	30.06.1910	48	Gakowa	Findeis, Rosalia
> Sohn (Heirat)	30.01.1912	49	Gakowa	Findeis, Josef
> Sohn (Heirat)	22.11.1919	57	Gakowa	Findeis, Michael
Tod	07.12.1944	82	Gakowa	

∞ Michael Findeis / Julianna Bergmann

Heirat: 31.05.1887 Gakowa, Bács-Bodrog, Ungarn

9. **Bergmann, Julianna**

Geburt: 18.06.1871 Gakowa, Bács-Bodrog, Ungarn

Tod: 04.03.1946 Gakowa, Bács-Bodrog, Ungarn

Lebenslauf:

Ereignis	Datum ▲	 31	Ort/Beschre...	Person
Geburt	18.06.1871	0	Gakowa	
Heirat	31.05.1887	15	Gakowa	Findeis, Michael
> Tochter (Geburt)	27.09.1889	18	Gakowa	Findeis, Rosalia
> Sohn (Geburt)	25.06.1892	21	Gakowa	Findeis, Josef
> Mutter (Tod)	08.08.1895	24	Gakowa	Brandecker, Juliana
> Vater (Tod)	30.05.1896	24	Gakowa	Bergmann, Johann
> Sohn (Tod)	1897	26	Gakowa	Findeis, Michael
> Sohn (Geburt)	18.09.1897	26	Gakowa	Findeis, Michael
> Sohn (Geburt)	23.10.1898	27	Gakowa	Findeis, Michael
> Tochter (Tod)	30.06.1910	39	Gakowa	Findeis, Rosalia
> Sohn (Heirat)	30.01.1912	40	Gakowa	Findeis, Josef
> Sohn (Heirat)	22.11.1919	48	Gakowa	Findeis, Michael
> Partner (Tod)	07.12.1944	73	Gakowa	Findeis, Michael
Tod	04.03.1946	74	Gakowa	

Kinder:

1. **Findeis, Rosalia**, * 27.09.1889 Gakowa, Bács-Bodrog, Ungarn, † 30.06.1910 Gakowa, Bács-Bodrog, Ungarn
2. **Findeis, Josef** <4>, * 25.06.1892 Gakowa, Bács-Bodrog, Ungarn, † 22.02.1981 Bolheim, Heidenheim, Baden-Württemberg, Deutschland
3. **Findeis, Michael**, * 18.09.1897 Gakowa, Bács-Bodrog, Ungarn, † 1897 Gakowa, Bács-Bodrog, Ungarn
4. **Findeis, Michael**, * 23.10.1898 Gakowa, Bács-Bodrog, Ungarn

Familie Josef Hirn / Anna Stiegler

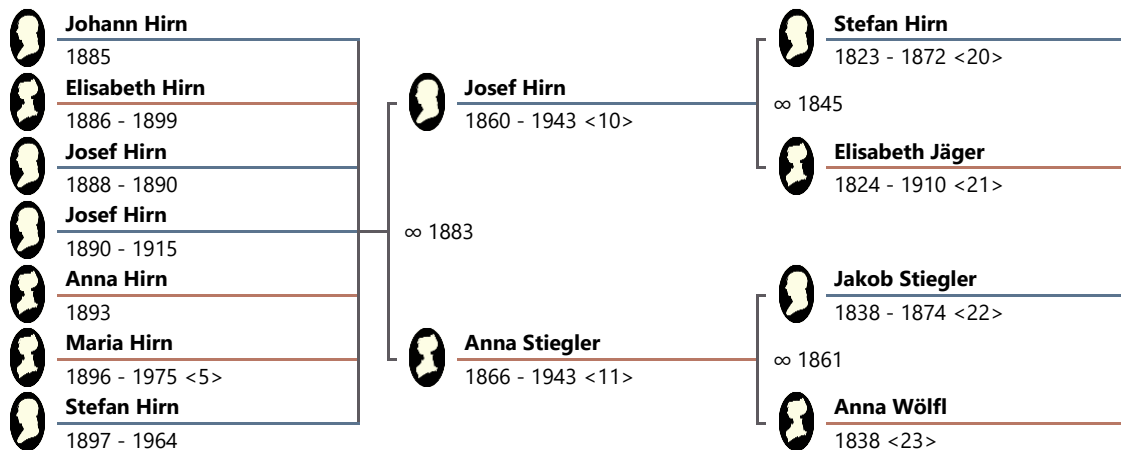

10. **Hirn, Josef**

Geburt: 02.02.1860 Gakowa, Bács-Bodrog, Ungarn

Tod: 05.07.1943 Gakowa, Bács-Bodrog, Ungarn

Lebenslauf:

Ereignis	Datum ▲	 31	Ort/Beschre...	Person
Geburt	02.02.1860	0	Gakowa	
> Vater (Tod)	12.11.1872	12	Gakowa	Hirn, Stefan
Heirat	05.11.1883	23	Gakowa	Stiegler, Anna
> Sohn (Geburt)	19.05.1885	25	Gakowa	Hirn, Johann
> Tochter (Geburt)	20.10.1886	26	Gakowa	Hirn, Elisabeth
> Sohn (Geburt)	30.03.1888	28	Gakowa	Hirn, Josef
> Sohn (Tod)	23.02.1890	30	Gakowa	Hirn, Josef
> Sohn (Geburt)	30.07.1890	30	Gakowa	Hirn, Josef
> Tochter (Geburt)	06.02.1893	33	Gakowa	Hirn, Anna
> Tochter (Geburt)	19.03.1896	36	Gakowa	Hirn, Maria
> Sohn (Geburt)	14.07.1897	37	Gakowa	Hirn, Stefan
> Tochter (Tod)	10.01.1899	38	Gakowa	Hirn, Elisabeth
> Sohn (Heirat)	28.11.1905	45	Gakowa	Hirn, Johann
> Tochter (Heirat)	21.11.1907	47	Gakowa	Hirn, Anna
> Mutter (Tod)	09.05.1910	50	Gakowa	Jäger, Elisabeth
> Tochter (Heirat)	30.01.1912	51	Gakowa	Hirn, Maria
> Sohn (Tod)	01.10.1915	55	Szikszö	Hirn, Josef
Tod	05.07.1943	83	Gakowa	

∞ Josef Hirn / Anna Stiegler

Heirat: 05.11.1883 Gakowa, Bács-Bodrog, Ungarn

11. **Stiegler, Anna**

Geburt: 23.12.1866 Gakowa, Bács-Bodrog, Ungarn

Tod: 21.09.1943 Gakowa, Bács-Bodrog, Ungarn

Vorfahren von Ernst Findeis

Lebenslauf:

Ereignis	Datum ▲	 31	Ort/Beschre...	Person
Geburt	23.12.1866	0	Gakowa	
> Vater (Tod)	31.03.1874	7	Gakowa	Stiegler, Jakob
Heirat	05.11.1883	16	Gakowa	Hirn, Josef
> Sohn (Geburt)	19.05.1885	18	Gakowa	Hirn, Johann
> Tochter (Geburt)	20.10.1886	19	Gakowa	Hirn, Elisabeth
> Sohn (Geburt)	30.03.1888	21	Gakowa	Hirn, Josef
> Sohn (Tod)	23.02.1890	23	Gakowa	Hirn, Josef
> Sohn (Geburt)	30.07.1890	23	Gakowa	Hirn, Josef
> Tochter (Geburt)	06.02.1893	26	Gakowa	Hirn, Anna
> Tochter (Geburt)	19.03.1896	29	Gakowa	Hirn, Maria
> Sohn (Geburt)	14.07.1897	30	Gakowa	Hirn, Stefan
> Tochter (Tod)	10.01.1899	32	Gakowa	Hirn, Elisabeth
> Sohn (Heirat)	28.11.1905	38	Gakowa	Hirn, Johann
> Tochter (Heirat)	21.11.1907	40	Gakowa	Hirn, Anna
> Tochter (Heirat)	30.01.1912	45	Gakowa	Hirn, Maria
> Sohn (Tod)	01.10.1915	48	Szikszö	Hirn, Josef
> Partner (Tod)	05.07.1943	76	Gakowa	Hirn, Josef
Tod	21.09.1943	76	Gakowa	

Kinder:

1. **Hirn, Johann**, * 19.05.1885 Gakowa, Bács-Bodrog, Ungarn, † Gakowa, Bács-Bodrog, Ungarn
2. **Hirn, Elisabeth**, * 20.10.1886 Gakowa, Bács-Bodrog, Ungarn, † 10.01.1899 Gakowa, Bács-Bodrog, Ungarn
3. **Hirn, Josef**, * 30.03.1888 Gakowa, Bács-Bodrog, Ungarn, † 23.02.1890 Gakowa, Bács-Bodrog, Ungarn
4. **Hirn, Josef**, * 30.07.1890 Gakowa, Bács-Bodrog, Ungarn, † 01.10.1915 Szikszö
5. **Hirn, Anna**, * 06.02.1893 Gakowa, Bács-Bodrog, Ungarn
6. **Hirn, Maria** <5>, * 19.03.1896 Gakowa, Bács-Bodrog, Ungarn, † 22.04.1975 Bolheim, Heidenheim, Baden-Württemberg, Deutschland
7. **Hirn, Stefan**, * 14.07.1897 Gakowa, Bács-Bodrog, Ungarn, † 21.02.1964 Zagreb, Kratien

Familie Tobias Rettig / Gertrud Knipf

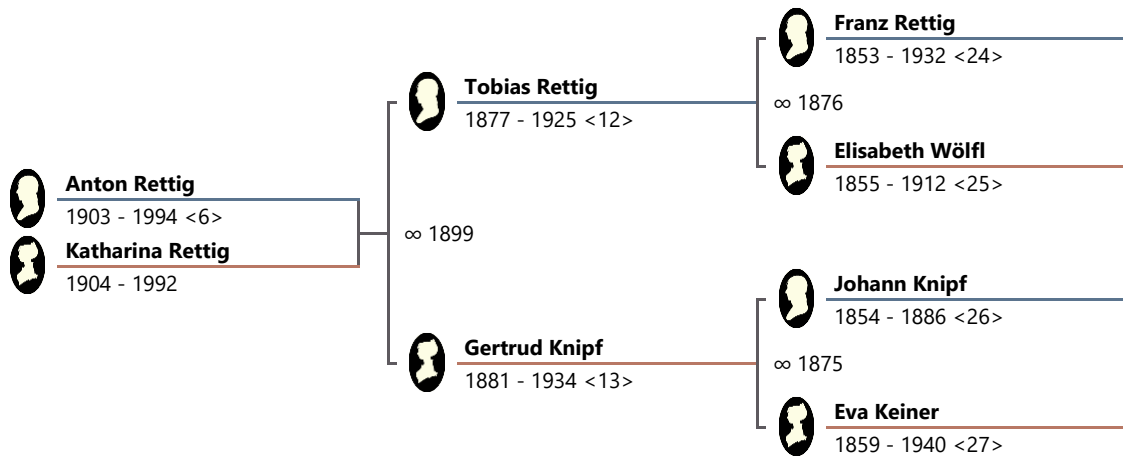

12. Rettig, Tobias

Geburt: 23.12.1877 Gakowa, Bács-Bodrog, Ungarn

Tod: 05.11.1925 Gakowa, Bács-Bodrog, Ungarn

Lebenslauf:

Ereignis	Datum ▲	31	Ort/Beschre...	Person
Geburt	23.12.1877	0	Gakowa	
Heirat	10.05.1899	21	Gakowa	Knipf, Gertrud
> Sohn (Geburt)	16.02.1903	25	Gakowa	Rettig, Anton
> Tochter (Geburt)	05.07.1904	26	Gakowa	Rettig, Katharina
> Mutter (Tod)	14.01.1912	34	Gakowa	Wölfl, Elisabeth
> Tochter (Heirat)	22.11.1919	41	Gakowa	Rettig, Katharina
> Sohn (Heirat)	23.11.1922	44	Gakowa	Rettig, Anton
Tod	05.11.1925	47	Gakowa	

∞ Tobias Rettig / Gertrud Knipf

Heirat: 10.05.1899 Gakowa, Bács-Bodrog, Ungarn

13. Knipf, Gertrud

∞ II. 17.07.1928 Gakowa, Bács-Bodrog, Ungarn Johann Bergmann

Geburt: 08.12.1881 Gara, Bács-Kiskun, Ungarn

Tod: 26.08.1934 Gakowa, Bács-Bodrog, Ungarn

Lebenslauf:

Ereignis	Datum ▲	 31	Ort/Beschre...	Person
Geburt	08.12.1881	0	Gara	
> Vater (Tod)	31.07.1886	4		Knipf, Johann
Heirat	10.05.1899	17	Gakowa	Rettig, Tobias
> Sohn (Geburt)	16.02.1903	21	Gakowa	Rettig, Anton
> Tochter (Geburt)	05.07.1904	22	Gakowa	Rettig, Katharina
> Tochter (Heirat)	22.11.1919	37	Gakowa	Rettig, Katharina
> Sohn (Heirat)	23.11.1922	40	Gakowa	Rettig, Anton
> Partner (Tod)	05.11.1925	43	Gakowa	Rettig, Tobias
Heirat	17.07.1928	46	Gakowa	Bergmann, Johann
> Sohn (Heirat)	12.06.1930	48	Dalj	Rettig, Anton
Tod	26.08.1934	52	Gakowa	

Kinder:

1. **Rettig, Anton** <6>, * 16.02.1903 Gakowa, Bács-Bodrog, Ungarn, † 15.10.1994 Bolheim, Heidenheim, Baden-Württemberg, Deutschland
2. **Rettig, Katharina**, * 05.07.1904 Gakowa, Bács-Bodrog, Ungarn, † 23.01.1992 Bolheim, Heidenheim, Baden-Württemberg, Deutschland

Familie Johann Stein / Katharina Tossenberger

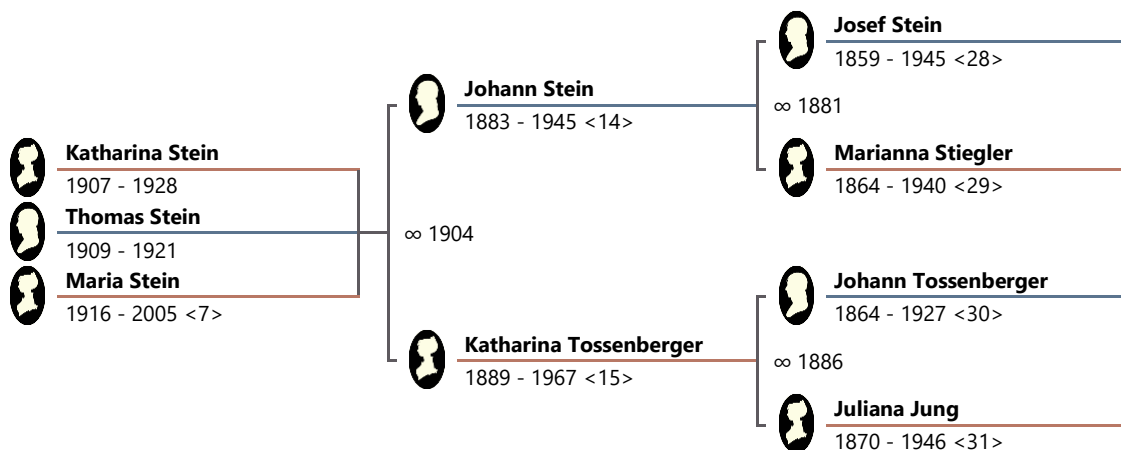

14. **Stein, Johann**

Geburt: 19.03.1883 Gakowa, Bács-Bodrog, Ungarn

Tod: 28.05.1945 Gakowa, Bács-Bodrog, Ungarn

Vorfahren von Ernst Findeis

Lebenslauf:

Ereignis	Datum ▲	 31	Ort/Beschre...	Person
Geburt	19.03.1883	0	Gakowa	
Heirat	26.01.1904	20	Gakowa	Tossenberger, Katharina
> Tochter (Geburt)	24.02.1907	23	Gakowa	Stein, Katharina
> Sohn (Geburt)	16.01.1909	25	Gakowa	Stein, Thomas
> Tochter (Geburt)	11.05.1916	33	Gakowa	Stein, Maria
> Sohn (Tod)	04.11.1921	38	Gakowa	Stein, Thomas
> Tochter (Heirat)	23.11.1922	39	Gakowa	Stein, Katharina
> Tochter (Tod)	30.05.1928	45	Gakowa	Stein, Katharina
> Tochter (Heirat)	12.06.1930	47	Dalj	Stein, Maria
> Mutter (Tod)	26.11.1940	57	Gakowa	Stiegler, Marianna
Tod	28.05.1945	62	Gakowa	

∞ Johann Stein / Katharina Tossenberger

Heirat: 26.01.1904 Gakowa, Bács-Bodrog, Ungarn

15. Tossenberger, Katharina

Geburt: 24.09.1889 Gakowa, Bács-Bodrog, Ungarn

Tod: 26.06.1967 Bolheim, Heidenheim, Baden-Württemberg, Deutschland

Lebenslauf:

Ereignis	Datum ▲	 31	Ort/Beschre...	Person
Geburt	24.09.1889	0	Gakowa	
Heirat	26.01.1904	14	Gakowa	Stein, Johann
> Tochter (Geburt)	24.02.1907	17	Gakowa	Stein, Katharina
> Sohn (Geburt)	16.01.1909	19	Gakowa	Stein, Thomas
> Tochter (Geburt)	11.05.1916	26	Gakowa	Stein, Maria
> Sohn (Tod)	04.11.1921	32	Gakowa	Stein, Thomas
> Tochter (Heirat)	23.11.1922	33	Gakowa	Stein, Katharina
> Vater (Tod)	30.06.1927	37	Gakowa	Tossenberger, Johann
> Tochter (Tod)	30.05.1928	38	Gakowa	Stein, Katharina
> Tochter (Heirat)	12.06.1930	40	Dalj	Stein, Maria
> Partner (Tod)	28.05.1945	55	Gakowa	Stein, Johann
> Mutter (Tod)	13.02.1946	56	Gakowa	Jung, Juliana
Tod	26.06.1967	77	Bolheim	

Kinder:

1. **Stein, Katharina**, * 24.02.1907 Gakowa, Bács-Bodrog, Ungarn, † 30.05.1928 Gakowa, Bács-Bodrog, Ungarn
2. **Stein, Thomas**, * 16.01.1909 Gakowa, Bács-Bodrog, Ungarn, † 04.11.1921 Gakowa, Bács-Bodrog, Ungarn
3. **Stein, Maria** <7>, * 11.05.1916 Gakowa, Bács-Bodrog, Ungarn, † 27.07.2005 Bolheim, Heidenheim, Baden-Württemberg, Deutschland

4. Ahnenreihe (2x Urgroßeltern-Generation)

Familie Anton Findeis / Magdalena Dzsida

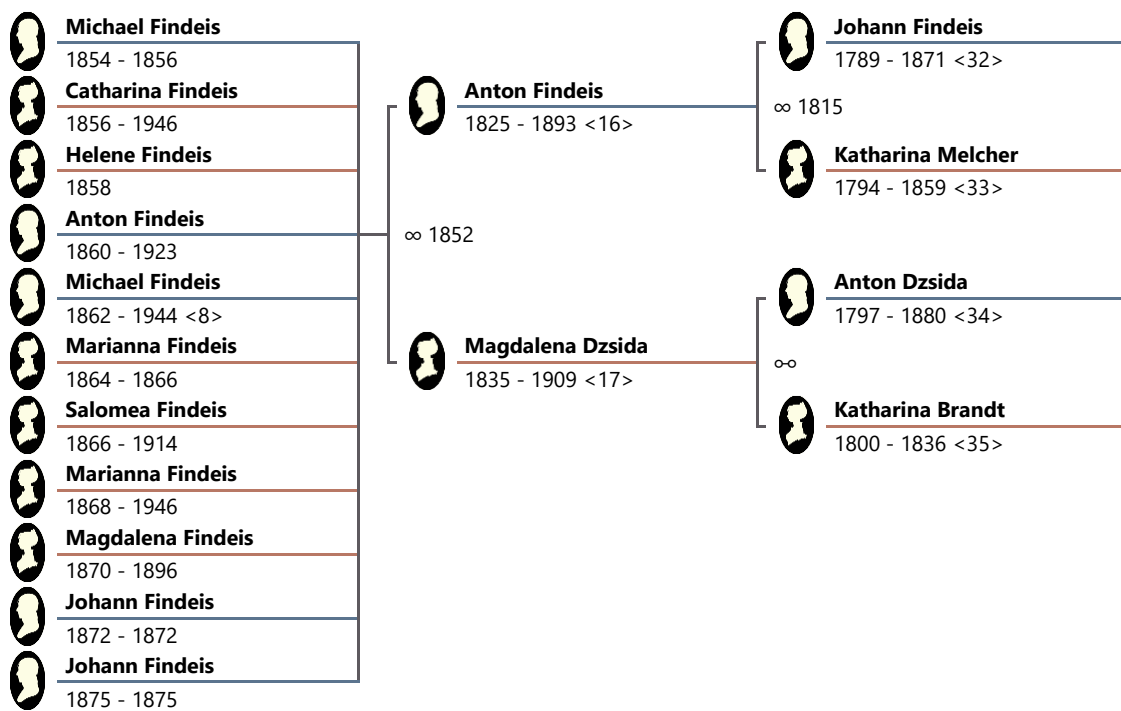

16. Findeis, Anton

∞ I. 17.11.1846 Gakowa, Bács-Bodrog, Ungarn Theresia Höger

Geburt: 22.05.1825 Gakowa, Bács-Bodrog, Ungarn

Tod: 19.03.1893 Gakowa, Bács-Bodrog, Ungarn

Vorfahren von Ernst Findeis

Lebenslauf:

Ereignis	Datum ▲	 31	Ort/Beschreibung	Person
Geburt	22.05.1825	0	Gakowa	
Heirat	17.11.1846	21	Gakowa	Höger, Theresia
> Tochter (Geburt)	24.06.1849	24	Gakowa	Findeis, Apollonia
> Sohn (Geburt)	03.09.1850	25	Gakowa	Findeis, Johann
> Sohn (Tod)	03.09.1850	25	Gakowa	Findeis, Johann
> Sohn (Geburt)	23.08.1851	26	Gakowa	Findeis, Michael
> Sohn (Tod)	01.11.1851	26		Findeis, Michael
> Partner (Tod)	21.11.1851	26	Gakowa	Höger, Theresia
Heirat	16.02.1852	26	Gakowa	Dzsida, Magdalena
> Sohn (Geburt)	23.04.1854	28	Gakowa	Findeis, Michael
> Sohn (Tod)	19.02.1856	30	Gakowa	Findeis, Michael
> Tochter (Geburt)	17.09.1856	31	Gakowa	Findeis, Catharina
> Tochter (Geburt)	16.08.1858	33	Gakowa	Findeis, Helene
> Mutter (Tod)	10.09.1859	34	Gakowa	Melcher, Katharina
> Sohn (Geburt)	22.02.1860	34	Gakowa	Findeis, Anton
> Sohn (Geburt)	19.06.1862	37	Gakowa	Findeis, Michael
> Tochter (Geburt)	30.03.1864	38	Gakowa	Findeis, Marianna
> Tochter (Heirat)	14.11.1865	40	Gakowa	Findeis, Apollonia
> Tochter (Geburt)	03.05.1866	40	Gakowa	Findeis, Salomea
> Tochter (Tod)	17.06.1866	41	Gakowa	Findeis, Marianna
> Tochter (Geburt)	14.07.1868	43	Gakowa	Findeis, Marianna
> Tochter (Geburt)	09.07.1870	45	Gakowa	Findeis, Magdalena
> Vater (Tod)	21.09.1871	46	Gakowa	Findeis, Johann
> Sohn (Geburt)	20.04.1872	46	Gakowa	Findeis, Johann
> Sohn (Tod)	01.05.1872	46	Gakowa	Findeis, Johann
> Tochter (Heirat)	18.11.1873	48	Gakowa	Findeis, Catharina
> Sohn (Geburt)	28.10.1875	50	Gakowa	Findeis, Johann
> Sohn (Tod)	28.10.1875	50	Gakowa	Findeis, Johann
> Tochter (Heirat)	18.11.1879	54	Gakowa	Findeis, Helene
> Sohn (Heirat)	27.05.1884	59	Gara	Findeis, Anton
> Tochter (Heirat)	25.11.1884	59	Gara	Findeis, Salomea
> Tochter (Heirat)	16.11.1886	61	Gakowa	Findeis, Marianna
> Sohn (Heirat)	31.05.1887	62	Gakowa	Findeis, Michael
> Tochter (Heirat)	20.06.1892	67	Gakowa	Findeis, Magdalena
Tod	19.03.1893	67	Gakowa	

∞ Anton Findeis / Magdalena Dzsida

II.

Heirat: 16.02.1852 Gakowa, Bács-Bodrog, Ungarn

Vorfahren von Ernst Findeis

17. **Dzsida, Magdalena**

Geburt: 01.03.1835 Gakowa, Bács-Bodrog, Ungarn

Tod: 22.11.1909 Gakowa, Bács-Bodrog, Ungarn

Lebenslauf:

Ereignis	Datum ▲	31	Ort/Beschreibung	Person
Geburt	01.03.1835	0	Gakowa	
> Mutter (Tod)	05.10.1836	1		Brandt, Katharina
Heirat	16.02.1852	16	Gakowa	Findeis, Anton
> Sohn (Geburt)	23.04.1854	19	Gakowa	Findeis, Michael
> Sohn (Tod)	19.02.1856	20	Gakowa	Findeis, Michael
> Tochter (Geburt)	17.09.1856	21	Gakowa	Findeis, Catharina
> Tochter (Geburt)	16.08.1858	23	Gakowa	Findeis, Helene
> Sohn (Geburt)	22.02.1860	24	Gakowa	Findeis, Anton
> Sohn (Geburt)	19.06.1862	27	Gakowa	Findeis, Michael
> Tochter (Geburt)	30.03.1864	29	Gakowa	Findeis, Marianna
> Tochter (Geburt)	03.05.1866	31	Gakowa	Findeis, Salomea
> Tochter (Tod)	17.06.1866	31	Gakowa	Findeis, Marianna
> Tochter (Geburt)	14.07.1868	33	Gakowa	Findeis, Marianna
> Tochter (Geburt)	09.07.1870	35	Gakowa	Findeis, Magdalena
> Sohn (Geburt)	20.04.1872	37	Gakowa	Findeis, Johann
> Tochter (Heirat)	18.11.1873	38	Gakowa	Findeis, Catharina
> Sohn (Geburt)	28.10.1875	40	Gakowa	Findeis, Johann
> Sohn (Tod)	28.10.1875	40	Gakowa	Findeis, Johann
> Tochter (Heirat)	18.11.1879	44	Gakowa	Findeis, Helene
> Vater (Tod)	13.05.1880	45	Gakowa	Dzsida, Anton
> Sohn (Heirat)	27.05.1884	49	Gara	Findeis, Anton
> Tochter (Heirat)	25.11.1884	49	Gara	Findeis, Salomea
> Tochter (Heirat)	16.11.1886	51	Gakowa	Findeis, Marianna
> Sohn (Heirat)	31.05.1887	52	Gakowa	Findeis, Michael
> Tochter (Heirat)	20.06.1892	57	Gakowa	Findeis, Magdalena
> Partner (Tod)	19.03.1893	58	Gakowa	Findeis, Anton
> Tochter (Tod)	10.08.1896	61	Gakowa	Findeis, Magdalena

Kinder:

1. **Findeis, Michael**, * 23.04.1854 Gakowa, Bács-Bodrog, Ungarn, † 19.02.1856 Gakowa, Bács-Bodrog, Ungarn

Vorfahren von Ernst Findeis

2. **Findeis, Catharina**, * 17.09.1856 Gakowa, Bács-Bodrog, Ungarn, † 05.03.1946 Gakowa, Bács-Bodrog, Ungarn
3. **Findeis, Helene**, * 16.08.1858 Gakowa, Bács-Bodrog, Ungarn
4. **Findeis, Anton**, * 22.02.1860 Gakowa, Bács-Bodrog, Ungarn, † 16.05.1923 Gara, Bács-Kiskun, Ungarn
5. **Findeis, Michael** <8>, * 19.06.1862 Gakowa, Bács-Bodrog, Ungarn, † 07.12.1944 Gakowa, Bács-Bodrog, Ungarn
6. **Findeis, Marianna**, * 30.03.1864 Gakowa, Bács-Bodrog, Ungarn, † 17.06.1866 Gakowa, Bács-Bodrog, Ungarn
7. **Findeis, Salomea**, * 03.05.1866 Gakowa, Bács-Bodrog, Ungarn, † 01.12.1914 Gakowa, Bács-Bodrog, Ungarn
8. **Findeis, Marianna**, * 14.07.1868 Gakowa, Bács-Bodrog, Ungarn, † 29.04.1946 Gakowa, Bács-Bodrog, Ungarn
9. **Findeis, Magdalena**, * 09.07.1870 Gakowa, Bács-Bodrog, Ungarn, † 10.08.1896 Gakowa, Bács-Bodrog, Ungarn
10. **Findeis, Johann**, * 20.04.1872 Gakowa, Bács-Bodrog, Ungarn, † 01.05.1872 Gakowa, Bács-Bodrog, Ungarn
11. **Findeis, Johann**, * 28.10.1875 Gakowa, Bács-Bodrog, Ungarn, † 28.10.1875 Gakowa, Bács-Bodrog, Ungarn

Familie Johann Bergmann / Juliana Brandecker

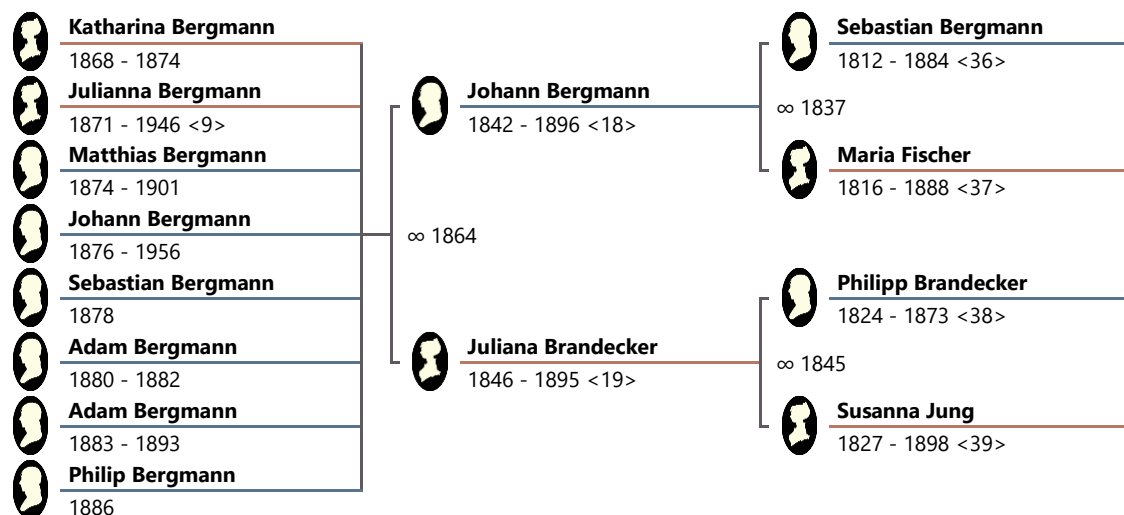

18. Bergmann, Johann

Geburt: 09.04.1842 Gakowa, Bács-Bodrog, Ungarn

Tod: 30.05.1896 Gakowa, Bács-Bodrog, Ungarn

Vorfahren von Ernst Findeis

Lebenslauf:

Ereignis	Datum ▲	31	Ort/Beschreibung	Person
Geburt	09.04.1842	0	Gakowa	
Heirat	22.11.1864	22	Gakowa	Brandecker, Juliana
> Tochter (Geburt)	19.04.1868	26	Gakowa	Bergmann, Katharina
> Tochter (Geburt)	18.06.1871	29	Gakowa	Bergmann, Julianna
> Tochter (Tod)	14.02.1874	31	Gakowa	Bergmann, Katharina
> Sohn (Geburt)	08.03.1874	31	Gakowa	Bergmann, Matthias
> Sohn (Geburt)	24.05.1876	34	Gakowa	Bergmann, Johann
> Sohn (Geburt)	26.11.1878	36		Bergmann, Sebastian
> Sohn (Geburt)	24.12.1880	38	Gakowa	Bergmann, Adam
> Sohn (Tod)	10.08.1882	40	Gakowa	Bergmann, Adam
> Sohn (Geburt)	30.03.1883	40	Gakowa	Bergmann, Adam
> Vater (Tod)	21.07.1884	42	Gakowa	Bergmann, Sebastian
> Sohn (Geburt)	21.07.1886	44	Gakowa	Bergmann, Philip
> Tochter (Heirat)	31.05.1887	45	Gakowa	Bergmann, Julianna
> Mutter (Tod)	06.08.1888	46	Gakowa	Fischer, Maria Anna
> Sohn (Tod)	29.08.1893	51	Gakowa	Bergmann, Adam
> Partner (Tod)	08.08.1895	53	Gakowa	Brandecker, Juliana
Tod	30.05.1896	54	Gakowa	

∞ Johann Bergmann / Juliana Brandecker

Heirat: 22.11.1864 Gakowa, Bács-Bodrog, Ungarn

19. Brandecker, Juliana

Geburt: 17.11.1846 Gakowa, Bács-Bodrog, Ungarn

Tod: 08.08.1895 Gakowa, Bács-Bodrog, Ungarn

Vorfahren von Ernst Findeis

Lebenslauf:

Ereignis	Datum ▲	 31	Ort/Beschreibung	Person
Geburt	17.11.1846	0	Gakowa	
Heirat	22.11.1864	18	Gakowa	Bergmann, Johann
> Tochter (Geburt)	19.04.1868	21	Gakowa	Bergmann, Katharina
> Tochter (Geburt)	18.06.1871	24	Gakowa	Bergmann, Julianna
> Vater (Tod)	20.05.1873	26	Gakowa	Brandecker, Philipp
> Tochter (Tod)	14.02.1874	27	Gakowa	Bergmann, Katharina
> Sohn (Geburt)	08.03.1874	27	Gakowa	Bergmann, Matthias
> Sohn (Geburt)	24.05.1876	29	Gakowa	Bergmann, Johann
> Sohn (Geburt)	26.11.1878	32		Bergmann, Sebastian
> Sohn (Geburt)	24.12.1880	34	Gakowa	Bergmann, Adam
> Sohn (Tod)	10.08.1882	35	Gakowa	Bergmann, Adam
> Sohn (Geburt)	30.03.1883	36	Gakowa	Bergmann, Adam
> Sohn (Geburt)	21.07.1886	39	Gakowa	Bergmann, Philip
> Tochter (Heirat)	31.05.1887	40	Gakowa	Bergmann, Julianna
> Sohn (Tod)	29.08.1893	46	Gakowa	Bergmann, Adam
Tod	08.08.1895	48	Gakowa	

Kinder:

1. **Bergmann, Katharina**, * 19.04.1868 Gakowa, Bács-Bodrog, Ungarn, † 14.02.1874 Gakowa, Bács-Bodrog, Ungarn
2. **Bergmann, Julianna** <9>, * 18.06.1871 Gakowa, Bács-Bodrog, Ungarn, † 04.03.1946 Gakowa, Bács-Bodrog, Ungarn
3. **Bergmann, Matthias**, * 08.03.1874 Gakowa, Bács-Bodrog, Ungarn, † 25.02.1901 Gakowa, Bács-Bodrog, Ungarn
4. **Bergmann, Johann**, * 24.05.1876 Gakowa, Bács-Bodrog, Ungarn, † 24.08.1956 Erbach, Ulm, Baden-Württemberg, Deutschland
5. **Bergmann, Sebastian**, * 26.11.1878
6. **Bergmann, Adam**, * 24.12.1880 Gakowa, Bács-Bodrog, Ungarn, † 10.08.1882 Gakowa, Bács-Bodrog, Ungarn
7. **Bergmann, Adam**, * 30.03.1883 Gakowa, Bács-Bodrog, Ungarn, † 29.08.1893 Gakowa, Bács-Bodrog, Ungarn
8. **Bergmann, Philip**, * 21.07.1886 Gakowa, Bács-Bodrog, Ungarn, † Ludwigsburg, Landkreis Ludwigsburg, Baden-Württemberg, Deutschland

Familie Stefan Hirn / Elisabeth Jäger

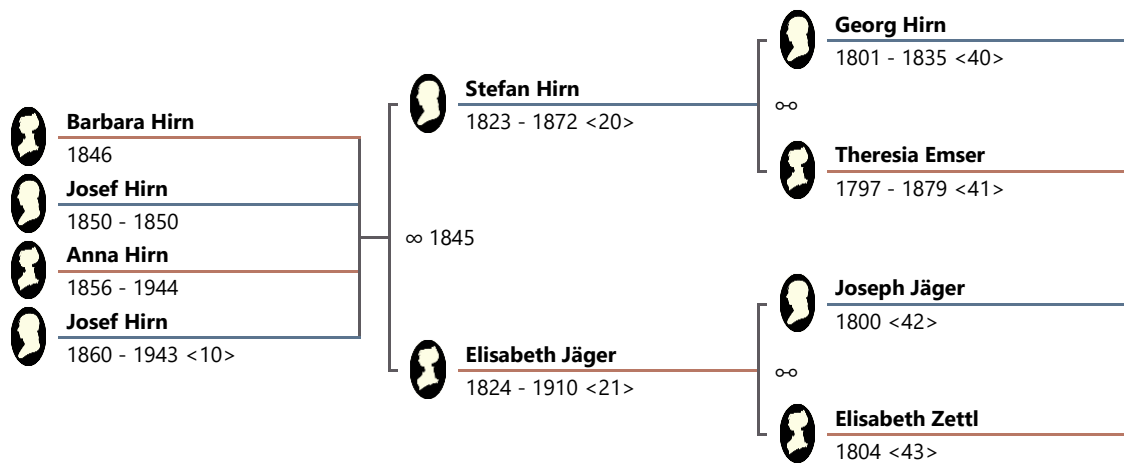

20. Hirn, Stefan

Geburt: um 1823

Tod: 12.11.1872 Gakowa, Bács-Bodrog, Ungarn

Lebenslauf:

Ereignis	Datum ▲	31	Ort/Beschreibung	Person
Geburt	um 1823	0		
> Vater (Tod)	23.11.1835	12	Gakowa	Hirn, Georg
Heirat	28.01.1845	22	Gakowa	Jäger, Elisabeth
> Tochter (Geburt)	09.05.1846	23	Gakowa	Hirn, Barbara
> Sohn (Geburt)	16.02.1850	27	Gakowa	Hirn, Josef
> Sohn (Tod)	22.10.1850	27	Gakowa	Hirn, Josef
> Tochter (Geburt)	01.06.1856	33	Gakowa	Hirn, Anna Maria
> Sohn (Geburt)	02.02.1860	37	Gakowa	Hirn, Josef
> Tochter (Heirat)	17.11.1863	40	Gakowa	Hirn, Barbara
Tod	12.11.1872	49	Gakowa	

∞ Stefan Hirn / Elisabeth Jäger

Heirat: 28.01.1845 Gakowa, Bács-Bodrog, Ungarn

21. Jäger, Elisabeth

Geburt: um 1824 Bajmok, Bács-Bodrog, Ungarn

Tod: 09.05.1910 Gakowa, Bács-Bodrog, Ungarn

Vorfahren von Ernst Findeis

Lebenslauf:

Ereignis	Datum ▲	31	Ort/Beschreibung	Person
Geburt	um 1824	0	Bajmok	
Heirat	28.01.1845	21	Gakowa	Hirn, Stefan
> Tochter (Geburt)	09.05.1846	22	Gakowa	Hirn, Barbara
> Sohn (Geburt)	16.02.1850	26	Gakowa	Hirn, Josef
> Sohn (Tod)	22.10.1850	26	Gakowa	Hirn, Josef
> Tochter (Geburt)	01.06.1856	32	Gakowa	Hirn, Anna Maria
> Sohn (Geburt)	02.02.1860	36	Gakowa	Hirn, Josef
> Tochter (Heirat)	17.11.1863	39	Gakowa	Hirn, Barbara
> Partner (Tod)	12.11.1872	48	Gakowa	Hirn, Stefan
> Tochter (Heirat)	18.11.1872	48	Gakowa	Hirn, Anna Maria
> Sohn (Heirat)	05.11.1883	59	Gakowa	Hirn, Josef
Tod	09.05.1910	86	Gakowa	

Kinder:

1. **Hirn, Barbara**, * 09.05.1846 Gakowa, Bács-Bodrog, Ungarn
2. **Hirn, Josef**, * 16.02.1850 Gakowa, Bács-Bodrog, Ungarn, † 22.10.1850 Gakowa, Bács-Bodrog, Ungarn
3. **Hirn, Anna Maria**, * 01.06.1856 Gakowa, Bács-Bodrog, Ungarn, † 28.12.1944 Gakowa, Bács-Bodrog, Ungarn
4. **Hirn, Josef** <10>, * 02.02.1860 Gakowa, Bács-Bodrog, Ungarn, † 05.07.1943 Gakowa, Bács-Bodrog, Ungarn

Familie Jakob Stiegler / Anna Wölfl

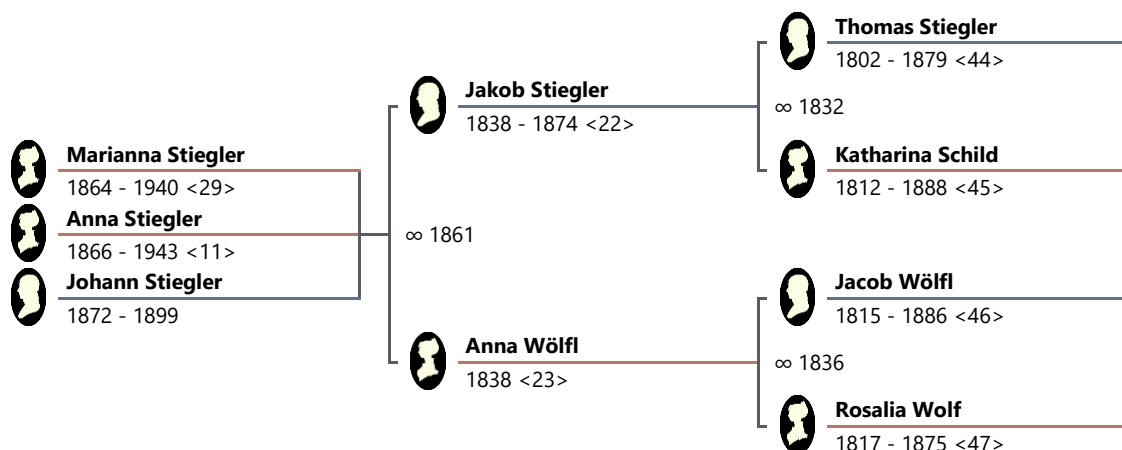

22. Stiegler, Jakob

Geburt: 15.07.1838 Gakowa, Bács-Bodrog, Ungarn

Tod: 31.03.1874 Gakowa, Bács-Bodrog, Ungarn

Vorfahren von Ernst Findeis

Lebenslauf:

Ereignis	Datum ▲	31	Ort/Beschreibung	Person
Geburt	15.07.1838	0	Gakowa	
Heirat	19.11.1861	23	Gakowa	Wölfl, Anna
> Tochter (Geburt)	11.06.1864	25	Gakowa	Stiegler, Marianna
> Tochter (Geburt)	23.12.1866	28	Gakowa	Stiegler, Anna
> Sohn (Geburt)	06.05.1872	33	Gakowa	Stiegler, Johann
Tod	31.03.1874	35	Gakowa	

∞ Jakob Stiegler / Anna Wölfl

Heirat: 19.11.1861 Gakowa, Bács-Bodrog, Ungarn

23. Wölfl, Anna

Geburt: 11.10.1838 Gakowa, Bács-Bodrog, Ungarn

Lebenslauf:

Ereignis	Datum ▲	31	Ort/Beschreibung	Person
Geburt	11.10.1838	0	Gakowa	
Heirat	19.11.1861	23	Gakowa	Stiegler, Jakob
> Tochter (Geburt)	11.06.1864	25	Gakowa	Stiegler, Marianna
> Tochter (Geburt)	23.12.1866	28	Gakowa	Stiegler, Anna
> Sohn (Geburt)	06.05.1872	33	Gakowa	Stiegler, Johann

Kinder:

1. **Stiegler, Marianna** <29>, * 11.06.1864 Gakowa, Bács-Bodrog, Ungarn, † 26.11.1940 Gakowa, Bács-Bodrog, Ungarn
2. **Stiegler, Anna** <11>, * 23.12.1866 Gakowa, Bács-Bodrog, Ungarn, † 21.09.1943 Gakowa, Bács-Bodrog, Ungarn
3. **Stiegler, Johann**, * 06.05.1872 Gakowa, Bács-Bodrog, Ungarn, † 20.03.1899 Gakowa, Bács-Bodrog, Ungarn

Familie Franz Rettig / Elisabeth Wölfli

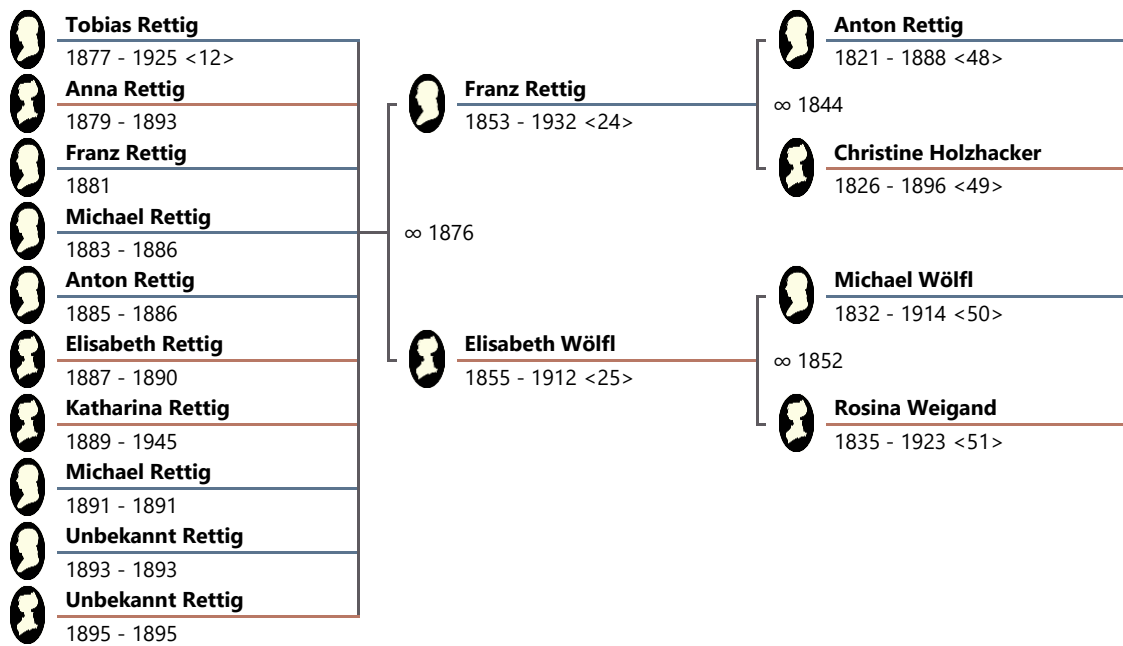

24 Rettig, Franz

Geburt: 02.04.1853 Gakowa, Bács-Bodrog, Ungarn

Tod: 25.02.1932 Gakowa, Bács-Bodrog, Ungarn

Vorfahren von Ernst Findeis

Lebenslauf:

Ereignis	Datum ▲	 31	Ort/Beschreibung	Person
Geburt	02.04.1853	0	Gakowa	
Heirat	07.02.1876	22	Gakowa	Wölfl, Elisabeth
> Sohn (Geburt)	23.12.1877	24	Gakowa	Rettig, Tobias
> Tochter (Geburt)	10.10.1879	26	Gakowa	Rettig, Anna
> Sohn (Geburt)	17.10.1881	28	Gakowa	Rettig, Franz
> Sohn (Geburt)	12.12.1883	30	Gakowa	Rettig, Michael
> Sohn (Geburt)	25.10.1885	32	Gakowa	Rettig, Anton
> Sohn (Tod)	25.02.1886	32	Gakowa	Rettig, Anton
> Sohn (Tod)	28.07.1886	33	Gakowa	Rettig, Michael
> Tochter (Geburt)	26.02.1887	33	Gakowa	Rettig, Elisabeth
> Vater (Tod)	30.11.1888	35	Gakowa	Rettig, Anton
> Tochter (Geburt)	29.01.1889	35	Gakowa	Rettig, Katharina
> Tochter (Tod)	01.02.1890	36	Gakowa	Rettig, Elisabeth
> Sohn (Geburt)	10.04.1891	38	Gakowa	Rettig, Michael
> Sohn (Tod)	11.04.1891	38	Gakowa	Rettig, Michael
> Tochter (Tod)	26.05.1893	40	Gakowa	Rettig, Anna
> Sohn (Geburt)	03.10.1893	40	Gakowa	Rettig, Unbekannt
> Sohn (Tod)	03.10.1893	40	Gakowa	Rettig, Unbekannt
> Tochter (Geburt)	06.08.1895	42	Gakowa	Rettig, Unbekannt
> Tochter (Tod)	06.08.1895	42	Gakowa	Rettig, Unbekannt
> Mutter (Tod)	22.06.1896	43	Gakowa	Holz hacker, Christine
> Sohn (Heirat)	10.05.1899	46	Gakowa	Rettig, Tobias
> Sohn (Heirat)	12.11.1901	48	Gakowa	Rettig, Franz
> Partner (Tod)	14.01.1912	58	Gakowa	Wölfl, Elisabeth
> Sohn (Tod)	05.11.1925	72	Gakowa	Rettig, Tobias
Tod	25.02.1932	78	Gakowa	

∞ Franz Rettig / Elisabeth Wölfl

Heirat: 07.02.1876 Gakowa, Bács-Bodrog, Ungarn

25 Wölfl, Elisabeth

. ∞ II. ...

Geburt: 08.06.1855 Gakowa, Bács-Bodrog, Ungarn

Tod: 14.01.1912 Gakowa, Bács-Bodrog, Ungarn

Vorfahren von Ernst Findeis

Lebenslauf:

Ereignis	Datum ▲	 31	Ort/Beschreibung	Person
Geburt	08.06.1855	0	Gakowa	
Heirat	07.02.1876	20	Gakowa	Rettig, Franz
> Sohn (Geburt)	23.12.1877	22	Gakowa	Rettig, Tobias
> Tochter (Geburt)	10.10.1879	24	Gakowa	Rettig, Anna
> Sohn (Geburt)	17.10.1881	26	Gakowa	Rettig, Franz
> Sohn (Geburt)	12.12.1883	28	Gakowa	Rettig, Michael
> Sohn (Geburt)	12.12.1883	28	Gakowa	Wölf, Michael
> Sohn (Geburt)	25.10.1885	30	Gakowa	Rettig, Anton
> Sohn (Geburt)	25.10.1885	30	Gakowa	Wölf, Anton
> Sohn (Tod)	25.02.1886	30	Gakowa	Rettig, Anton
> Sohn (Tod)	25.02.1886	30	Gakowa	Wölf, Anton
> Sohn (Tod)	28.07.1886	31	Gakowa	Rettig, Michael
> Sohn (Tod)	28.07.1886	31	Gakowa	Wölf, Michael
> Tochter (Geburt)	26.02.1887	31	Gakowa	Rettig, Elisabeth
> Tochter (Geburt)	26.02.1887	31	Gakowa	Wölf, Elisabeth
> Tochter (Geburt)	29.01.1889	33	Gakowa	Rettig, Katharina
> Tochter (Geburt)	29.01.1889	33	Gakowa	Wölf, Katharina
> Tochter (Tod)	01.02.1890	34	Gakowa	Rettig, Elisabeth
> Tochter (Tod)	01.02.1890	34	Gakowa	Wölf, Elisabeth
> Sohn (Geburt)	10.04.1891	35	Gakowa	Rettig, Michael
> Sohn (Geburt)	10.04.1891	35	Gakowa	Wölf, Michael
> Sohn (Tod)	11.04.1891	35	Gakowa	Rettig, Michael
> Sohn (Tod)	11.04.1891	35	Gakowa	Wölf, Michael
> Tochter (Tod)	26.05.1893	37	Gakowa	Rettig, Anna
> Sohn (Geburt)	03.10.1893	38	Gakowa	Rettig, Unbekannt
> Sohn (Tod)	03.10.1893	38	Gakowa	Rettig, Unbekannt
> Tochter (Geburt)	06.08.1895	40	Gakowa	Rettig, Unbekannt
> Tochter (Tod)	06.08.1895	40	Gakowa	Rettig, Unbekannt
> Sohn (Heirat)	10.05.1899	43	Gakowa	Rettig, Tobias
> Sohn (Heirat)	12.11.1901	46	Gakowa	Rettig, Franz
Tod	14.01.1912	56	Gakowa	

Kinder:

1. **Rettig, Tobias** <12>, * 23.12.1877 Gakowa, Bács-Bodrog, Ungarn, † 05.11.1925 Gakowa, Bács-Bodrog, Ungarn
2. **Rettig, Anna**, * 10.10.1879 Gakowa, Bács-Bodrog, Ungarn, † 26.05.1893 Gakowa, Bács-Bodrog, Ungarn
3. **Rettig, Franz**, * 17.10.1881 Gakowa, Bács-Bodrog, Ungarn
4. **Rettig, Michael**, * 12.12.1883 Gakowa, Bács-Bodrog, Ungarn, † 28.07.1886 Gakowa, Bács-Bodrog, Ungarn
5. **Rettig, Anton**, * 25.10.1885 Gakowa, Bács-Bodrog, Ungarn, † 25.02.1886 Gakowa, Bács-Bodrog, Ungarn
6. **Rettig, Elisabeth**, * 26.02.1887 Gakowa, Bács-Bodrog, Ungarn, † 01.02.1890 Gakowa, Bács-Bodrog, Ungarn

7. **Rettig, Katharina**, * 29.01.1889 Gakowa, Bács-Bodrog, Ungarn, † 25.02.1945 Gakowa, Bács-Bodrog, Ungarn
8. **Rettig, Michael**, * 10.04.1891 Gakowa, Bács-Bodrog, Ungarn, † 11.04.1891 Gakowa, Bács-Bodrog, Ungarn
9. **Rettig, Unbekannt**, * 03.10.1893 Gakowa, Bács-Bodrog, Ungarn, † 03.10.1893 Gakowa, Bács-Bodrog, Ungarn
10. **Rettig, Unbekannt**, * 06.08.1895 Gakowa, Bács-Bodrog, Ungarn, † 06.08.1895 Gakowa, Bács-Bodrog, Ungarn

Familie Johann Knipf / Eva Keiner

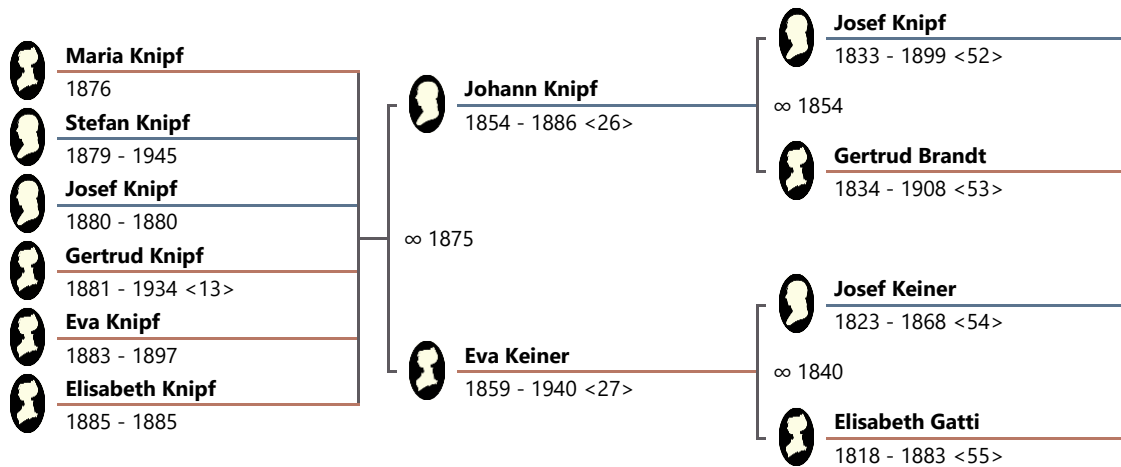

26 Knipf, Johann

Geburt: 24.05.1854 Gara, Bács-Kiskun, Ungarn
 Tod: 31.07.1886

Lebenslauf:

Ereignis	Datum ▲	31	Ort/Beschreibung
Geburt	24.05.1854	0	Gara
Heirat	16.11.1875	21	Gara
> Tochter (Geburt)	08.11.1876	22	Gara
> Sohn (Geburt)	09.02.1879	24	Gara
> Sohn (Geburt)	25.11.1880	26	Gara
> Sohn (Tod)	16.12.1880	26	Gara
> Tochter (Geburt)	08.12.1881	27	Gara
> Tochter (Geburt)	22.12.1883	29	Gara
> Tochter (Geburt)	22.11.1885	31	Gara
> Tochter (Tod)	05.12.1885	31	Gara
Tod	31.07.1886	32	

Vorfahren von Ernst Findeis

∞ Johann Knipf / Eva Keiner

Heirat: 16.11.1875 Gara, Bács-Kiskun, Ungarn

27 Keiner, Eva

. ∞ II. 21.11.1882 Gara, Bács-Kiskun, Ungarn Josef Eberhardt

Geburt: 03.04.1859 Gara, Bács-Kiskun, Ungarn

Tod: 16.04.1940 Gara, Bács-Kiskun, Ungarn

Lebenslauf:

Ereignis	Datum ▲	 31	Ort/Beschre...	Person
Geburt	03.04.1859	0	Gara	
> Vater (Tod)	27.09.1868	9	Gara	Keiner, Josef
Heirat	16.11.1875	16	Gara	Knipf, Johann
> Tochter (Geburt)	08.11.1876	17	Gara	Knipf, Maria Anna
> Sohn (Geburt)	09.02.1879	19	Gara	Knipf, Stefan
> Sohn (Geburt)	25.11.1880	21	Gara	Knipf, Josef
> Sohn (Tod)	16.12.1880	21	Gara	Knipf, Josef
> Tochter (Geburt)	08.12.1881	22	Gara	Knipf, Gertrud
> Mutter (Tod)	30.11.1883	24	Gara	Gatti, Elisabeth
> Tochter (Geburt)	22.12.1883	24	Gara	Knipf, Eva
> Tochter (Geburt)	22.11.1885	26	Gara	Knipf, Elisabeth
> Tochter (Tod)	05.12.1885	26	Gara	Knipf, Elisabeth
> Partner (Tod)	31.07.1886	27		Knipf, Johann
Heirat (kirchlich)	12.02.1889	29	Gara	Eberhardt, Josef
> Tochter (Geburt)	24.02.1890	30	Gara	Eberhardt, Theresia
> Tochter (Geburt)	11.04.1893	34	Gara	Eberhardt, Elisabeth
> Tochter (Heirat)	03.12.1895	36	Gara	Knipf, Maria Anna
> Tochter (Tod)	16.06.1897	38	Gara	Knipf, Eva
> Tochter (Heirat)	10.05.1899	40	Gakowa	Knipf, Gertrud
> Sohn (Heirat)	14.05.1900	41	Gara	Knipf, Stefan
> Partner (Tod)	14.06.1901	42	Gara	Eberhardt, Josef
> Tochter (Heirat)	17.07.1928	69	Gakowa	Knipf, Gertrud
> Tochter (Tod)	26.08.1934	75	Gakowa	Knipf, Gertrud
Tod	16.04.1940	81	Gara	

Kinder:

1. **Knipf, Maria Anna**, * 08.11.1876 Gara, Bács-Kiskun, Ungarn
2. **Knipf, Stefan**, * 09.02.1879 Gara, Bács-Kiskun, Ungarn, † 07.08.1945 Gara, Bács-Kiskun, Ungarn

3. **Knipf, Josef**, * 25.11.1880 Gara, Bács-Kiskun, Ungarn, † 16.12.1880 Gara, Bács-Kiskun, Ungarn
4. **Knipf, Gertrud** <13>, * 08.12.1881 Gara, Bács-Kiskun, Ungarn, † 26.08.1934 Gakowa, Bács-Bodrog, Ungarn
5. **Knipf, Eva**, * 22.12.1883 Gara, Bács-Kiskun, Ungarn, † 16.06.1897 Gara, Bács-Kiskun, Ungarn
6. **Knipf, Elisabeth**, * 22.11.1885 Gara, Bács-Kiskun, Ungarn, † 05.12.1885 Gara, Bács-Kiskun, Ungarn

Familie Josef Stein / Marianna Stiegler

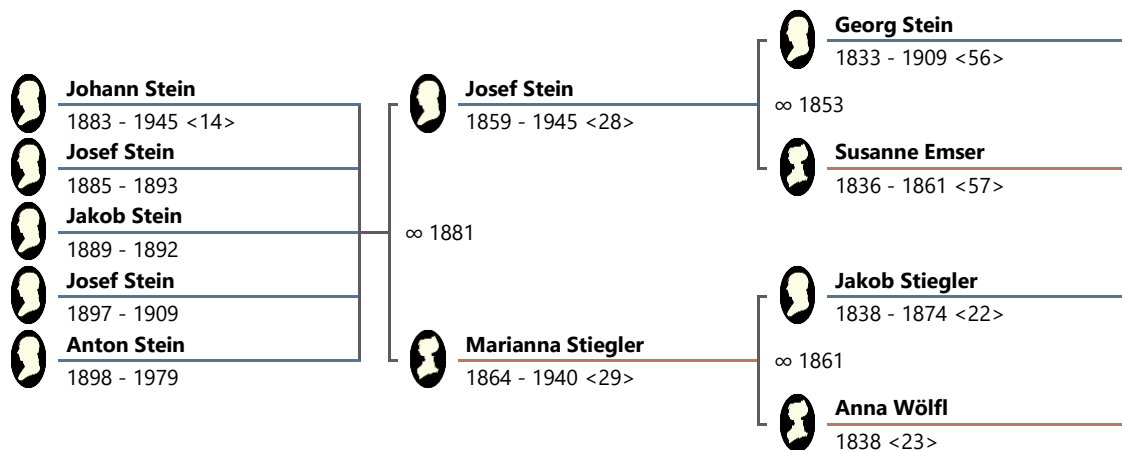

28. **Stein, Josef**

Geburt: 01.03.1859 Gakowa, Bács-Bodrog, Ungarn

Tod: 21.11.1945 Gakowa, Bács-Bodrog, Ungarn

Lebenslauf:

Ereignis	Datum ▲	31	Ort/Beschre...	Person
Geburt	01.03.1859	0	Gakowa	
> Mutter (Tod)	22.09.1861	2	Gakowa	Emser, Susanne
Heirat	31.05.1881	22	Gakowa	Stiegler, Marianna
> Sohn (Geburt)	19.03.1883	24	Gakowa	Stein, Johann
> Sohn (Geburt)	05.04.1885	26	Gakowa	Stein, Josef
> Sohn (Geburt)	12.09.1889	30	Gakowa	Stein, Jakob
> Sohn (Tod)	30.01.1892	32	Gakowa	Stein, Jakob
> Sohn (Tod)	21.06.1893	34	Gakowa	Stein, Josef
> Sohn (Geburt)	20.04.1897	38	Gakowa	Stein, Josef
> Sohn (Geburt)	10.06.1898	39	Gakowa	Stein, Anton
> Sohn (Heirat)	26.01.1904	44	Gakowa	Stein, Johann
> Vater (Tod)	21.07.1909	50	Gakowa	Stein, Georg
> Sohn (Tod)	26.12.1909	50	Gakowa	Stein, Josef
> Sohn (Heirat)	04.02.1919	59	Gakowa	Stein, Anton
> Partner (Tod)	26.11.1940	81	Gakowa	Stiegler, Marianna
> Sohn (Tod)	28.05.1945	86	Gakowa	Stein, Johann
Tod	21.11.1945	86	Gakowa	

∞ Josef Stein / Marianna Stiegler

Heirat: 31.05.1881 Gakowa, Bács-Bodrog, Ungarn

29. **Stiegler, Marianna**

Geburt: 11.06.1864 Gakowa, Bács-Bodrog, Ungarn

Tod: 26.11.1940 Gakowa, Bács-Bodrog, Ungarn

Lebenslauf:

Ereignis	Datum ▲	 31	Ort/Beschre...	Person
Geburt	11.06.1864	0	Gakowa	
> Vater (Tod)	31.03.1874	9	Gakowa	Stiegler, Jakob
Heirat	31.05.1881	16	Gakowa	Stein, Josef
> Sohn (Geburt)	19.03.1883	18	Gakowa	Stein, Johann
> Sohn (Geburt)	05.04.1885	20	Gakowa	Stein, Josef
> Sohn (Geburt)	12.09.1889	25	Gakowa	Stein, Jakob
> Sohn (Tod)	30.01.1892	27	Gakowa	Stein, Jakob
> Sohn (Tod)	21.06.1893	29	Gakowa	Stein, Josef
> Sohn (Geburt)	20.04.1897	32	Gakowa	Stein, Josef
> Sohn (Geburt)	10.06.1898	33	Gakowa	Stein, Anton
> Sohn (Heirat)	26.01.1904	39	Gakowa	Stein, Johann
> Sohn (Tod)	26.12.1909	45	Gakowa	Stein, Josef
> Sohn (Heirat)	04.02.1919	54	Gakowa	Stein, Anton
Tod	26.11.1940	76	Gakowa	

Kinder:

1. **Stein, Johann** <14>, * 19.03.1883 Gakowa, Bács-Bodrog, Ungarn, † 28.05.1945 Gakowa, Bács-Bodrog, Ungarn
2. **Stein, Josef**, * 05.04.1885 Gakowa, Bács-Bodrog, Ungarn, † 21.06.1893 Gakowa, Bács-Bodrog, Ungarn
3. **Stein, Jakob**, * 12.09.1889 Gakowa, Bács-Bodrog, Ungarn, † 30.01.1892 Gakowa, Bács-Bodrog, Ungarn
4. **Stein, Josef**, * 20.04.1897 Gakowa, Bács-Bodrog, Ungarn, † 26.12.1909 Gakowa, Bács-Bodrog, Ungarn
5. **Stein, Anton**, * 10.06.1898 Gakowa, Bács-Bodrog, Ungarn, † 16.02.1979 Schardenberg, Schärding, Oberösterreich, Österreich

Familie Johann Tossenberger / Julianna Jung

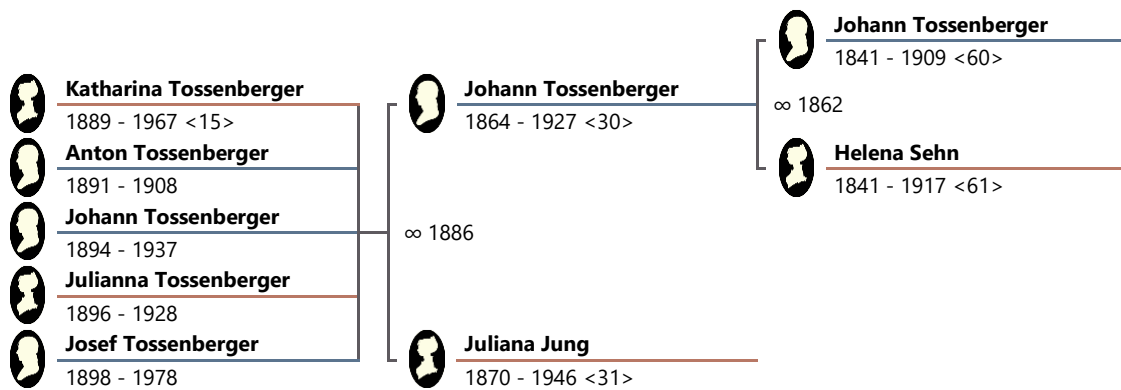

30. Tossenberger, Johann

Geburt: 21.02.1864 Gakowa, Bács-Bodrog, Ungarn

Tod: 30.06.1927 Gakowa, Bács-Bodrog, Ungarn

Lebenslauf:

Ereignis	Datum ▲	31	Ort/Beschre...	Person
Geburt	21.02.1864	0	Gakowa	
Heirat	22.06.1886	22	Gakowa	Jung, Julianna
> Tochter (Geburt)	24.09.1889	25	Gakowa	Tossenberger, Katharina
> Sohn (Geburt)	29.08.1891	27	Gakowa	Tossenberger, Anton
> Sohn (Geburt)	02.02.1894	29	Gakowa	Tossenberger, Johann
> Tochter (Geburt)	10.02.1896	31	Gakowa	Tossenberger, Julianna
> Sohn (Geburt)	30.06.1898	34	Gakowa	Tossenberger, Josef
> Tochter (Heirat)	26.01.1904	39	Gakowa	Tossenberger, Katharina
> Sohn (Tod)	14.02.1908	43	Gakowa	Tossenberger, Anton
> Vater (Tod)	18.07.1909	45	Gakowa	Tossenberger, Johann
> Tochter (Heirat)	16.11.1911	47	Gakowa	Tossenberger, Julianna
> Sohn (Heirat)	23.10.1913	49	Gakowa	Tossenberger, Johann
> Mutter (Tod)	26.01.1917	52	Gakowa	Sehn, Helena
> Sohn (Heirat)	30.01.1919	54	Gakowa	Tossenberger, Josef
Tod	30.06.1927	63	Gakowa	

∞ Johann Tossenberger / Julianna Jung

Heirat: 22.06.1886 Gakowa, Bács-Bodrog, Ungarn

31. Jung, Julianna

Geburt: 23.06.1870 Gakowa, Bács-Bodrog, Ungarn

Tod: 13.02.1946 Gakowa, Bács-Bodrog, Ungarn

Lebenslauf:

Ereignis	Datum ▲	31	Ort/Beschre...	Person
Geburt	23.06.1870	0	Gakowa	
Heirat	22.06.1886	15	Gakowa	Tossenberger, Johann
> Tochter (Geburt)	24.09.1889	19	Gakowa	Tossenberger, Katharina
> Sohn (Geburt)	29.08.1891	21	Gakowa	Tossenberger, Anton
> Sohn (Geburt)	02.02.1894	23	Gakowa	Tossenberger, Johann
> Tochter (Geburt)	10.02.1896	25	Gakowa	Tossenberger, Julianna
> Sohn (Geburt)	30.06.1898	28	Gakowa	Tossenberger, Josef
> Tochter (Heirat)	26.01.1904	33	Gakowa	Tossenberger, Katharina
> Sohn (Tod)	14.02.1908	37	Gakowa	Tossenberger, Anton
> Tochter (Heirat)	16.11.1911	41	Gakowa	Tossenberger, Julianna
> Sohn (Heirat)	23.10.1913	43	Gakowa	Tossenberger, Johann
> Sohn (Heirat)	30.01.1919	48	Gakowa	Tossenberger, Josef
> Partner (Tod)	30.06.1927	57	Gakowa	Tossenberger, Johann
> Tochter (Tod)	24.02.1928	57	Gakowa	Tossenberger, Julianna
> Sohn (Tod)	26.04.1937	66	Gakowa	Tossenberger, Johann
Tod	13.02.1946	75	Gakowa	

Kinder:

1. **Tossenberger, Katharina** <15>, * 24.09.1889 Gakowa, Bács-Bodrog, Ungarn, † 26.06.1967 Bolheim, Heidenheim, Baden-Württemberg, Deutschland
2. **Tossenberger, Anton**, * 29.08.1891 Gakowa, Bács-Bodrog, Ungarn, † 14.02.1908 Gakowa, Bács-Bodrog, Ungarn
3. **Tossenberger, Johann**, * 02.02.1894 Gakowa, Bács-Bodrog, Ungarn, † 26.04.1937 Gakowa, Bács-Bodrog, Ungarn
4. **Tossenberger, Julianna**, * 10.02.1896 Gakowa, Bács-Bodrog, Ungarn, † 24.02.1928 Gakowa, Bács-Bodrog, Ungarn
5. **Tossenberger, Josef**, * 30.06.1898 Gakowa, Bács-Bodrog, Ungarn, † 19.08.1978 Asperg, Ludwigsburg, Baden-Württemberg, Deutschland

5. Ahnenreihe

Familie Johann Findeis / Katharina Melcher

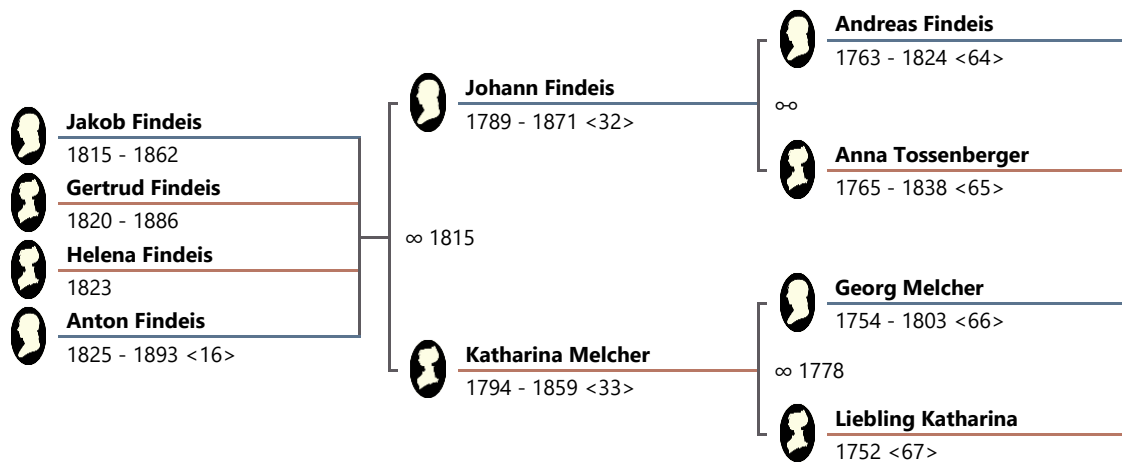

32. Findeis, Johann

Geburt: 1789 Gakowa, Bács-Bodrog, Ungarn

Tod: 21.09.1871 Gakowa, Bács-Bodrog, Ungarn

Lebenslauf:

Ereignis	Datum ▲	31	Ort/Beschre...	Person
Geburt	1789	0	Gakowa	
Heirat	1815	26	Gakowa	Melcher, Katharina
> Sohn (Geburt)	um 1815	26	Gakowa	Findeis, Jakob
> Tochter (Geburt)	um 1820	31	Gakowa	Findeis, Gertrud
> Tochter (Geburt)	um 1823	34	Gakowa	Findeis, Helena
> Vater (Tod)	vor 1824	35		Findeis, Andreas
> Sohn (Geburt)	22.05.1825	36	Gakowa	Findeis, Anton
> Sohn (Heirat)	24.01.1837	48	Gakowa	Findeis, Jakob
> Tochter (Heirat)	24.01.1837	48	Gakowa	Findeis, Gertrud
> Mutter (Tod)	30.11.1838	49	Vaskút	Tossenberger, Anna Maria
> Sohn (Heirat)	17.11.1846	57	Gakowa	Findeis, Anton
> Sohn (Heirat)	16.02.1852	63	Gakowa	Findeis, Anton
> Partner (Tod)	10.09.1859	70	Gakowa	Melcher, Katharina
> Sohn (Tod)	28.04.1862	73	Gakowa	Findeis, Jakob
Tod	21.09.1871	82	Gakowa	

∞ Johann Findeis / Katharina Melcher

Heirat: 1815 Gakowa, Bács-Bodrog, Ungarn

33. Melcher, Katharina

Geburt: um 1794 Gakowa, Bács-Bodrog, Ungarn

Tod: 10.09.1859 Gakowa, Bács-Bodrog, Ungarn

Lebenslauf:

Ereignis	Datum ▲	31	Ort/Beschre...	Person
Geburt	um 1794	0	Gakowa	
> Vater (Tod)	03.04.1803	9	Gakowa	Melcher, Georg
Heirat	1815	21	Gakowa	Findeis, Johann
> Sohn (Geburt)	um 1815	21	Gakowa	Findeis, Jakob
> Tochter (Geburt)	um 1820	26	Gakowa	Findeis, Gertrud
> Tochter (Geburt)	um 1823	29	Gakowa	Findeis, Helena
> Sohn (Geburt)	22.05.1825	31	Gakowa	Findeis, Anton
> Sohn (Heirat)	24.01.1837	43	Gakowa	Findeis, Jakob
> Tochter (Heirat)	24.01.1837	43	Gakowa	Findeis, Gertrud
> Sohn (Heirat)	17.11.1846	52	Gakowa	Findeis, Anton
> Sohn (Heirat)	16.02.1852	58	Gakowa	Findeis, Anton
Tod	10.09.1859	65	Gakowa	

Kinder:

1. **Findeis, Jakob**, * um 1815 Gakowa, Bács-Bodrog, Ungarn, † 28.04.1862 Gakowa, Bács-Bodrog, Ungarn
2. **Findeis, Gertrud**, * um 1820 Gakowa, Bács-Bodrog, Ungarn, † 30.09.1886 Gakowa, Bács-Bodrog, Ungarn
3. **Findeis, Helena**, * um 1823 Gakowa, Bács-Bodrog, Ungarn
4. **Findeis, Anton** <16>, * 22.05.1825 Gakowa, Bács-Bodrog, Ungarn, † 19.03.1893 Gakowa, Bács-Bodrog, Ungarn

Familie Anton Dzsida / Katharina Brandt

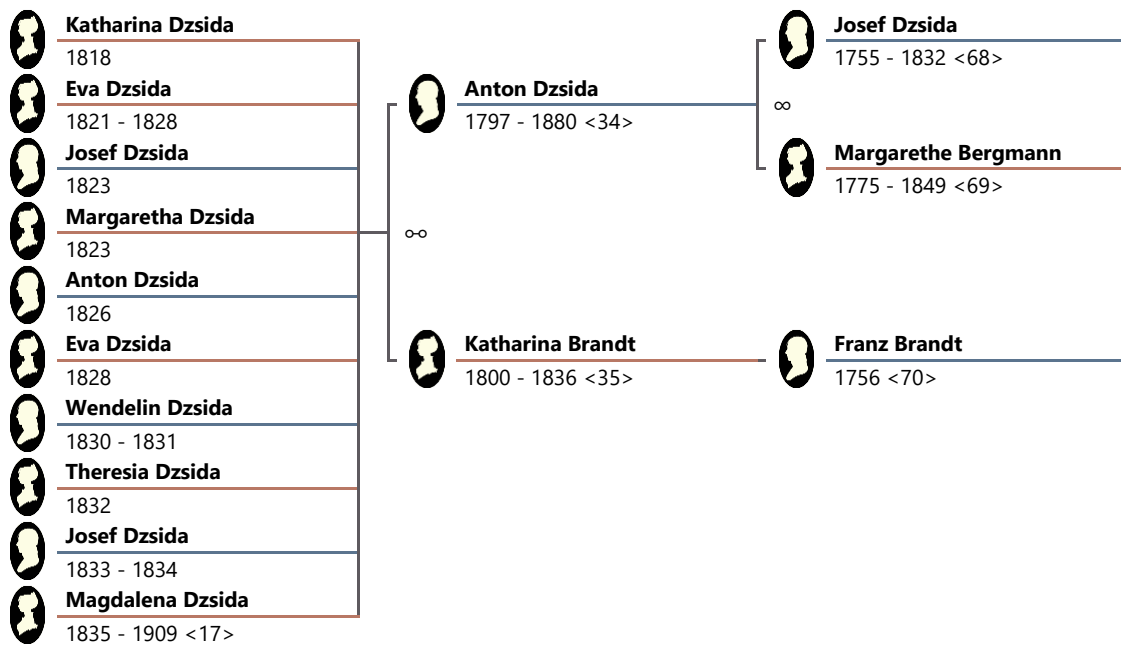

34. **Dzsida, Anton**

∞ II. 04.04.1837 Gakowa, Bács-Bodrog, Ungarn Anna Pechlof

Geburt: um 1797 Gakowa, Bács-Bodrog, Ungarn

Tod: 13.05.1880 Gakowa, Bács-Bodrog, Ungarn

Vorfahren von Ernst Findeis

Lebenslauf:

Ereignis	Datum ▲	 31	Ort/Beschre...	Person
Geburt	um 1797	0	Gakowa	
> Tochter (Geburt)	um 1818	21	Gakowa	Dzsida, Katharina
> Tochter (Geburt)	um 1821	24	Gakowa	Dzsida, Eva
> Sohn (Geburt)	um 1823	26	Gakowa	Dzsida, Josef
> Tochter (Geburt)	um 1823	26	Gakowa	Dzsida, Margaretha
> Sohn (Geburt)	17.03.1826	29	Gakowa	Dzsida, Anton
> Tochter (Tod)	10.05.1828	31	Gakowa	Dzsida, Eva
> Tochter (Geburt)	12.05.1828	31	Gakowa	Dzsida, Eva
> Sohn (Geburt)	20.10.1830	33	Gakowa	Dzsida, Wendelin
> Sohn (Tod)	02.02.1831	34	Gakowa	Dzsida, Wendelin
> Tochter (Geburt)	14.01.1832	35	Gakowa	Dzsida, Theresia
> Vater (Tod)	11.02.1832	35	Gakowa	Dzsida, Josef
> Sohn (Geburt)	14.11.1833	36	Gakowa	Dzsida, Josef
> Sohn (Tod)	14.04.1834	37	Gakowa	Dzsida, Josef
> Tochter (Geburt)	01.03.1835	38	Gakowa	Dzsida, Magdalena
> Partner (Tod)	05.10.1836	39		Brandt, Katharina
Heirat	04.04.1837	40	Gakowa	Pechlof, Anna Maria
> Tochter (Geburt)	30.03.1838	41	Gakowa	Dzsida, Marianna
> Sohn (Geburt)	09.11.1839	42	Gakowa	Dzsida, Martin
> Sohn (Tod)	16.11.1839	42	Gakowa	Dzsida, Martin
> Tochter (Tod)	11.04.1840	43	Gakowa	Dzsida, Marianna
> Sohn (Geburt)	16.11.1841	44	Gakowa	Dzsida, Martin
> Tochter (Geburt)	04.10.1843	46	Gakowa	Dzsida, Justina
> Sohn (Tod)	21.01.1845	48	Gakowa	Dzsida, Martin
> Tochter (Heirat)	03.02.1846	49	Gakowa	Dzsida, Eva
> Tochter (Heirat)	05.11.1849	52	Gakowa	Dzsida, Theresia
> Mutter (Tod)	06.11.1849	52	Gakowa	Bergmann, Margarethe
> Tochter (Heirat)	16.02.1852	55	Gakowa	Dzsida, Magdalena
> Tochter (Heirat)	07.01.1862	65	Gakowa	Dzsida, Justina
Tod	13.05.1880	83	Gakowa	

∞ I. Anton Dzsida / Katharina Brandt

35. **Brandt, Katharina**

Geburt: 1800

Tod: 05.10.1836

Lebenslauf:

Ereignis	Datum ▲	31	Ort/Beschre...	Person
Geburt	1800	0		
> Tochter (Geburt)	um 1818	18	Gakowa	Dzsida, Katharina
> Tochter (Geburt)	um 1821	21	Gakowa	Dzsida, Eva
> Sohn (Geburt)	um 1823	23	Gakowa	Dzsida, Josef
> Tochter (Geburt)	um 1823	23	Gakowa	Dzsida, Margaretha
> Sohn (Geburt)	17.03.1826	26	Gakowa	Dzsida, Anton
> Tochter (Tod)	10.05.1828	28	Gakowa	Dzsida, Eva
> Tochter (Geburt)	12.05.1828	28	Gakowa	Dzsida, Eva
> Sohn (Geburt)	20.10.1830	30	Gakowa	Dzsida, Wendelin
> Sohn (Tod)	02.02.1831	31	Gakowa	Dzsida, Wendelin
> Tochter (Geburt)	14.01.1832	32	Gakowa	Dzsida, Theresia
> Sohn (Geburt)	14.11.1833	33	Gakowa	Dzsida, Josef
> Sohn (Tod)	14.04.1834	34	Gakowa	Dzsida, Josef
> Tochter (Geburt)	01.03.1835	35	Gakowa	Dzsida, Magdalena
Tod	05.10.1836	36		

Kinder:

1. **Dzsida, Katharina**, * um 1818 Gakowa, Bács-Bodrog, Ungarn
2. **Dzsida, Eva**, * um 1821 Gakowa, Bács-Bodrog, Ungarn, † 10.05.1828 Gakowa, Bács-Bodrog, Ungarn
3. **Dzsida, Josef**, * um 1823 Gakowa, Bács-Bodrog, Ungarn
4. **Dzsida, Margaretha**, * um 1823 Gakowa, Bács-Bodrog, Ungarn
5. **Dzsida, Anton**, * 17.03.1826 Gakowa, Bács-Bodrog, Ungarn
6. **Dzsida, Eva**, * 12.05.1828 Gakowa, Bács-Bodrog, Ungarn
7. **Dzsida, Wendelin**, * 20.10.1830 Gakowa, Bács-Bodrog, Ungarn, † 02.02.1831 Gakowa, Bács-Bodrog, Ungarn
8. **Dzsida, Theresia**, * 14.01.1832 Gakowa, Bács-Bodrog, Ungarn
9. **Dzsida, Josef**, * 14.11.1833 Gakowa, Bács-Bodrog, Ungarn, † 14.04.1834 Gakowa, Bács-Bodrog, Ungarn
10. **Dzsida, Magdalena** <17>, * 01.03.1835 Gakowa, Bács-Bodrog, Ungarn, † 22.11.1909 Gakowa, Bács-Bodrog, Ungarn

Familie Sebastian Bergmann / Maria Fischer

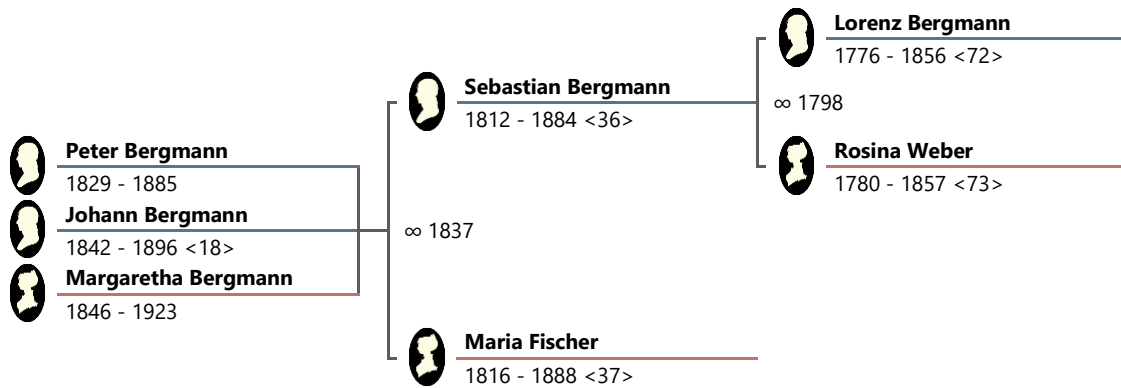

36. **Bergmann, Sebastian**

Geburt: 19.11.1812 Gakowa, Bács-Bodrog, Ungarn

Tod: 21.07.1884 Gakowa, Bács-Bodrog, Ungarn

Lebenslauf:

Ereignis	Datum ▲	31	Ort/Beschre...	Person
Geburt	19.11.1812	0	Gakowa	
> Sohn (Geburt)	17.03.1829	16	Gakowa	Bergmann, Peter
Heirat	23.01.1837	24	Gakowa	Fischer, Maria Anna
> Sohn (Geburt)	09.04.1842	29	Gakowa	Bergmann, Johann
> Tochter (Geburt)	15.08.1846	33	Gakowa	Bergmann, Margaretha
> Vater (Tod)	19.01.1856	43	Gakowa	Bergmann, Lorenz
> Mutter (Tod)	01.05.1857	44	Gakowa	Weber, Rosina
> Sohn (Heirat)	04.02.1862	49	Gakowa	Bergmann, Peter
> Sohn (Heirat)	22.11.1864	52	Gakowa	Bergmann, Johann
> Tochter (Heirat)	06.11.1865	52	Gakowa	Bergmann, Margaretha
Tod	21.07.1884	71	Gakowa	

∞ Sebastian Bergmann / Maria Fischer

Heirat: 23.01.1837 Gakowa, Bács-Bodrog, Ungarn

37. **Fischer, Maria Anna**

Geburt: 27.01.1816 Gakowa, Bács-Bodrog, Ungarn

Tod: 06.08.1888 Gakowa, Bács-Bodrog, Ungarn

Vorfahren von Ernst Findeis

Lebenslauf:

Ereignis	Datum ▲	 31	Ort/Beschre...	Person
Geburt	27.01.1816	0	Gakowa	
> Sohn (Geburt)	17.03.1829	13	Gakowa	Bergmann, Peter
Heirat	23.01.1837	20	Gakowa	Bergmann, Sebastian
> Sohn (Geburt)	09.04.1842	26	Gakowa	Bergmann, Johann
> Tochter (Geburt)	15.08.1846	30	Gakowa	Bergmann, Margaretha
> Sohn (Heirat)	04.02.1862	46	Gakowa	Bergmann, Peter
> Sohn (Heirat)	22.11.1864	48	Gakowa	Bergmann, Johann
> Tochter (Heirat)	06.11.1865	49	Gakowa	Bergmann, Margaretha
> Partner (Tod)	21.07.1884	68	Gakowa	Bergmann, Sebastian
> Sohn (Tod)	29.09.1885	69	Gakowa	Bergmann, Peter
Tod	06.08.1888	72	Gakowa	

Kinder:

1. **Bergmann, Peter**, * 17.03.1829 Gakowa, Bács-Bodrog, Ungarn,
+ 29.09.1885 Gakowa, Bács-Bodrog, Ungarn
2. **Bergmann, Johann** <18>, * 09.04.1842 Gakowa, Bács-Bodrog, Ungarn,
+ 30.05.1896 Gakowa, Bács-Bodrog, Ungarn
3. **Bergmann, Margaretha**, * 15.08.1846 Gakowa, Bács-Bodrog, Ungarn,
+ 28.07.1923 Gakowa, Bács-Bodrog, Ungarn

Familie Philipp Brandecker / Susanna Jung

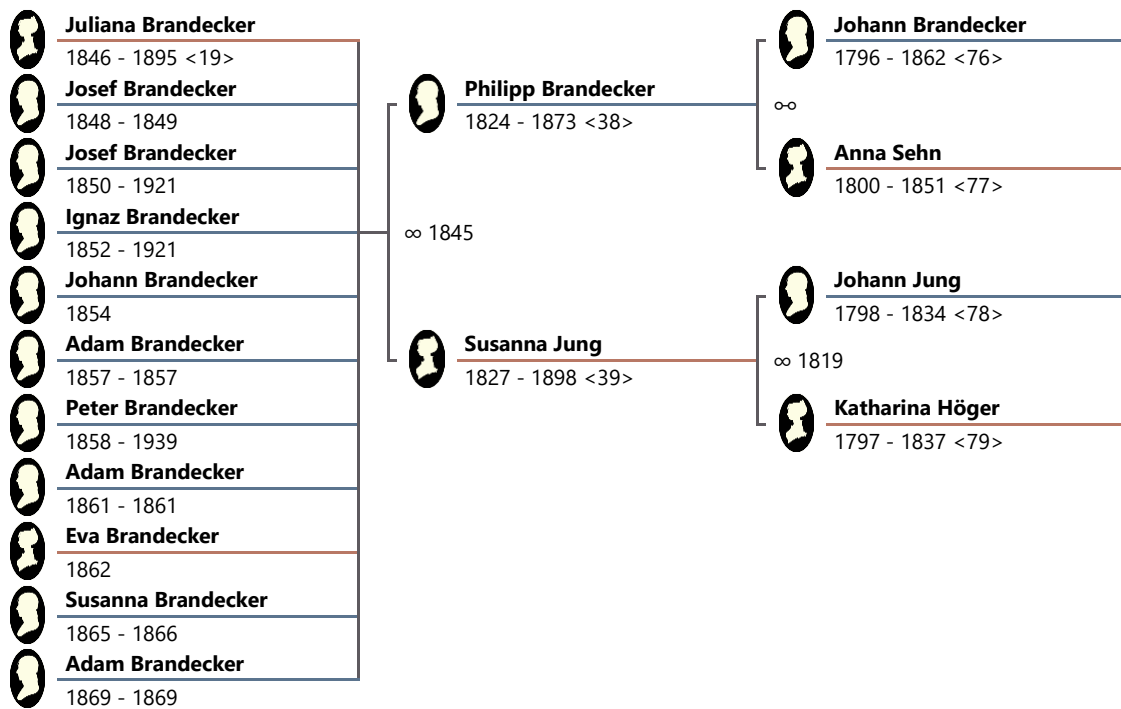

38. **Brandecker, Philipp**

Geburt: um 1824 Gakowa, Bács-Bodrog, Ungarn

Tod: 20.05.1873 Gakowa, Bács-Bodrog, Ungarn

Vorfahren von Ernst Findeis

Lebenslauf:

Ereignis	Datum ▲	 31	Ort/Beschre...	Person
Geburt	um 1824	0	Gakowa	
Heirat	18.11.1845	21	Gakowa	Jung, Susanna
> Tochter (Geburt)	17.11.1846	22	Gakowa	Brandecker, Juliana
> Sohn (Geburt)	27.08.1848	24	Gakowa	Brandecker, Josef
> Sohn (Tod)	12.02.1849	25	Gakowa	Brandecker, Josef
> Sohn (Geburt)	21.01.1850	26	Gakowa	Brandecker, Josef
> Mutter (Tod)	27.01.1851	27		Sehn, Anna Maria
> Sohn (Geburt)	01.02.1852	28	Gakowa	Brandecker, Ignaz
> Sohn (Geburt)	03.07.1854	30	Gakowa	Brandecker, Johann
> Sohn (Geburt)	26.03.1857	33	Gakowa	Brandecker, Adam
> Sohn (Tod)	26.03.1857	33		Brandecker, Adam
> Sohn (Geburt)	30.06.1858	34	Gakowa	Brandecker, Peter
> Sohn (Geburt)	07.02.1861	37	Gakowa	Brandecker, Adam
> Sohn (Tod)	07.02.1861	37	Gakowa	Brandecker, Adam
> Vater (Tod)	01.04.1862	38	Gakowa	Brandecker, Johann
> Tochter (Geburt)	25.10.1862	38	Gakowa	Brandecker, Eva
> Tochter (Heirat)	22.11.1864	40	Gakowa	Brandecker, Juliana
> Sohn (Geburt)	14.02.1865	41	Gakowa	Brandecker, Susanna
> Sohn (Tod)	06.09.1866	42	Gakowa	Brandecker, Susanna
> Sohn (Geburt)	08.01.1869	45	Gakowa	Brandecker, Adam
> Sohn (Tod)	16.05.1869	45	Gakowa	Brandecker, Adam
> Sohn (Heirat)	04.05.1872	48	Gakowa	Brandecker, Josef
Tod	20.05.1873	49	Gakowa	

∞ Philipp Brandecker / Susanna Jung

Heirat: 18.11.1845 Gakowa, Bács-Bodrog, Ungarn

39. **Jung, Susanna**

Geburt: 15.05.1827 Gakowa, Bács-Bodrog, Ungarn

Tod: 09.07.1898 Gakowa, Bács-Bodrog, Ungarn

Vorfahren von Ernst Findeis

Lebenslauf:

Ereignis	Datum ▲	31	Ort/Beschre...	Person
Geburt	15.05.1827	0	Gakowa	
> Vater (Tod)	26.08.1834	7	Gakowa	Jung, Johann
> Mutter (Tod)	03.01.1837	9	Gakowa	Höger, Katharina
Heirat	18.11.1845	18	Gakowa	Brandecker, Philipp
> Tochter (Geburt)	17.11.1846	19	Gakowa	Brandecker, Juliana
> Sohn (Geburt)	27.08.1848	21	Gakowa	Brandecker, Josef
> Sohn (Tod)	12.02.1849	21	Gakowa	Brandecker, Josef
> Sohn (Geburt)	21.01.1850	22	Gakowa	Brandecker, Josef
> Sohn (Geburt)	01.02.1852	24	Gakowa	Brandecker, Ignaz
> Sohn (Geburt)	03.07.1854	27	Gakowa	Brandecker, Johann
> Sohn (Geburt)	26.03.1857	29	Gakowa	Brandecker, Adam
> Sohn (Tod)	26.03.1857	29		Brandecker, Adam
> Sohn (Geburt)	30.06.1858	31	Gakowa	Brandecker, Peter
> Sohn (Geburt)	07.02.1861	33	Gakowa	Brandecker, Adam
> Sohn (Tod)	07.02.1861	33	Gakowa	Brandecker, Adam
> Tochter (Geburt)	25.10.1862	35	Gakowa	Brandecker, Eva
> Tochter (Heirat)	22.11.1864	37	Gakowa	Brandecker, Juliana
> Sohn (Geburt)	14.02.1865	37	Gakowa	Brandecker, Susanna
> Sohn (Tod)	06.09.1866	39	Gakowa	Brandecker, Susanna
> Sohn (Geburt)	08.01.1869	41	Gakowa	Brandecker, Adam
> Sohn (Tod)	16.05.1869	42	Gakowa	Brandecker, Adam
> Sohn (Heirat)	04.05.1872	44	Gakowa	Brandecker, Josef
> Partner (Tod)	20.05.1873	46	Gakowa	Brandecker, Philipp
> Sohn (Heirat)	17.11.1873	46	Gakowa	Brandecker, Ignaz
> Sohn (Heirat)	21.06.1876	49	Ridijca	Brandecker, Johann
> Tochter (Heirat)	06.05.1879	51	Gakowa	Brandecker, Eva
> Sohn (Heirat)	08.02.1881	53	Gakowa	Brandecker, Peter
> Tochter (Tod)	08.08.1895	68	Gakowa	Brandecker, Juliana
Tod	09.07.1898	71	Gakowa	

Kinder:

1. **Brandecker, Juliana** <19>, * 17.11.1846 Gakowa, Bács-Bodrog, Ungarn, † 08.08.1895 Gakowa, Bács-Bodrog, Ungarn
2. **Brandecker, Josef**, * 27.08.1848 Gakowa, Bács-Bodrog, Ungarn, † 12.02.1849 Gakowa, Bács-Bodrog, Ungarn
3. **Brandecker, Josef**, * 21.01.1850 Gakowa, Bács-Bodrog, Ungarn, † 07.04.1921 Gakowa, Bács-Bodrog, Ungarn

4. **Brandecker, Ignaz**, * 01.02.1852 Gakowa, Bács-Bodrog, Ungarn,
† 16.02.1921 Gakowa, Bács-Bodrog, Ungarn
5. **Brandecker, Johann**, * 03.07.1854 Gakowa, Bács-Bodrog, Ungarn
6. **Brandecker, Adam**, * 26.03.1857 Gakowa, Bács-Bodrog, Ungarn,
† 26.03.1857
7. **Brandecker, Peter**, * 30.06.1858 Gakowa, Bács-Bodrog, Ungarn,
† 25.06.1939 Gakowa, Bács-Bodrog, Ungarn
8. **Brandecker, Adam**, * 07.02.1861 Gakowa, Bács-Bodrog, Ungarn,
† 07.02.1861 Gakowa, Bács-Bodrog, Ungarn
9. **Brandecker, Eva**, * 25.10.1862 Gakowa, Bács-Bodrog, Ungarn
10. **Brandecker, Susanna**, * 14.02.1865 Gakowa, Bács-Bodrog, Ungarn,
† 06.09.1866 Gakowa, Bács-Bodrog, Ungarn
11. **Brandecker, Adam**, * 08.01.1869 Gakowa, Bács-Bodrog, Ungarn,
† 16.05.1869 Gakowa, Bács-Bodrog, Ungarn

Familie Georg Hirn / Theresia Emser

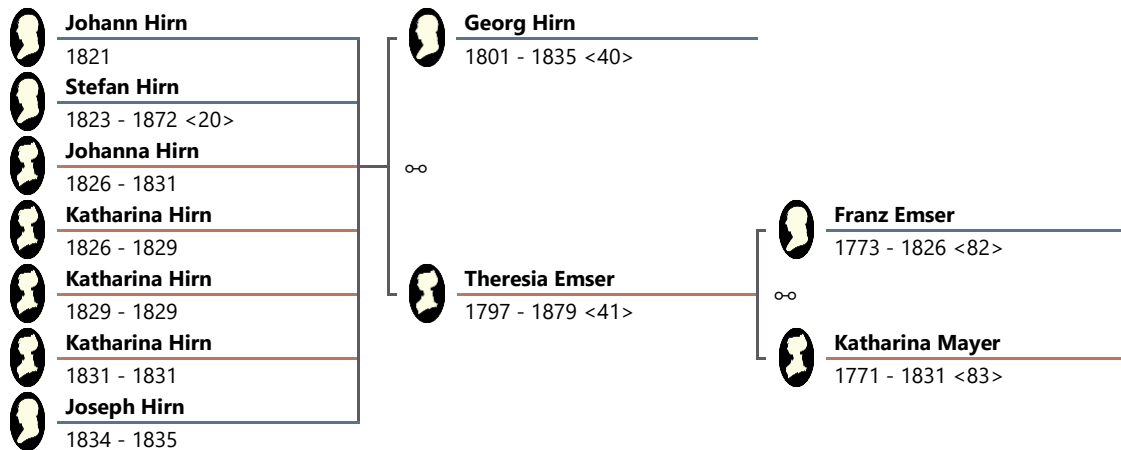

40. Hirn, Georg

Geburt: um 1801 Gakowa, Bács-Bodrog, Ungarn

Tod: 23.11.1835 Gakowa, Bács-Bodrog, Ungarn

Vorfahren von Ernst Findeis

Lebenslauf:

Ereignis	Datum ▲	31	Ort/Beschre...	Person
Geburt	um 1801	0	Gakowa	
> Sohn (Geburt)	um 1821	20		Hirn, Johann
> Sohn (Geburt)	um 1823	22		Hirn, Stefan
> Tochter (Geburt)	24.05.1826	25		Hirn, Johanna
> Tochter (Geburt)	24.05.1826	25		Hirn, Katharina
> Tochter (Tod)	27.07.1829	28		Hirn, Katharina
> Tochter (Geburt)	24.09.1829	28		Hirn, Katharina
> Tochter (Tod)	11.10.1829	28		Hirn, Katharina
> Tochter (Geburt)	um 30.07.1831	30		Hirn, Katharina
> Tochter (Tod)	06.08.1831	30		Hirn, Katharina
> Tochter (Tod)	13.11.1831	30		Hirn, Johanna
> Sohn (Geburt)	16.11.1834	33		Hirn, Joseph
> Sohn (Tod)	26.01.1835	34		Hirn, Joseph
Tod	23.11.1835	34	Gakowa	

∞ Georg Hirn / Theresia Emser

41. **Emser, Theresia**

Geburt: um 1797 Gakowa, Bács-Bodrog, Ungarn

Tod: 28.11.1879 Gakowa, Bács-Bodrog, Ungarn

Vorfahren von Ernst Findeis

Lebenslauf:

Ereignis	Datum ▲	 31	Ort/Beschre...	Person
Geburt	um 1797	0	Gakowa	
> Sohn (Geburt)	um 1821	24		Hirn, Johann
> Sohn (Geburt)	um 1823	26		Hirn, Stefan
> Vater (Tod)	18.03.1826	29	Gakowa	Emser, Franz
> Tochter (Geburt)	24.05.1826	29		Hirn, Johanna
> Tochter (Geburt)	24.05.1826	29		Hirn, Katharina
> Tochter (Tod)	27.07.1829	32		Hirn, Katharina
> Tochter (Geburt)	24.09.1829	32		Hirn, Katharina
> Tochter (Tod)	11.10.1829	32		Hirn, Katharina
> Tochter (Geburt)	um 30.07.1831	34		Hirn, Katharina
> Tochter (Tod)	06.08.1831	34		Hirn, Katharina
> Mutter (Tod)	11.10.1831	34	Gakowa	Mayer, Katharina
> Tochter (Tod)	13.11.1831	34		Hirn, Johanna
> Sohn (Geburt)	16.11.1834	37		Hirn, Joseph
> Sohn (Tod)	26.01.1835	38		Hirn, Joseph
> Partner (Tod)	23.11.1835	38	Gakowa	Hirn, Georg
> Sohn (Heirat)	16.11.1841	44	Gakowa	Hirn, Johann
> Sohn (Heirat)	28.01.1845	48	Gakowa	Hirn, Stefan
> Sohn (Tod)	12.11.1872	75	Gakowa	Hirn, Stefan
Tod	28.11.1879	82	Gakowa	

Kinder:

1. **Hirn, Johann**, * um 1821
2. **Hirn, Stefan** <20>, * um 1823, † 12.11.1872 Gakowa, Bács-Bodrog, Ungarn
3. **Hirn, Johanna**, * 24.05.1826, † 13.11.1831
4. **Hirn, Katharina**, * 24.05.1826, † 27.07.1829
5. **Hirn, Katharina**, * 24.09.1829, † 11.10.1829
6. **Hirn, Katharina**, * um 30.07.1831, † 06.08.1831
7. **Hirn, Joseph**, * 16.11.1834, † 26.01.1835

Familie Joseph Jäger / Elisabeth Zettl

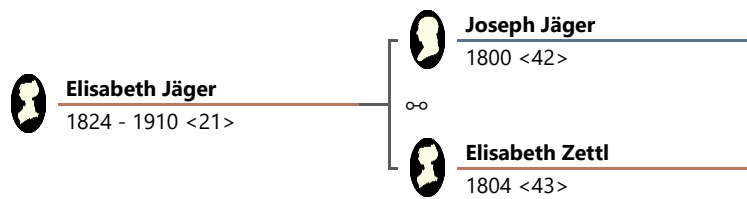

42. **Jäger, Joseph**

Geburt: um 1800

Lebenslauf:

Ereignis	Datum ▲	 31	Ort/Beschre...	Person
Geburt	um 1800	0		
> Tochter (Geburt)	um 1824	24	Bajmok	Jäger, Elisabeth

∞ Joseph Jäger / Elisabeth Zettl

43. **Zettl, Elisabeth, Czetl**

Geburt: um 1804 Gakowa, Bács-Bodrog, Ungarn

Lebenslauf:

Ereignis	Datum ▲	 31	Ort/Beschre...	Person
Geburt	um 1804	0	Gakowa	
> Tochter (Geburt)	um 1824	20	Bajmok	Jäger, Elisabeth

Kind:

1. **Jäger, Elisabeth** <21>, * um 1824 Bajmok, Bács-Bodrog, Ungarn, † 09.05.1910 Gakowa, Bács-Bodrog, Ungarn

Familie Thomas Stiegler / Katharina Schild

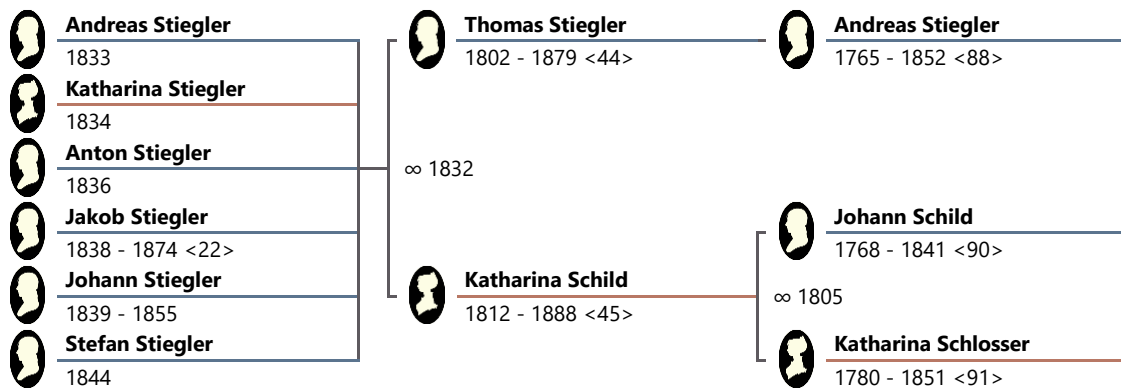

44. Stiegler, Thomas

∞ I. Anna Seibert

Geburt: um 1802 Gakowa, Bács-Bodrog, Ungarn

Tod: 20.08.1879 Gakowa, Bács-Bodrog, Ungarn

Vorfahren von Ernst Findeis

Lebenslauf:

Ereignis	Datum ▲	 31	Ort/Beschre...	Person
Geburt	um 1802	0	Gakowa	
> Tochter (Geburt)	um 1823	21		Stiegler, Anna
> Sohn (Geburt)	um 1824	22	Gakowa	Stiegler, Kaspar
> Tochter (Geburt)	15.07.1826	24	Gakowa	Stiegler, Anna Maria
> Sohn (Geburt)	14.02.1830	28	Gakowa	Stiegler, Thomas
> Tochter (Geburt)	17.02.1832	30		Stiegler, Magdalena
> Partner (Tod)	17.02.1832	30		Seibert, Anna Maria
Heirat	15.05.1832	30	Gakowa	Schild, Katharina
> Sohn (Geburt)	30.05.1833	31	Gakowa	Stiegler, Andreas
> Tochter (Geburt)	13.11.1834	32	Gakowa	Stiegler, Katharina
> Sohn (Geburt)	20.07.1836	34	Gakowa	Stiegler, Anton
> Sohn (Geburt)	15.07.1838	36	Gakowa	Stiegler, Jakob
> Sohn (Geburt)	19.10.1839	37	Gakowa	Stiegler, Johann
> Sohn (Geburt)	08.04.1844	42	Gakowa	Stiegler, Stefan
> Tochter (Heirat)	27.01.1845	43	Gakowa	Stiegler, Anna Maria
> Sohn (Heirat)	06.11.1848	46	Gakowa	Stiegler, Kaspar
> Sohn (Heirat)	17.02.1852	50	Gakowa	Stiegler, Thomas
> Vater (Tod)	04.04.1852	50	Gakowa	Stiegler, Andreas
> Sohn (Tod)	18.09.1855	53	Gakowa	Stiegler, Johann
> Sohn (Heirat)	13.11.1855	53	Gakowa	Stiegler, Andreas
> Sohn (Heirat)	11.02.1861	59	Gakowa	Stiegler, Anton
> Sohn (Heirat)	19.11.1861	59	Gakowa	Stiegler, Jakob
> Tochter (Heirat)	25.07.1864	62	Gakowa	Stiegler, Katharina
> Sohn (Heirat)	04.02.1868	66	Bajmok	Stiegler, Stefan
> Tochter (Heirat)	03.02.1873	71	Bajmok	Stiegler, Katharina
> Sohn (Tod)	31.03.1874	72	Gakowa	Stiegler, Jakob
Tod	20.08.1879	77	Gakowa	

∞ Thomas Stiegler / Katharina Schild

II.

Heirat: 15.05.1832 Gakowa, Bács-Bodrog, Ungarn

45. **Schild, Katharina**

Geburt: 19.05.1812 Weprowatz, Bács-Bodrog, Ungarn

Tod: 06.06.1888 Gakowa, Bács-Bodrog, Ungarn

Vorfahren von Ernst Findeis

Lebenslauf:

Ereignis	Datum ▲	31	Ort/Beschre...	Person
Geburt	19.05.1812	0	Weprowatz	
Heirat	15.05.1832	19	Gakowa	Stiegler, Thomas
> Sohn (Geburt)	30.05.1833	21	Gakowa	Stiegler, Andreas
> Tochter (Geburt)	13.11.1834	22	Gakowa	Stiegler, Katharina
> Sohn (Geburt)	20.07.1836	24	Gakowa	Stiegler, Anton
> Sohn (Geburt)	15.07.1838	26	Gakowa	Stiegler, Jakob
> Sohn (Geburt)	19.10.1839	27	Gakowa	Stiegler, Johann
> Vater (Tod)	23.11.1841	29	Kunbaja	Schild, Johann
> Sohn (Geburt)	08.04.1844	31	Gakowa	Stiegler, Stefan
> Mutter (Tod)	22.12.1851	39		Schlosser, Katharina
> Sohn (Tod)	18.09.1855	43	Gakowa	Stiegler, Johann
> Sohn (Heirat)	13.11.1855	43	Gakowa	Stiegler, Andreas
> Sohn (Heirat)	11.02.1861	48	Gakowa	Stiegler, Anton
> Sohn (Heirat)	19.11.1861	49	Gakowa	Stiegler, Jakob
> Tochter (Heirat)	25.07.1864	52	Gakowa	Stiegler, Katharina
> Sohn (Heirat)	04.02.1868	55	Bajmok	Stiegler, Stefan
> Tochter (Heirat)	03.02.1873	60	Bajmok	Stiegler, Katharina
> Sohn (Tod)	31.03.1874	61	Gakowa	Stiegler, Jakob
> Partner (Tod)	20.08.1879	67	Gakowa	Stiegler, Thomas
Tod	06.06.1888	76	Gakowa	

Kinder:

1. **Stiegler, Andreas**, * 30.05.1833 Gakowa, Bács-Bodrog, Ungarn
2. **Stiegler, Katharina**, * 13.11.1834 Gakowa, Bács-Bodrog, Ungarn
3. **Stiegler, Anton**, * 20.07.1836 Gakowa, Bács-Bodrog, Ungarn
4. **Stiegler, Jakob** <22>, * 15.07.1838 Gakowa, Bács-Bodrog, Ungarn,
† 31.03.1874 Gakowa, Bács-Bodrog, Ungarn
5. **Stiegler, Johann**, * 19.10.1839 Gakowa, Bács-Bodrog, Ungarn, † 18.09.1855
Gakowa, Bács-Bodrog, Ungarn
6. **Stiegler, Stefan**, * 08.04.1844 Gakowa, Bács-Bodrog, Ungarn

Familie Jacob Wölfl / Rosalia Wolf

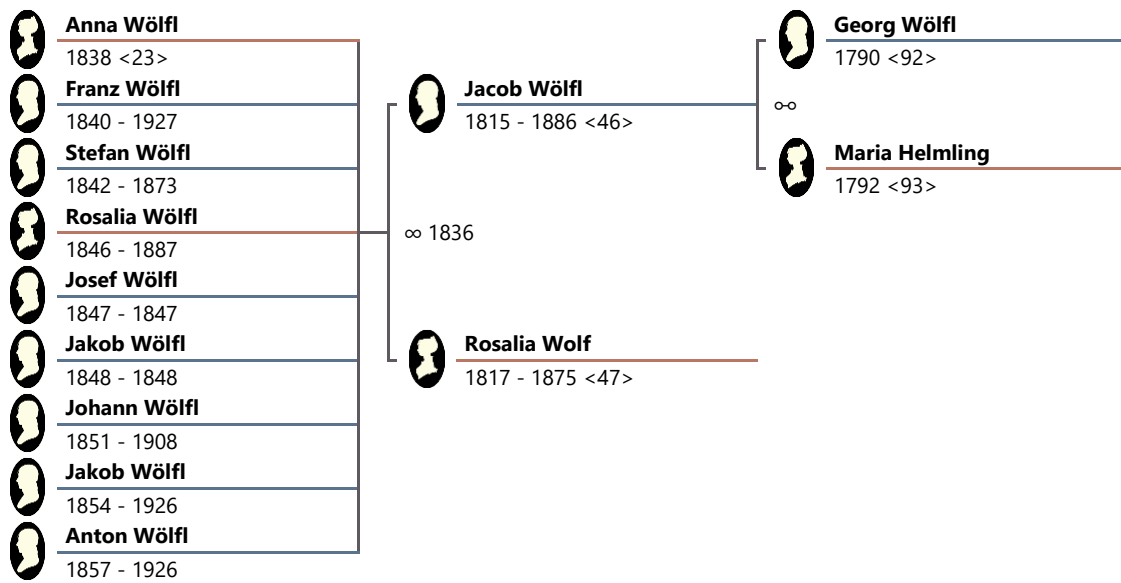

46. **Wölfl, Jacob**

Geburt: um 1815 Gakowa, Bács-Bodrog, Ungarn

Tod: 02.02.1886 Gakowa, Bács-Bodrog, Ungarn

Vorfahren von Ernst Findeis

Lebenslauf:

Ereignis	Datum ▲	31	Ort/Beschre...	Person
Geburt	um 1815	0	Gakowa	
Heirat	15.11.1836	21	Gakowa	Wolf, Rosalia
> Tochter (Geburt)	11.10.1838	23	Gakowa	Wölfl, Anna
> Sohn (Geburt)	21.11.1840	25	Gakowa	Wölfl, Franz
> Sohn (Geburt)	26.12.1842	27	Gakowa	Wölfl, Stefan
> Tochter (Geburt)	27.01.1846	31	Gakowa	Wölfl, Rosalia
> Sohn (Geburt)	19.03.1847	32	Gakowa	Wölfl, Josef
> Sohn (Tod)	18.07.1847	32	Gakowa	Wölfl, Josef
> Sohn (Geburt)	22.08.1848	33	Gakowa	Wölfl, Jakob
> Sohn (Tod)	03.09.1848	33	Gakowa	Wölfl, Jakob
> Sohn (Geburt)	05.05.1851	36	Gakowa	Wölfl, Johann
> Sohn (Geburt)	20.08.1854	39	Gakowa	Wölfl, Jakob
> Sohn (Geburt)	25.05.1857	42	Gakowa	Wölfl, Anton
> Tochter (Heirat)	19.11.1861	46	Gakowa	Wölfl, Anna
> Sohn (Heirat)	17.11.1863	48	Gakowa	Wölfl, Franz
> Tochter (Heirat)	17.11.1863	48	Gakowa	Wölfl, Rosalia
> Sohn (Heirat)	14.11.1865	50	Gakowa	Wölfl, Stefan
> Sohn (Heirat)	19.01.1869	54	Gakowa	Wölfl, Stefan
> Sohn (Heirat)	13.05.1873	58	Gakowa	Wölfl, Johann
> Sohn (Tod)	27.08.1873	58	Gakowa	Wölfl, Stefan
> Partner (Tod)	18.04.1875	60	Gakowa	Wolf, Rosalia
> Sohn (Heirat)	23.04.1877	62	Gakowa	Wölfl, Anton
> Sohn (Heirat)	05.02.1878	63	Gakowa	Wölfl, Jakob
Tod	02.02.1886	71	Gakowa	

∞ Jacob Wölfl / Rosalia Wolf

Heirat: 15.11.1836 Gakowa, Bács-Bodrog, Ungarn

47. **Wolf, Rosalia**

Geburt: um 1817 Gakowa, Bács-Bodrog, Ungarn

Tod: 18.04.1875 Gakowa, Bács-Bodrog, Ungarn

Lebenslauf:

Ereignis	Datum ▲	 31	Ort/Beschre...	Person
Geburt	um 1817	0	Gakowa	
Heirat	15.11.1836	19	Gakowa	Wölfl, Jacob
> Tochter (Geburt)	11.10.1838	21	Gakowa	Wölfl, Anna
> Sohn (Geburt)	21.11.1840	23	Gakowa	Wölfl, Franz
> Sohn (Geburt)	26.12.1842	25	Gakowa	Wölfl, Stefan
> Tochter (Geburt)	27.01.1846	29	Gakowa	Wölfl, Rosalia
> Sohn (Geburt)	19.03.1847	30	Gakowa	Wölfl, Josef
> Sohn (Tod)	18.07.1847	30	Gakowa	Wölfl, Josef
> Sohn (Geburt)	22.08.1848	31	Gakowa	Wölfl, Jakob
> Sohn (Tod)	03.09.1848	31	Gakowa	Wölfl, Jakob
> Sohn (Geburt)	05.05.1851	34	Gakowa	Wölfl, Johann
> Sohn (Geburt)	20.08.1854	37	Gakowa	Wölfl, Jakob
> Sohn (Geburt)	25.05.1857	40	Gakowa	Wölfl, Anton
> Tochter (Heirat)	19.11.1861	44	Gakowa	Wölfl, Anna
> Sohn (Heirat)	17.11.1863	46	Gakowa	Wölfl, Franz
> Tochter (Heirat)	17.11.1863	46	Gakowa	Wölfl, Rosalia
> Sohn (Heirat)	14.11.1865	48	Gakowa	Wölfl, Stefan
> Sohn (Heirat)	19.01.1869	52	Gakowa	Wölfl, Stefan
> Sohn (Heirat)	13.05.1873	56	Gakowa	Wölfl, Johann
> Sohn (Tod)	27.08.1873	56	Gakowa	Wölfl, Stefan
Tod	18.04.1875	58	Gakowa	

Kinder:

1. **Wölfl, Anna** <23>, * 11.10.1838 Gakowa, Bács-Bodrog, Ungarn
2. **Wölfl, Franz**, * 21.11.1840 Gakowa, Bács-Bodrog, Ungarn, † 19.12.1927 Gakowa, Bács-Bodrog, Ungarn
3. **Wölfl, Stefan**, * 26.12.1842 Gakowa, Bács-Bodrog, Ungarn, † 27.08.1873 Gakowa, Bács-Bodrog, Ungarn
4. **Wölfl, Rosalia**, * 27.01.1846 Gakowa, Bács-Bodrog, Ungarn, † 13.01.1887 Gakowa, Bács-Bodrog, Ungarn
5. **Wölfl, Josef**, * 19.03.1847 Gakowa, Bács-Bodrog, Ungarn, † 18.07.1847 Gakowa, Bács-Bodrog, Ungarn
6. **Wölfl, Jakob**, * 22.08.1848 Gakowa, Bács-Bodrog, Ungarn, † 03.09.1848 Gakowa, Bács-Bodrog, Ungarn

7. **Wölfl, Johann**, * 05.05.1851 Gakowa, Bács-Bodrog, Ungarn, † 11.03.1908 Gakowa, Bács-Bodrog, Ungarn
8. **Wölfl, Jakob**, * 20.08.1854 Gakowa, Bács-Bodrog, Ungarn, † 19.08.1926 Gakowa, Bács-Bodrog, Ungarn
9. **Wölfl, Anton**, * 25.05.1857 Gakowa, Bács-Bodrog, Ungarn, † 14.07.1926 Gakowa, Bács-Bodrog, Ungarn

Familie Anton Rettig / Christine Holzacker

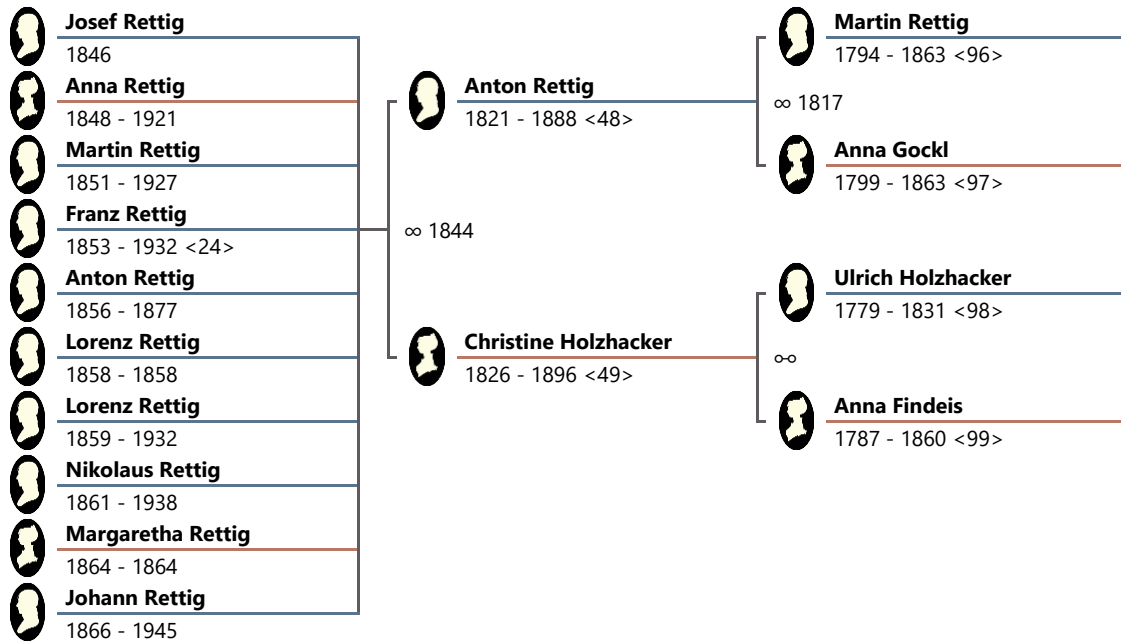

48. **Rettig, Anton**

Geburt: um 05.03.1821 Gakowa, Bács-Bodrog, Ungarn

Tod: 30.11.1888 Gakowa, Bács-Bodrog, Ungarn

Vorfahren von Ernst Findeis

Lebenslauf:

Ereignis	Datum ▲	31	Ort/Beschre...	Person
Geburt	um 05.03.1821	0	Gakowa	
Heirat	19.11.1844	23	Gakowa	Holzhacker, Christine
> Sohn (Geburt)	05.12.1846	25	Gakowa	Rettig, Josef
> Tochter (Geburt)	10.09.1848	27	Gakowa	Rettig, Anna Maria
> Sohn (Geburt)	29.01.1851	29	Gakowa	Rettig, Martin
> Sohn (Geburt)	02.04.1853	32	Gakowa	Rettig, Franz
> Sohn (Geburt)	18.03.1856	35	Gakowa	Rettig, Anton
> Sohn (Geburt)	10.07.1858	37	Gakowa	Rettig, Lorenz
> Sohn (Tod)	25.07.1858	37	Gakowa	Rettig, Lorenz
> Sohn (Geburt)	15.09.1859	38	Gakowa	Rettig, Lorenz
> Sohn (Geburt)	25.11.1861	40	Gakowa	Rettig, Nikolaus
> Mutter (Tod)	18.02.1863	41	Gakowa	Gockl, Anna Maria
> Vater (Tod)	10.12.1863	42	Gakowa	Rettig, Martin
> Tochter (Geburt)	13.07.1864	43	Gakowa	Rettig, Margaretha
> Tochter (Tod)	10.08.1864	43	Gakowa	Rettig, Margaretha
> Sohn (Geburt)	06.02.1866	44	Gakowa	Rettig, Johann
> Sohn (Heirat)	1869	48	Gakowa	Rettig, Josef
> Tochter (Heirat)	25.01.1869	47	Kruschiwl	Rettig, Anna Maria
> Sohn (Heirat)	11.11.1873	52	Gakowa	Rettig, Martin
> Sohn (Heirat)	07.02.1876	54	Gakowa	Rettig, Franz
> Sohn (Tod)	18.03.1877	56	Gakowa	Rettig, Anton
> Sohn (Heirat)	05.11.1883	62	Gakowa	Rettig, Lorenz
> Sohn (Heirat)	05.11.1883	62	Gakowa	Rettig, Nikolaus
> Sohn (Heirat)	07.06.1886	65	Gakowa	Rettig, Lorenz
Tod	30.11.1888	67	Gakowa	

∞ Anton Rettig / Christine Holzhacker

Heirat: 19.11.1844 Gakowa, Bács-Bodrog, Ungarn

49. **Holzhacker, Christine**

Geburt: 23.01.1826 Gakowa, Bács-Bodrog, Ungarn

Tod: 22.06.1896 Gakowa, Bács-Bodrog, Ungarn

Vorfahren von Ernst Findeis

Lebenslauf:

Ereignis	Datum ▲	 31	Ort/Beschre...	Person
Geburt	23.01.1826	0	Gakowa	
> Vater (Tod)	21.12.1831	5		Holzhammer, Ulrich
Heirat	19.11.1844	18	Gakowa	Rettig, Anton
> Sohn (Geburt)	05.12.1846	20	Gakowa	Rettig, Josef
> Tochter (Geburt)	10.09.1848	22	Gakowa	Rettig, Anna Maria
> Sohn (Geburt)	29.01.1851	25	Gakowa	Rettig, Martin
> Sohn (Geburt)	02.04.1853	27	Gakowa	Rettig, Franz
> Sohn (Geburt)	18.03.1856	30	Gakowa	Rettig, Anton
> Sohn (Geburt)	10.07.1858	32	Gakowa	Rettig, Lorenz
<u>> Sohn (Tod)</u>	<u>25.07.1858</u>	<u>32</u>	<u>Gakowa</u>	<u>Rettig, Lorenz</u>
> Sohn (Geburt)	15.09.1859	33	Gakowa	Rettig, Lorenz
> Mutter (Tod)	15.02.1860	34	Gakowa	Findeis, Anna Maria
> Sohn (Geburt)	25.11.1861	35	Gakowa	Rettig, Nikolaus
> Tochter (Geburt)	13.07.1864	38	Gakowa	Rettig, Margaretha
> Tochter (Tod)	10.08.1864	38	Gakowa	Rettig, Margaretha
> Sohn (Geburt)	06.02.1866	40	Gakowa	Rettig, Johann
> Sohn (Heirat)	1869	43	Gakowa	Rettig, Josef
> Tochter (Heirat)	25.01.1869	43	Kruschiwl	Rettig, Anna Maria
> Sohn (Heirat)	11.11.1873	47	Gakowa	Rettig, Martin
> Sohn (Heirat)	07.02.1876	50	Gakowa	Rettig, Franz
> Sohn (Tod)	18.03.1877	51	Gakowa	Rettig, Anton
> Sohn (Heirat)	05.11.1883	57	Gakowa	Rettig, Lorenz
> Sohn (Heirat)	05.11.1883	57	Gakowa	Rettig, Nikolaus
> Sohn (Heirat)	07.06.1886	60	Gakowa	Rettig, Lorenz
> Partner (Tod)	30.11.1888	62	Gakowa	Rettig, Anton
> Sohn (Heirat)	12.02.1889	63	Gara	Rettig, Johann
Tod	22.06.1896	70	Gakowa	

Kinder:

1. **Rettig, Josef**, * 05.12.1846 Gakowa, Bács-Bodrog, Ungarn
2. **Rettig, Anna Maria**, * 10.09.1848 Gakowa, Bács-Bodrog, Ungarn,
† 27.04.1921 Kruschiwl, Bács-Bodrog, Ungarn
3. **Rettig, Martin**, * 29.01.1851 Gakowa, Bács-Bodrog, Ungarn, † 04.02.1927
Gakowa, Bács-Bodrog, Ungarn
4. **Rettig, Franz** <24>, * 02.04.1853 Gakowa, Bács-Bodrog, Ungarn,
† 25.02.1932 Gakowa, Bács-Bodrog, Ungarn

5. **Rettig, Anton**, * 18.03.1856 Gakowa, Bács-Bodrog, Ungarn, † 18.03.1877 Gakowa, Bács-Bodrog, Ungarn
6. **Rettig, Lorenz**, * 10.07.1858 Gakowa, Bács-Bodrog, Ungarn, † 25.07.1858 Gakowa, Bács-Bodrog, Ungarn
7. **Rettig, Lorenz**, * 15.09.1859 Gakowa, Bács-Bodrog, Ungarn, † 05.06.1932 Gakowa, Bács-Bodrog, Ungarn
8. **Rettig, Nikolaus**, * 25.11.1861 Gakowa, Bács-Bodrog, Ungarn, † 23.10.1938 Gakowa, Bács-Bodrog, Ungarn
9. **Rettig, Margaretha**, * 13.07.1864 Gakowa, Bács-Bodrog, Ungarn, † 10.08.1864 Gakowa, Bács-Bodrog, Ungarn
10. **Rettig, Johann**, * 06.02.1866 Gakowa, Bács-Bodrog, Ungarn, † 15.01.1945 Gara, Bács-Kiskun, Ungarn

Familie Michael Wölfl / Rosina Weigand

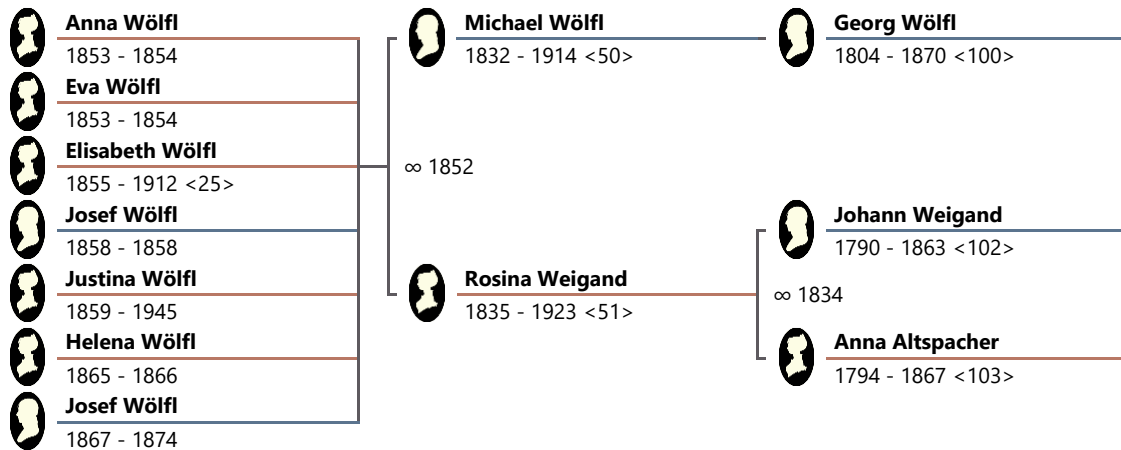

50. Wölfl, Michael

Geburt: 07.01.1832 Gakowa, Bács-Bodrog, Ungarn

Tod: 24.12.1914 Gakowa, Bács-Bodrog, Ungarn

Vorfahren von Ernst Findeis

Lebenslauf:

Ereignis	Datum ▲	31	Ort/Beschre...	Person
Geburt	07.01.1832	0	Gakowa	
Heirat	15.11.1852	20	Gakowa	Weigand, Rosina
> Tochter (Geburt)	23.12.1853	21	Gakowa	Wölfl, Anna
> Tochter (Geburt)	23.12.1853	21	Gakowa	Wölfl, Eva
> Tochter (Tod)	05.01.1854	21	Gakowa	Wölfl, Eva
> Tochter (Tod)	06.01.1854	21	Gakowa	Wölfl, Anna
> Tochter (Geburt)	08.06.1855	23	Gakowa	Wölfl, Elisabeth
> Sohn (Geburt)	<u>27.06.1858</u>	<u>26</u>	<u>Gakowa</u>	<u>Wölfl, Josef</u>
> Sohn (Tod)	14.08.1858	26	Gakowa	Wölfl, Josef
> Tochter (Geburt)	21.09.1859	27	Gakowa	Wölfl, Justina
> Tochter (Geburt)	21.09.1865	33	Gakowa	Wölfl, Helena
> Tochter (Tod)	09.09.1866	34	Gakowa	Wölfl, Helena
> Sohn (Geburt)	21.09.1867	35	Gakowa	Wölfl, Josef
> Vater (Tod)	24.01.1870	38		Wölfl, Georg
> Sohn (Tod)	17.02.1874	42	Gakowa	Wölfl, Josef
> Tochter (Heirat)	07.02.1876	44	Gakowa	Wölfl, Elisabeth
> Tochter (Heirat)	12.11.1877	45	Gakowa	Wölfl, Justina
> Tochter (Tod)	14.01.1912	80	Gakowa	Wölfl, Elisabeth
Tod	24.12.1914	82	Gakowa	

∞ Michael Wölfl / Rosina Weigand

Heirat: 15.11.1852 Gakowa, Bács-Bodrog, Ungarn

51. **Weigand, Rosina**

Geburt: 13.07.1835 Gakowa, Bács-Bodrog, Ungarn

Tod: 07.05.1923 Gakowa, Bács-Bodrog, Ungarn

Lebenslauf:

Ereignis	Datum ▲	 31	Ort/Beschre...	Person
Geburt	13.07.1835	0	Gakowa	
Heirat	15.11.1852	17	Gakowa	Wölfl, Michael
> Tochter (Geburt)	23.12.1853	18	Gakowa	Wölfl, Anna
> Tochter (Geburt)	23.12.1853	18	Gakowa	Wölfl, Eva
> Tochter (Tod)	05.01.1854	18	Gakowa	Wölfl, Eva
> Tochter (Tod)	06.01.1854	18	Gakowa	Wölfl, Anna
> Tochter (Geburt)	<u>08.06.1855</u>	<u>19</u>	<u>Gakowa</u>	<u>Wölfl, Elisabeth</u>
> Sohn (Geburt)	27.06.1858	22	Gakowa	Wölfl, Josef
> Sohn (Tod)	14.08.1858	23	Gakowa	Wölfl, Josef
> Tochter (Geburt)	21.09.1859	24	Gakowa	Wölfl, Justina
> Vater (Tod)	27.05.1863	27	Gakowa	Weigand, Johann
> Tochter (Geburt)	21.09.1865	30	Gakowa	Wölfl, Helena
> Tochter (Tod)	09.09.1866	31	Gakowa	Wölfl, Helena
> Sohn (Geburt)	21.09.1867	32	Gakowa	Wölfl, Josef
> Mutter (Tod)	05.12.1867	32	Gakowa	Altspacher, Anna Maria
> Sohn (Tod)	17.02.1874	38	Gakowa	Wölfl, Josef
> Tochter (Heirat)	07.02.1876	40	Gakowa	Wölfl, Elisabeth
> Tochter (Heirat)	12.11.1877	42	Gakowa	Wölfl, Justina
> Tochter (Tod)	14.01.1912	76	Gakowa	Wölfl, Elisabeth
> Partner (Tod)	24.12.1914	79	Gakowa	Wölfl, Michael
Tod	07.05.1923	87	Gakowa	

Kinder:

1. **Wölfl, Anna**, * 23.12.1853 Gakowa, Bács-Bodrog, Ungarn, † 06.01.1854 Gakowa, Bács-Bodrog, Ungarn
2. **Wölfl, Eva**, * 23.12.1853 Gakowa, Bács-Bodrog, Ungarn, † 05.01.1854 Gakowa, Bács-Bodrog, Ungarn
3. **Wölfl, Elisabeth** <25>, * 08.06.1855 Gakowa, Bács-Bodrog, Ungarn, † 14.01.1912 Gakowa, Bács-Bodrog, Ungarn
4. **Wölfl, Josef**, * 27.06.1858 Gakowa, Bács-Bodrog, Ungarn, † 14.08.1858 Gakowa, Bács-Bodrog, Ungarn
5. **Wölfl, Justina**, * 21.09.1859 Gakowa, Bács-Bodrog, Ungarn, † 14.11.1945 Gakowa, Bács-Bodrog, Ungarn
6. **Wölfl, Helena**, * 21.09.1865 Gakowa, Bács-Bodrog, Ungarn, † 09.09.1866 Gakowa, Bács-Bodrog, Ungarn

7. **Wölfl, Josef**, * 21.09.1867 Gakowa, Bács-Bodrog, Ungarn, † 17.02.1874 Gakowa, Bács-Bodrog, Ungarn

Familie Josef Knipf / Gertrud Brandt

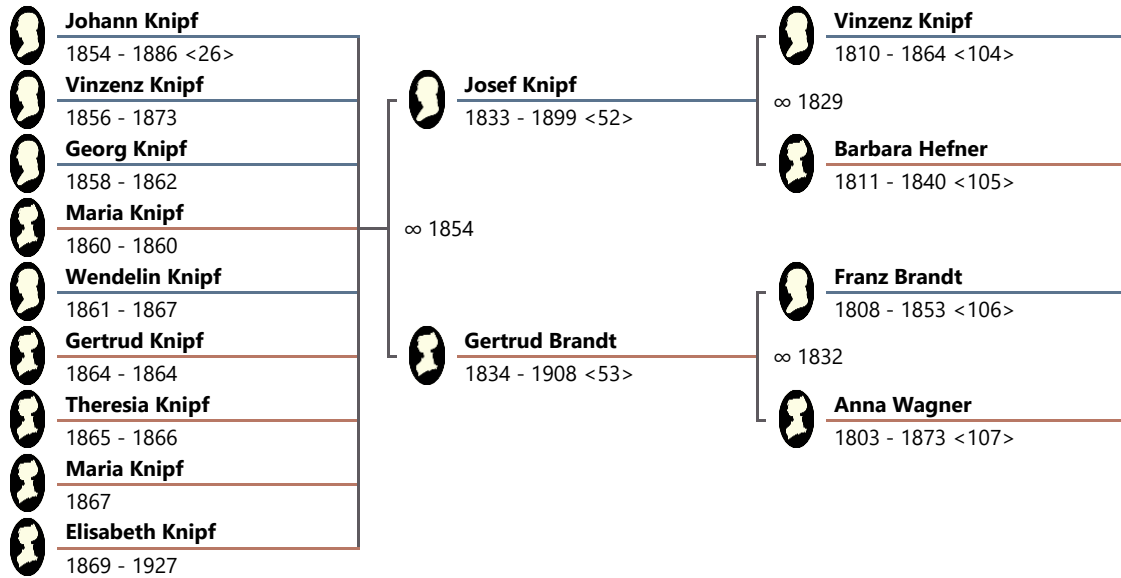

52. **Knipf, Josef**

Geburt: 11.04.1833 Gara, Bács-Kiskun, Ungarn

Tod: 23.11.1899 Gara, Bács-Kiskun, Ungarn

Vorfahren von Ernst Findeis

Lebenslauf:

Ereignis	Datum ▲	 31	Ort/Beschre...	Person
Geburt	11.04.1833	0	Gara	
> Mutter (Tod)	14.10.1840	7	Gara	Hefner, Barbara
Heirat	26.01.1854	20	Gara	Brandt, Gertrud
> Sohn (Geburt)	24.05.1854	21	Gara	Knipf, Johann
<u>> Sohn (Geburt)</u>	<u>28.03.1856</u>	<u>22</u>	<u>Gara</u>	<u>Knipf, Vinzenz</u>
> Sohn (Geburt)	13.04.1858	25	Gara	Knipf, Georg
> Tochter (Geburt)	08.09.1860	27	Gara	Knipf, Maria
> Tochter (Tod)	28.09.1860	27	Gara	Knipf, Maria
> Sohn (Geburt)	19.10.1861	28	Gara	Knipf, Wendelin
> Sohn (Tod)	29.09.1862	29	Gara	Knipf, Georg
> Tochter (Geburt)	29.05.1864	31	Gara	Knipf, Gertrud
> Tochter (Tod)	13.06.1864	31	Gara	Knipf, Gertrud
> Vater (Tod)	06.07.1864	31	Gara	Knipf, Vinzenz
> Tochter (Geburt)	12.06.1865	32	Gara	Knipf, Theresia
> Tochter (Tod)	01.04.1866	32	Gara	Knipf, Theresia
> Tochter (Geburt)	24.01.1867	33	Gara	Knipf, Maria
> Sohn (Tod)	11.12.1867	34	Gara	Knipf, Wendelin
> Tochter (Geburt)	16.11.1869	36	Gara	Knipf, Elisabeth
> Sohn (Tod)	06.08.1873	40	Gara	Knipf, Vinzenz
> Sohn (Heirat)	16.11.1875	42	Gara	Knipf, Johann
> Sohn (Tod)	31.07.1886	53		Knipf, Johann
> Tochter (Heirat)	29.01.1889	55	Gara	Knipf, Maria
> Tochter (Heirat)	30.01.1893	59	Gara	Knipf, Elisabeth
Tod	23.11.1899	66	Gara	

∞ Josef Knipf / Gertrud Brandt

Heirat: 26.01.1854 Gara, Bács-Kiskun, Ungarn

53. **Brandt, Gertrud**

Geburt: 15.02.1834 Gara, Bács-Kiskun, Ungarn

Tod: 20.11.1908 Gara, Bács-Kiskun, Ungarn

Vorfahren von Ernst Findeis

Lebenslauf:

Ereignis	Datum ▲	31	Ort/Beschre...	Person
Geburt	15.02.1834	0	Gara	
> Vater (Tod)	26.08.1853	19	Gara	Brandt, Franz
Heirat	26.01.1854	19	Gara	Knipf, Josef
> Sohn (Geburt)	<u>24.05.1854</u>	<u>20</u>	<u>Gara</u>	<u>Knipf, Johann</u>
> Sohn (Geburt)	28.03.1856	22	Gara	Knipf, Vinzenz
> Sohn (Geburt)	13.04.1858	24	Gara	Knipf, Georg
> Tochter (Geburt)	08.09.1860	26	Gara	Knipf, Maria
> Tochter (Tod)	28.09.1860	26	Gara	Knipf, Maria
> Sohn (Geburt)	19.10.1861	27	Gara	Knipf, Wendelin
> Sohn (Tod)	29.09.1862	28	Gara	Knipf, Georg
> Tochter (Geburt)	29.05.1864	30	Gara	Knipf, Gertrud
> Tochter (Tod)	13.06.1864	30	Gara	Knipf, Gertrud
> Tochter (Geburt)	12.06.1865	31	Gara	Knipf, Theresia
> Tochter (Tod)	01.04.1866	32	Gara	Knipf, Theresia
> Tochter (Geburt)	24.01.1867	32	Gara	Knipf, Maria
> Sohn (Tod)	11.12.1867	33	Gara	Knipf, Wendelin
> Tochter (Geburt)	16.11.1869	35	Gara	Knipf, Elisabeth
> Sohn (Tod)	06.08.1873	39	Gara	Knipf, Vinzenz
> Mutter (Tod)	14.08.1873	39	Gara	Wagner, Anna Maria
> Sohn (Heirat)	16.11.1875	41	Gara	Knipf, Johann
> Sohn (Tod)	31.07.1886	52		Knipf, Johann
> Tochter (Heirat)	29.01.1889	54	Gara	Knipf, Maria
> Tochter (Heirat)	30.01.1893	58	Gara	Knipf, Elisabeth
> Partner (Tod)	23.11.1899	65	Gara	Knipf, Josef
Tod	20.11.1908	74	Gara	

Kinder:

1. **Knipf, Johann** <26>, * 24.05.1854 Gara, Bács-Kiskun, Ungarn, + 31.07.1886
2. **Knipf, Vinzenz**, * 28.03.1856 Gara, Bács-Kiskun, Ungarn, + 06.08.1873 Gara, Bács-Kiskun, Ungarn
3. **Knipf, Georg**, * 13.04.1858 Gara, Bács-Kiskun, Ungarn, + 29.09.1862 Gara, Bács-Kiskun, Ungarn
4. **Knipf, Maria**, * 08.09.1860 Gara, Bács-Kiskun, Ungarn, + 28.09.1860 Gara, Bács-Kiskun, Ungarn

5. **Knipf, Wendelin**, * 19.10.1861 Gara, Bács-Kiskun, Ungarn, † 11.12.1867 Gara, Bács-Kiskun, Ungarn
6. **Knipf, Gertrud**, * 29.05.1864 Gara, Bács-Kiskun, Ungarn, † 13.06.1864 Gara, Bács-Kiskun, Ungarn
7. **Knipf, Theresia**, * 12.06.1865 Gara, Bács-Kiskun, Ungarn, † 01.04.1866 Gara, Bács-Kiskun, Ungarn
8. **Knipf, Maria**, * 24.01.1867 Gara, Bács-Kiskun, Ungarn
9. **Knipf, Elisabeth**, * 16.11.1869 Gara, Bács-Kiskun, Ungarn, † 24.12.1927 Gara, Bács-Kiskun, Ungarn

Familie Josef Keiner / Elisabeth Gatti

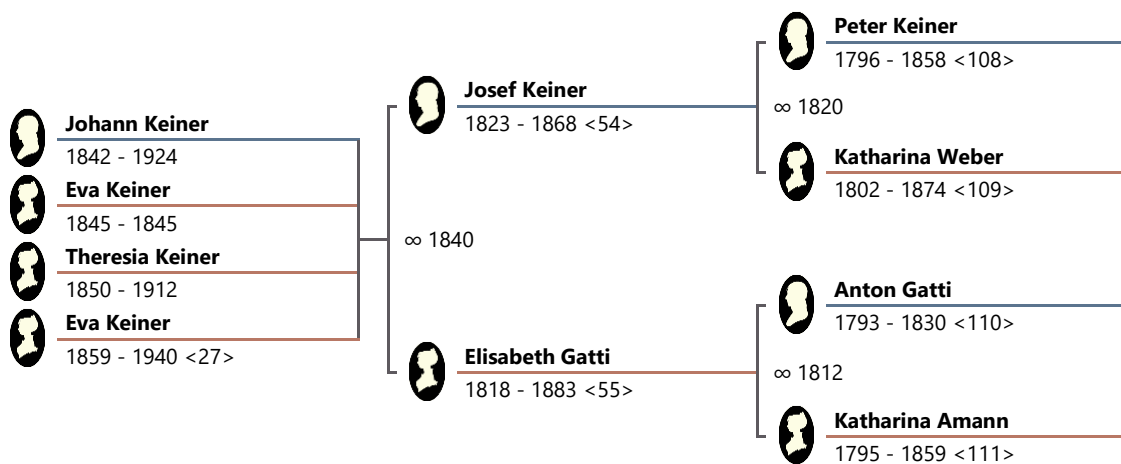

54. **Keiner, Josef**

Geburt: 03.04.1823 Gara, Bács-Kiskun, Ungarn

Tod: 27.09.1868 Gara, Bács-Kiskun, Ungarn

Lebenslauf:

Ereignis	Datum ▲	 31	Ort/Beschre...	Person
Geburt	03.04.1823	0	Gara	
Heirat	12.11.1840	17	Gara	Gatti, Elisabeth
> Sohn (Geburt)	<u>19.12.1842</u>	<u>19</u>	<u>Gara</u>	<u>Keiner, Johann</u>
> Tochter (Geburt)	14.12.1845	22	Gara	Keiner, Eva
> Tochter (Tod)	16.12.1845	22	Gara	Keiner, Eva
> Tochter (Geburt)	11.10.1850	27	Gara	Keiner, Theresia
> Vater (Tod)	06.11.1858	35	Gara	Keiner, Peter
> Tochter (Geburt)	03.04.1859	36	Gara	Keiner, Eva
> Sohn (Heirat)	10.11.1863	40	Gara	Keiner, Johann
Tod	27.09.1868	45	Gara	

∞ Josef Keiner / Elisabeth Gatti

Heirat: 12.11.1840 Gara, Bács-Kiskun, Ungarn

55. **Gatti, Elisabeth**

Geburt: 06.10.1818 Gara, Bács-Kiskun, Ungarn

Tod: 30.11.1883 Gara, Bács-Kiskun, Ungarn

Lebenslauf:

Ereignis	Datum ▲	 31	Ort/Beschre...	Person
Geburt	06.10.1818	0	Gara	
> Vater (Tod)	18.11.1830	12	Gara	Gatti, Anton
Heirat	12.11.1840	22	Gara	Keiner, Josef
> Sohn (Geburt)	19.12.1842	24	Gara	Keiner, Johann
> Tochter (Geburt)	14.12.1845	27	Gara	Keiner, Eva
> Tochter (Tod)	16.12.1845	27	Gara	Keiner, Eva
> Tochter (Geburt)	11.10.1850	32	Gara	Keiner, Theresia
> Mutter (Tod)	17.01.1859	40	Gara	Amann, Katharina
> Tochter (Geburt)	03.04.1859	40	Gara	Keiner, Eva
> Sohn (Heirat)	10.11.1863	45	Gara	Keiner, Johann
> Partner (Tod)	27.09.1868	49	Gara	Keiner, Josef
> Tochter (Heirat)	26.01.1869	50	Gara	Keiner, Theresia
> Tochter (Heirat)	16.11.1875	57	Gara	Keiner, Eva
Tod	30.11.1883	65	Gara	

Kinder:

1. **Keiner, Johann**, * 19.12.1842 Gara, Bács-Kiskun, Ungarn, † 13.06.1924
Gara, Bács-Kiskun, Ungarn
2. **Keiner, Eva**, * 14.12.1845 Gara, Bács-Kiskun, Ungarn, † 16.12.1845 Gara,
Bács-Kiskun, Ungarn
3. **Keiner, Theresia**, * 11.10.1850 Gara, Bács-Kiskun, Ungarn, † 25.04.1912
Gara, Bács-Kiskun, Ungarn
4. **Keiner, Eva <27>**, * 03.04.1859 Gara, Bács-Kiskun, Ungarn, † 16.04.1940
Gara, Bács-Kiskun, Ungarn

Familie Georg Stein / Susanne Emser

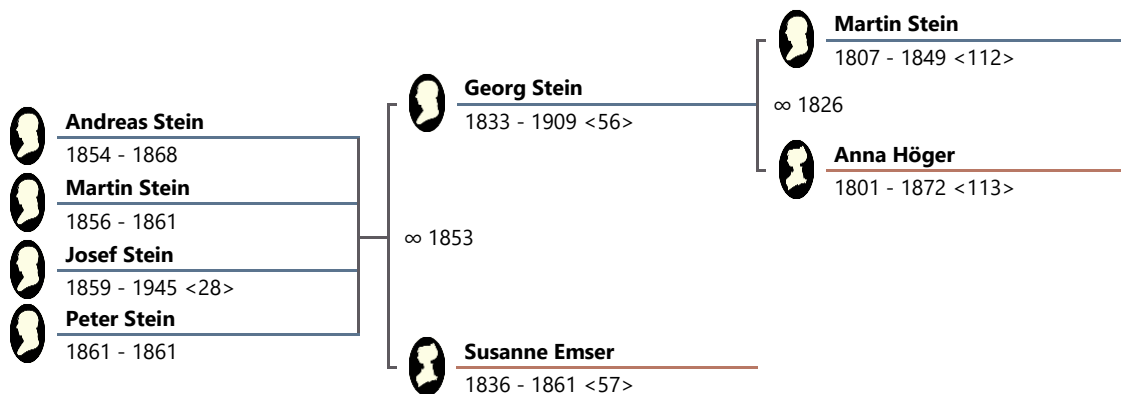

56. Stein, Georg

∞ II. 27.01.1862 Gakowa, Bács-Bodrog, Ungarn Anna Wölfl

Geburt: 22.06.1833 Gakowa, Bács-Bodrog, Ungarn

Tod: 21.07.1909 Gakowa, Bács-Bodrog, Ungarn

Vorfahren von Ernst Findeis

Lebenslauf:

Ereignis	Datum ▲	31	Ort/Beschre...	Person
Geburt	22.06.1833	0	Gakowa	
> Vater (Tod)	16.11.1849	16	Gakowa	Stein, Martin
Heirat	15.11.1853	20	Gakowa	Emser, Susanne
> Sohn (Geburt)	17.09.1854	21	Gakowa	Stein, Andreas
> Sohn (Geburt)	14.11.1856	23	Gakowa	Stein, Martin
> Sohn (Geburt)	01.03.1859	25	Gakowa	Stein, Josef
> Sohn (Tod)	18.01.1861	27	Gakowa	Stein, Martin
> Sohn (Geburt)	29.06.1861	28	Gakowa	Stein, Peter
> Partner (Tod)	22.09.1861	28	Gakowa	Emser, Susanne
> Sohn (Tod)	25.11.1861	28	Gakowa	Stein, Peter
Heirat	27.01.1862	28	Gakowa	Wölfl, Anna Maria
> Sohn (Geburt)	26.03.1863	29	Gakowa	Stein, Georg
> Tochter (Geburt)	03.04.1865	31	Gakowa	Stein, Katharina
> Sohn (Tod)	05.10.1868	35	Gakowa	Stein, Andreas
> Mutter (Tod)	10.08.1872	39		Höger, Anna Maria
> Sohn (Tod)	05.02.1874	40	Gakowa	Stein, Georg
> Sohn (Heirat)	31.05.1881	47	Gakowa	Stein, Josef
> Tochter (Heirat)	08.05.1882	48	Gakowa	Stein, Katharina
Tod	21.07.1909	76	Gakowa	

∞ I. Georg Stein / Susanne Emser

Heirat: 15.11.1853 Gakowa, Bács-Bodrog, Ungarn

57. **Emser, Susanne**

Geburt: 12.02.1836 Gakowa, Bács-Bodrog, Ungarn

Tod: 22.09.1861 Gakowa, Bács-Bodrog, Ungarn

Vorfahren von Ernst Findeis

Lebenslauf:

Ereignis	Datum ▲	 31	Ort/Beschre...	Person
Geburt	12.02.1836	0	Gakowa	
Heirat	15.11.1853	17	Gakowa	Stein, Georg
> Sohn (Geburt)	17.09.1854	18	Gakowa	Stein, Andreas
> Sohn (Geburt)	14.11.1856	20	Gakowa	Stein, Martin
> Sohn (Geburt)	01.03.1859	23	Gakowa	Stein, Josef
> Sohn (Tod)	18.01.1861	24	Gakowa	Stein, Martin
> Sohn (Geburt)	29.06.1861	25	Gakowa	Stein, Peter
Tod	22.09.1861	25	Gakowa	

Kinder:

1. **Stein, Andreas**, * 17.09.1854 Gakowa, Bács-Bodrog, Ungarn, † 05.10.1868 Gakowa, Bács-Bodrog, Ungarn
2. **Stein, Martin**, * 14.11.1856 Gakowa, Bács-Bodrog, Ungarn, † 18.01.1861 Gakowa, Bács-Bodrog, Ungarn
3. **Stein, Josef** <28>, * 01.03.1859 Gakowa, Bács-Bodrog, Ungarn, † 21.11.1945 Gakowa, Bács-Bodrog, Ungarn
4. **Stein, Peter**, * 29.06.1861 Gakowa, Bács-Bodrog, Ungarn, † 25.11.1861 Gakowa, Bács-Bodrog, Ungarn

Familie Johann Tossenberger / Helena Sehn

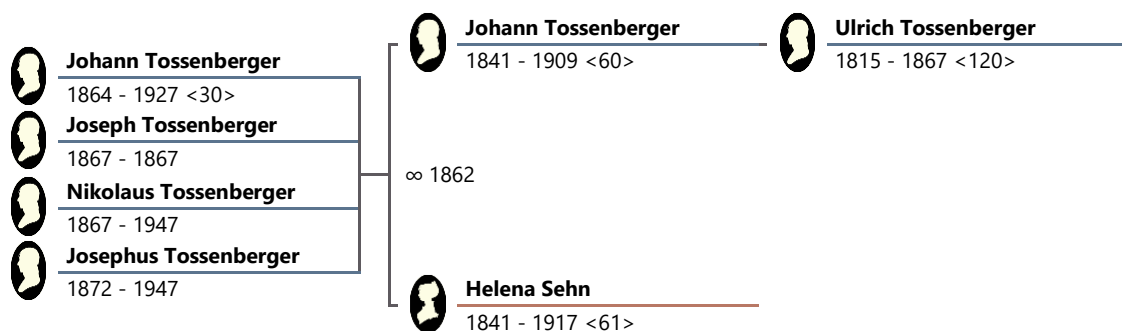

60. Tossenberger, Johann

Geburt: 12.03.1841 Gakowa, Bács-Bodrog, Ungarn

Tod: 18.07.1909 Gakowa, Bács-Bodrog, Ungarn

Vorfahren von Ernst Findeis

Lebenslauf:

Ereignis	Datum ▲	31	Ort/Beschre...	Person
Geburt	12.03.1841	0	Gakowa	
Heirat	25.11.1862	21	Gakowa	Sehn, Helena
> Sohn (Geburt)	21.02.1864	22	Gakowa	Tossenberger, Johann
> Sohn (Geburt)	03.01.1867	25	Gakowa	Tossenberger, Joseph
> Sohn (Geburt)	03.01.1867	25	Gakowa	Tossenberger, Nikolaus
> Sohn (Tod)	25.07.1867	26	Gakowa	Tossenberger, Joseph
> Vater (Tod)	19.08.1867	26	Gakowa	Tossenberger, Ulrich
> Sohn (Geburt)	04.02.1872	30		Tossenberger, Josephus
> Sohn (Heirat)	22.06.1886	45	Gakowa	Tossenberger, Johann
Tod	18.07.1909	68	Gakowa	

∞ Johann Tossenberger / Helena Sehn

Heirat: 25.11.1862 Gakowa, Bács-Bodrog, Ungarn

61. Sehn, Helena

Geburt: 28.02.1841 Gakowa, Bács-Bodrog, Ungarn

Tod: 26.01.1917 Gakowa, Bács-Bodrog, Ungarn

Lebenslauf:

Ereignis	Datum ▲	31	Ort/Beschre...	Person
Geburt	28.02.1841	0	Gakowa	
Heirat	25.11.1862	21	Gakowa	Tossenberger, Johann
> Sohn (Geburt)	21.02.1864	22	Gakowa	Tossenberger, Johann
> Sohn (Geburt)	03.01.1867	25	Gakowa	Tossenberger, Joseph
> Sohn (Geburt)	03.01.1867	25	Gakowa	Tossenberger, Nikolaus
> Sohn (Tod)	25.07.1867	26	Gakowa	Tossenberger, Joseph
> Sohn (Geburt)	04.02.1872	30		Tossenberger, Josephus
> Sohn (Heirat)	22.06.1886	45	Gakowa	Tossenberger, Johann
> Partner (Tod)	18.07.1909	68	Gakowa	Tossenberger, Johann
Tod	26.01.1917	75	Gakowa	

Kinder:

1. **Tossenberger, Johann** <30>, * 21.02.1864 Gakowa, Bács-Bodrog, Ungarn, + 30.06.1927 Gakowa, Bács-Bodrog, Ungarn
2. **Tossenberger, Joseph**, * 03.01.1867 Gakowa, Bács-Bodrog, Ungarn, + 25.07.1867 Gakowa, Bács-Bodrog, Ungarn

3. **Tossenberger, Nikolaus**, * 03.01.1867 Gakowa, Bács-Bodrog, Ungarn, + 22.01.1947 Gakowa, Bács-Bodrog, Ungarn
4. **Tossenberger, Josephus**, * 04.02.1872, + 22.01.1947

6. Ahnenreihe (4x Urgroßelter-Generation)

Familie Andreas Findeis / Anna Tossenberger

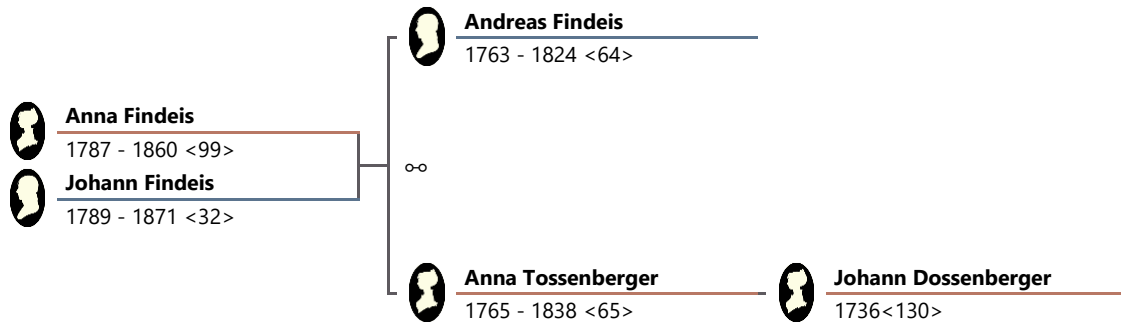

64. **Findeis, Andreas**

Geburt: 1763

Tod: vor 1824

Lebensereignisse (wegen Unklarheiten weggelassen)

Tochter Anna Maria nicht sicher

Eine weitere Tochter wird angegeben: Magdalena * 25.07.1789

∞ Andreas Findeis / Anna Tossenberger

65. **Tossenberger, Anna Maria**

∞ I. 15.11.1785 Vaskút, Bács-Kiskun, Ungarn Simon Morath

Geburt: 16.01.1765 Nemesnádudvar, Bács-Kiskun, Ungarn

Tod: 30.11.1838 Vaskút, Bács-Kiskun, Ungarn

Kinder:

1. **Findeis, Anna Maria** <99>, * 20.12.1787, + 15.02.1860 Gakowa, Bács-Bodrog, Ungarn
2. **Findeis, Johann** <32>, * 1789 Gakowa, Bács-Bodrog, Ungarn, + 21.09.1871 Gakowa, Bács-Bodrog, Ungarn

Familie Georg Melcher / Liebling Katharina

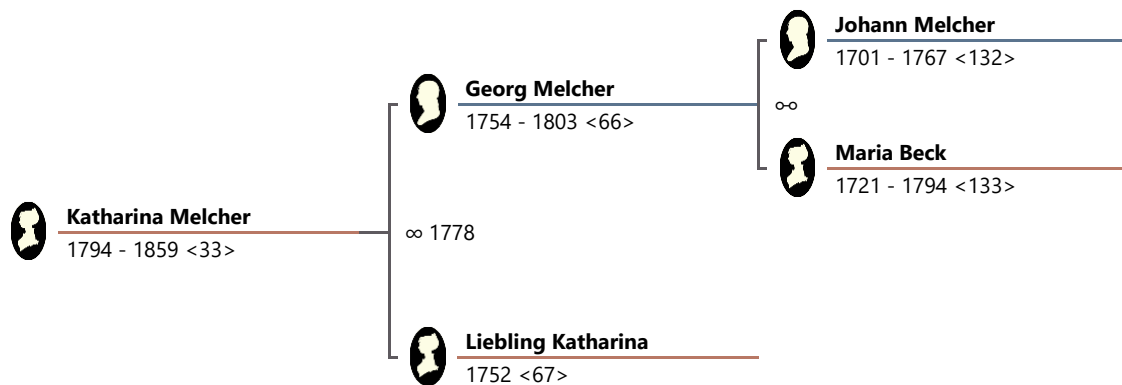

66. **Melcher, Georg**

Geburt: 07.04.1754 Nemesnádudvar, Bács-Kiskun, Ungarn

Tod: 03.04.1803 Gakowa, Bács-Bodrog, Ungarn

Lebenslauf:

Ereignis	Datum ▲	31	Ort/Beschre...	Person
Geburt	07.04.1754	0	Nemesnádu...	
> Vater (Tod)	24.05.1767	13	Nemesnádu...	Melcher, Johann Leopold
Heirat	17.11.1778	24	Nádudvar	Katharina, Liebling
> Tochter (Geburt)	um 1794	40	Gakowa	Melcher, Katharina
> Mutter (Tod)	23.04.1794	40	Nádudvar	Beck, Maria Ursula
Tod	03.04.1803	48	Gakowa	

∞ Georg Melcher / Liebling Katharina

Heirat: 17.11.1778 Nádudvar, Hajdú-Bihar, Ungarn

67. **Katharina, Liebling**, † Gakowa, Bács-Bodrog, Ungarn

Geburt: 1752

Lebenslauf:

Ereignis	Datum ▲	31	Ort/Beschre...	Person
Geburt	1752	0		
Heirat	17.11.1778	26	Nádudvar	Melcher, Georg
> Tochter (Geburt)	um 1794	42	Gakowa	Melcher, Katharina

Kind:

1. **Melcher, Katharina** <33>, * um 1794 Gakowa, Bács-Bodrog, Ungarn,
† 10.09.1859 Gakowa, Bács-Bodrog, Ungarn

Familie Josef Dzsida / Margarethe Bergmann

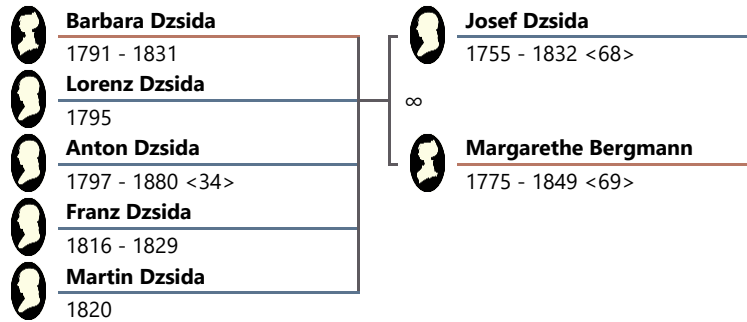

68. Dzsida, Josef

Geburt: um 1755 Nádudvar, Hajdú-Bihar, Ungarn

Tod: 11.02.1832 Gakowa, Bács-Bodrog, Ungarn

Lebenslauf:

Ereignis	Datum ▲	31	Ort/Beschre...	Person
Geburt	um 1755	0	Nádudvar	
> Tochter (Geburt)	29.04.1791	36	Gakowa	Dzsida, Barbara
> Sohn (Geburt)	03.02.1795	40		Dzsida, Lorenz
> Sohn (Geburt)	um 1797	42	Gakowa	Dzsida, Anton
> Tochter (Heirat)	14.11.1809	54	Gakowa	Dzsida, Barbara
> Sohn (Geburt)	um 1816	61		Dzsida, Franz
> Sohn (Geburt)	um 1820	65		Dzsida, Martin
> Sohn (Tod)	21.04.1829	74		Dzsida, Franz
> Tochter (Tod)	29.05.1831	76	Gakowa	Dzsida, Barbara
Tod	11.02.1832	77	Gakowa	

∞ Josef Dzsida / Margarethe Bergmann, ∞ Gakowa, Bács-Bodrog, Ungarn

69. **Bergmann, Margarethe**

Geburt: um 1775 Gakowa, Bács-Bodrog, Ungarn

Tod: 06.11.1849 Gakowa, Bács-Bodrog, Ungarn

Lebenslauf:

Ereignis	Datum ▲	31	Ort/Beschre...	Person
Geburt	um 1775	0	Gakowa	
> Tochter (Geburt)	29.04.1791	16	Gakowa	Dzsida, Barbara
> Sohn (Geburt)	03.02.1795	20		Dzsida, Lorenz
> Sohn (Geburt)	um 1797	22	Gakowa	Dzsida, Anton
> Tochter (Heirat)	14.11.1809	34	Gakowa	Dzsida, Barbara
> Sohn (Geburt)	um 1816	41		Dzsida, Franz
> Sohn (Geburt)	um 1820	45		Dzsida, Martin
> Sohn (Tod)	21.04.1829	54		Dzsida, Franz
> Tochter (Tod)	29.05.1831	56	Gakowa	Dzsida, Barbara
> Partner (Tod)	11.02.1832	57	Gakowa	Dzsida, Josef
> Sohn (Heirat)	04.04.1837	62	Gakowa	Dzsida, Anton
Tod	06.11.1849	74	Gakowa	

Kinder:

1. **Dzsida, Barbara**, * 29.04.1791 Gakowa, Bács-Bodrog, Ungarn,
† 29.05.1831 Gakowa, Bács-Bodrog, Ungarn
2. **Dzsida, Lorenz**, * 03.02.1795

3. **Dzsida, Anton** <34>, * um 1797 Gakowa, Bács-Bodrog, Ungarn, + 13.05.1880 Gakowa, Bács-Bodrog, Ungarn
4. **Dzsida, Franz**, * um 1816, + 21.04.1829
5. **Dzsida, Martin**, * um 1820

Familie Franz Brandt



70. Brandt, Franz

Geburt: 1756 Bartenstein, Jagstkreis, Baden-Württemberg, Deutschland

Lebenslauf:

Ereignis	Datum ▲	<small>alt</small> 31	Ort/Beschre...	Person
Geburt	1756	0	Bartenstein	
> Tochter (Geburt)	1800	44		Brandt, Katharina

Kind:

1. **Brandt, Katharina** <35>, * 1800, + 05.10.1836

Familie Lorenz Bergmann / Rosina Weber

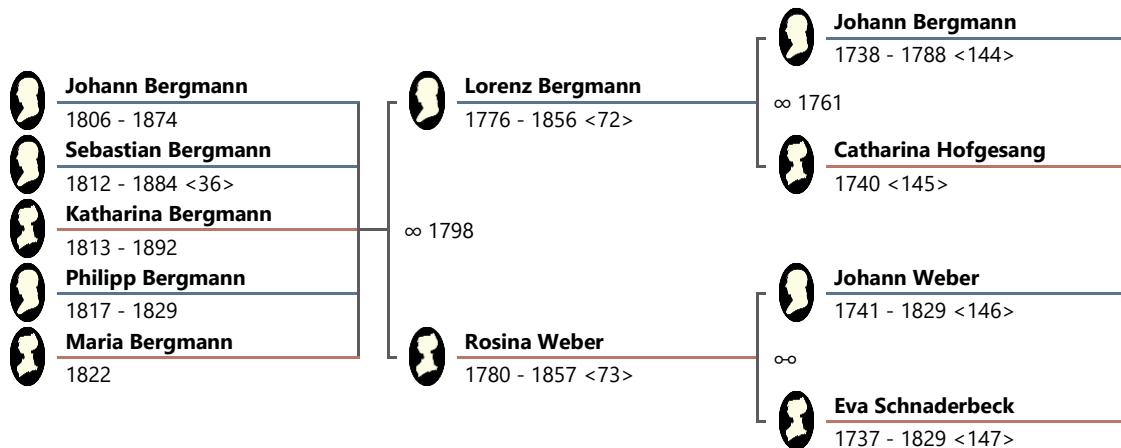

72. Bergmann, Lorenz

Geburt: 11.12.1776 Gakowa, Bács-Bodrog, Ungarn

Tod: 19.01.1856 Gakowa, Bács-Bodrog, Ungarn

Lebenslauf:

Ereignis	Datum ▲	 31	Ort/Beschre...	Person
Geburt	11.12.1776	0	Gakowa	
> Vater (Tod)	21.11.1788	11	Gakowa	Bergmann, Johann
Heirat	21.11.1798	21	Gakowa	Weber, Rosina
> Sohn (Geburt)	um 1806	30	Bajmok	Bergmann, Johann
> Sohn (Geburt)	19.11.1812	35	Gakowa	Bergmann, Sebastian
> Tochter (Geburt)	um 1813	37	Gakowa	Bergmann, Katharina
> Sohn (Geburt)	um 1817	41	Gakowa	Bergmann, Philipp
> Tochter (Geburt)	um 1822	46	Bajmok	Bergmann, Maria Anna
> Sohn (Heirat)	18.11.1828	51	Gakowa	Bergmann, Johann
> Sohn (Tod)	18.02.1829	52	Gakowa	Bergmann, Philipp
> Tochter (Heirat)	24.11.1835	58	Gakowa	Bergmann, Katharina
> Sohn (Heirat)	23.01.1837	60	Gakowa	Bergmann, Sebastian
Tod	19.01.1856	79	Gakowa	

∞ Lorenz Bergmann / Rosina Weber

Heirat: 21.11.1798 Gakowa, Bács-Bodrog, Ungarn

73. Weber, Rosina

Geburt: 04.08.1780 Gakowa, Bács-Bodrog, Ungarn

Tod: 01.05.1857 Gakowa, Bács-Bodrog, Ungarn

Vorfahren von Ernst Findeis

Lebenslauf:

Ereignis	Datum ▲	 31	Ort/Beschre...	Person
Geburt	04.08.1780	0	Gakowa	
Heirat	21.11.1798	18	Gakowa	Bergmann, Lorenz
> Sohn (Geburt)	um 1806	26	Bajmok	Bergmann, Johann
> Sohn (Geburt)	19.11.1812	32	Gakowa	Bergmann, Sebastian
> Tochter (Geburt)	um 1813	33	Gakowa	Bergmann, Katharina
> Sohn (Geburt)	um 1817	37	Gakowa	Bergmann, Philipp
> Tochter (Geburt)	um 1822	42	Bajmok	Bergmann, Maria Anna
> Sohn (Heirat)	18.11.1828	48	Gakowa	Bergmann, Johann
> Sohn (Tod)	18.02.1829	48	Gakowa	Bergmann, Philipp
> Vater (Tod)	02.07.1829	48	Gakowa	Weber, Johann
> Mutter (Tod)	04.08.1829	49	Gakowa	Schnaderbeck, Eva Kathari...
> Tochter (Heirat)	24.11.1835	55	Gakowa	Bergmann, Katharina
> Sohn (Heirat)	23.01.1837	56	Gakowa	Bergmann, Sebastian
> Partner (Tod)	19.01.1856	75	Gakowa	Bergmann, Lorenz
Tod	01.05.1857	76	Gakowa	

Kinder:

1. **Bergmann, Johann**, * um 1806 Bajmok, Bács-Bodrog, Ungarn, † 03.01.1874 Kruschiwl, Bács-Bodrog, Ungarn
2. **Bergmann, Sebastian** <36>, * 19.11.1812 Gakowa, Bács-Bodrog, Ungarn, † 21.07.1884 Gakowa, Bács-Bodrog, Ungarn
3. **Bergmann, Katharina**, * um 1813 Gakowa, Bács-Bodrog, Ungarn, † 13.05.1892 Bajmok, Bács-Bodrog, Ungarn
4. **Bergmann, Philipp**, * um 1817 Gakowa, Bács-Bodrog, Ungarn, † 18.02.1829 Gakowa, Bács-Bodrog, Ungarn
5. **Bergmann, Maria Anna**, * um 1822 Bajmok, Bács-Bodrog, Ungarn

Familie Johann Brandecker / Anna Sehn

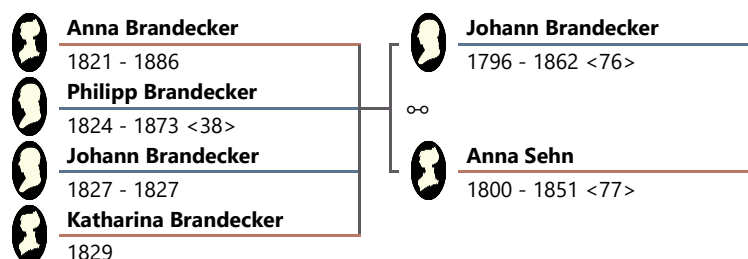

76. **Brandecker, Johann**

Geburt: um 1796 Gakowa, Bács-Bodrog, Ungarn

Tod: 01.04.1862 Gakowa, Bács-Bodrog, Ungarn

Lebenslauf:

Ereignis	Datum ▲	 31	Ort/Beschre...	Person
Geburt	um 1796	0	Gakowa	
> Tochter (Geburt)	um 1821	25	Gakowa	Brandecker, Anna Maria
> Sohn (Geburt)	um 1824	28	Gakowa	Brandecker, Philipp
> Sohn (Geburt)	08.09.1827	31		Brandecker, Johann
> Sohn (Tod)	08.09.1827	31		Brandecker, Johann
> Tochter (Geburt)	28.01.1829	33	Gakowa	Brandecker, Katharina
> Tochter (Heirat)	17.11.1840	44	Gakowa	Brandecker, Anna Maria
> Sohn (Heirat)	18.11.1845	49	Gakowa	Brandecker, Philipp
> Tochter (Heirat)	16.11.1847	51	Gakowa	Brandecker, Katharina
> Partner (Tod)	27.01.1851	55		Sehn, Anna Maria
Tod	01.04.1862	66	Gakowa	

∞ Johann Brandecker / Anna Sehn

77. **Sehn, Anna Maria**

Geburt: um 1800

Tod: 27.01.1851

Lebenslauf:

Ereignis	Datum ▲	 31	Ort/Beschre...	Person
Geburt	um 1800	0		
> Tochter (Geburt)	um 1821	21	Gakowa	Brandecker, Anna Maria
> Sohn (Geburt)	um 1824	24	Gakowa	Brandecker, Philipp
> Sohn (Geburt)	08.09.1827	27		Brandecker, Johann
> Sohn (Tod)	08.09.1827	27		Brandecker, Johann
> Tochter (Geburt)	28.01.1829	29	Gakowa	Brandecker, Katharina
> Tochter (Heirat)	17.11.1840	40	Gakowa	Brandecker, Anna Maria
> Sohn (Heirat)	18.11.1845	45	Gakowa	Brandecker, Philipp
> Tochter (Heirat)	16.11.1847	47	Gakowa	Brandecker, Katharina
Tod	27.01.1851	51		

Kinder:

1. **Brandecker, Anna Maria**, * um 1821 Gakowa, Bács-Bodrog, Ungarn, † 09.03.1886 Gakowa, Bács-Bodrog, Ungarn
2. **Brandecker, Philipp** <38>, * um 1824 Gakowa, Bács-Bodrog, Ungarn, † 20.05.1873 Gakowa, Bács-Bodrog, Ungarn
3. **Brandecker, Johann**, * 08.09.1827, † 08.09.1827
4. **Brandecker, Katharina**, * 28.01.1829 Gakowa, Bács-Bodrog, Ungarn, † Gakowa, Bács-Bodrog, Ungarn

Familie Johann Jung / Katharina Höger

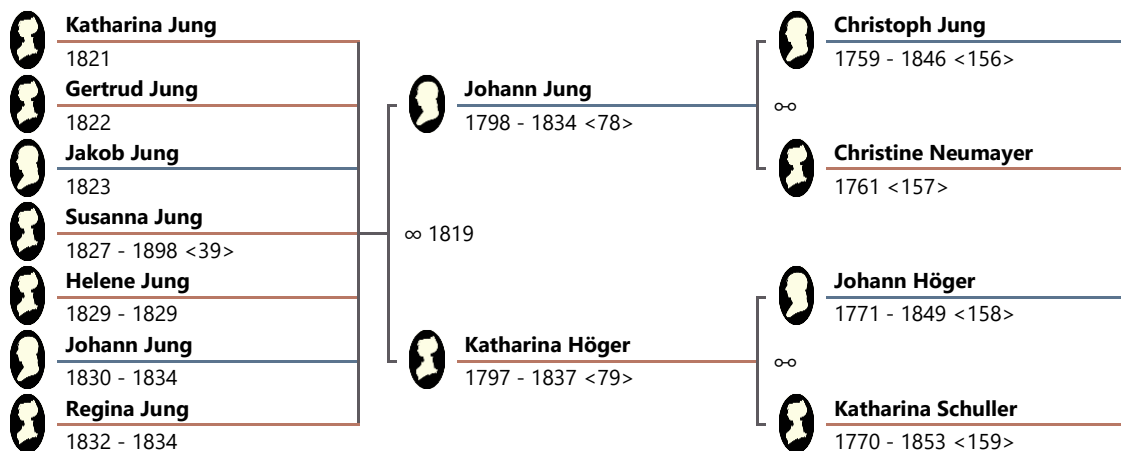

78. Jung, Johann

Geburt: um 09.05.1798 Gakowa, Bács-Bodrog, Ungarn

Tod: 26.08.1834 Gakowa, Bács-Bodrog, Ungarn

Vorfahren von Ernst Findeis

Lebenslauf:

Ereignis	Datum ▲	 31	Ort/Beschre...	Person
Geburt	um 09.05.1798	0	Gakowa	
Heirat	16.11.1819	21	Gakowa	Höger, Katharina
> Tochter (Geburt)	25.10.1821	23	Gakowa	Jung, Katharina
> Tochter (Geburt)	um 1822	24	Gakowa	Jung, Gertrud
> Sohn (Geburt)	um 1823	25	Gakowa	Jung, Jakob
> Tochter (Geburt)	15.05.1827	29	Gakowa	Jung, Susanna
> Tochter (Geburt)	06.08.1829	31		Jung, Helene
> Tochter (Tod)	12.08.1829	31		Jung, Helene
> Sohn (Geburt)	23.08.1830	32	Gakowa	Jung, Johann
> Tochter (Geburt)	31.12.1832	34	Gakowa	Jung, Regina
> Tochter (Tod)	15.03.1834	35	Gakowa	Jung, Regina
> Sohn (Tod)	08.04.1834	35	Gakowa	Jung, Johann
Tod	26.08.1834	36	Gakowa	

∞ Johann Jung / Katharina Höger

Heirat: 16.11.1819 Gakowa, Bács-Bodrog, Ungarn

79. Höger, Katharina

Geburt: 25.12.1797 Gakowa, Bács-Bodrog, Ungarn

Tod: 03.01.1837 Gakowa, Bács-Bodrog, Ungarn

Lebenslauf:

Ereignis	Datum ▲	 31	Ort/Beschre...	Person
Geburt	25.12.1797	0	Gakowa	
Heirat	16.11.1819	21	Gakowa	Jung, Johann
> Tochter (Geburt)	25.10.1821	23	Gakowa	Jung, Katharina
> Tochter (Geburt)	um 1822	25	Gakowa	Jung, Gertrud
> Sohn (Geburt)	um 1823	26	Gakowa	Jung, Jakob
> Tochter (Geburt)	15.05.1827	29	Gakowa	Jung, Susanna
> Tochter (Geburt)	06.08.1829	31		Jung, Helene
> Tochter (Tod)	12.08.1829	31		Jung, Helene
> Sohn (Geburt)	23.08.1830	32	Gakowa	Jung, Johann
> Tochter (Geburt)	31.12.1832	35	Gakowa	Jung, Regina
> Tochter (Tod)	15.03.1834	36	Gakowa	Jung, Regina
> Sohn (Tod)	08.04.1834	36	Gakowa	Jung, Johann
> Partner (Tod)	26.08.1834	36	Gakowa	Jung, Johann
Tod	03.01.1837	39	Gakowa	

Kinder:

1. **Jung, Katharina**, * 25.10.1821 Gakowa, Bács-Bodrog, Ungarn
2. **Jung, Gertrud**, * um 1822 Gakowa, Bács-Bodrog, Ungarn
3. **Jung, Jakob**, * um 1823 Gakowa, Bács-Bodrog, Ungarn
4. **Jung, Susanna** <39>, * 15.05.1827 Gakowa, Bács-Bodrog, Ungarn, † 09.07.1898 Gakowa, Bács-Bodrog, Ungarn
5. **Jung, Helene**, * 06.08.1829, † 12.08.1829
6. **Jung, Johann**, * 23.08.1830 Gakowa, Bács-Bodrog, Ungarn, † 08.04.1834 Gakowa, Bács-Bodrog, Ungarn
7. **Jung, Regina**, * 31.12.1832 Gakowa, Bács-Bodrog, Ungarn, † 15.03.1834 Gakowa, Bács-Bodrog, Ungarn

Familie Franz Emser / Katharina Mayer

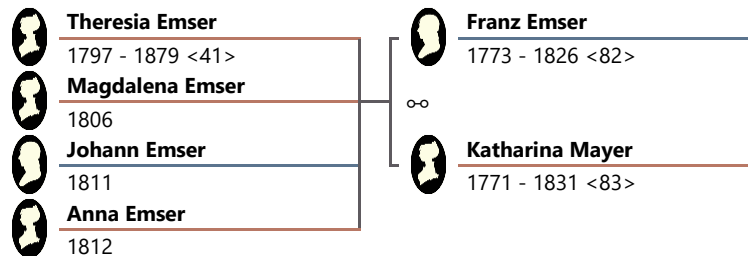

82. Emser, Franz

Geburt: um 1773

Tod: 18.03.1826 Gakowa, Bács-Bodrog, Ungarn

Lebenslauf:

Ereignis	Datum ▲	31	Ort/Beschre...	Person
Geburt	um 1773	0		
> Tochter (Geburt)	um 1797	24	Gakowa	Emser, Theresia
> Tochter (Geburt)	um 1806	33		Emser, Magdalena
> Sohn (Geburt)	um 1811	38		Emser, Johann
> Tochter (Geburt)	um 1812	39		Emser, Anna
Tod	18.03.1826	53	Gakowa	

∞ Franz Emser / Katharina Mayer

83. Mayer, Katharina

Geburt: um 1771 Gakowa, Bács-Bodrog, Ungarn

Tod: 11.10.1831 Gakowa, Bács-Bodrog, Ungarn

Vorfahren von Ernst Findeis

Lebenslauf:

Ereignis	Datum ▲	31	Ort/Beschre...	Person
Geburt	um 1771	0	Gakowa	
> Tochter (Geburt)	um 1797	26	Gakowa	Emser, Theresia
> Tochter (Geburt)	um 1806	35		Emser, Magdalena
> Sohn (Geburt)	um 1811	40		Emser, Johann
> Tochter (Geburt)	um 1812	41		Emser, Anna
> Partner (Tod)	18.03.1826	55	Gakowa	Emser, Franz
Tod	11.10.1831	60	Gakowa	

Kinder:

1. **Emser, Theresia** <41>, * um 1797 Gakowa, Bács-Bodrog, Ungarn, + 28.11.1879 Gakowa, Bács-Bodrog, Ungarn
2. **Emser, Magdalena**, * um 1806
3. **Emser, Johann**, * um 1811
4. **Emser, Anna**, * um 1812

Familie Andreas Stiegler



Thomas Stiegler

1802 - 1879 <44>



Andreas Stiegler

1765 - 1852 <88>

88. **Stiegler, Andreas**

∞ I. Rosina Brandt

Geburt: um 1765

Tod: 04.04.1852 Gakowa, Bács-Bodrog, Ungarn

Lebenslauf:

Ereignis	Datum ▲	31	Ort/Beschre...	Person
Geburt	um 1765	0		
> Sohn (Geburt)	um 1802	37	Gakowa	Stiegler, Thomas
> Partner (Tod)	15.09.1830	65		Brandt, Rosina
> Sohn (Heirat)	15.05.1832	67	Gakowa	Stiegler, Thomas
Tod	04.04.1852	87	Gakowa	

Kind:

1. **Stiegler, Thomas** <44>, * um 1802 Gakowa, Bács-Bodrog, Ungarn, + 20.08.1879 Gakowa, Bács-Bodrog, Ungarn

Familie Johann Schild / Katharina Schlosser

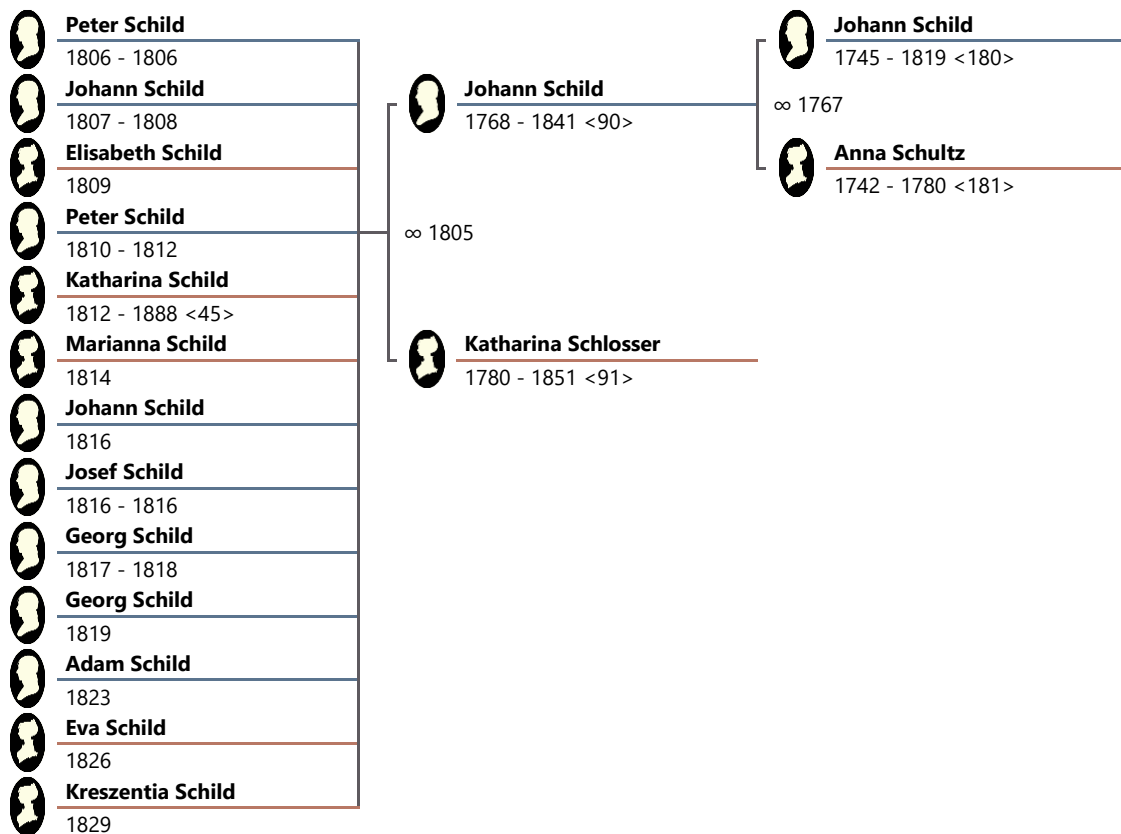

90. Schild, Johann

∞ I. 08.01.1788 Weprowatz, Bács-Bodrog, Ungarn Katharina Oberhauser

∞ II. 10.10.1797 Weprowatz, Bács-Bodrog, Ungarn Anna Zimmermann

Geburt: 29.10.1768 Mittelbexbach, Bexbach, Saarpfalz-Kreis, Saarland, Deutschland

Tod: 23.11.1841 Kunbaja, Bács-Kiskun, Ungarn

Vorfahren von Ernst Findeis

Lebenslauf:

Ereignis	Datum ▲	 31	Ort/Beschre...	Person
Geburt	29.10.1768	0	Mittelbexba...	
> Mutter (Tod)	09.05.1780	11	Mittelbexba...	Schultz, Anna Margaretha
Heirat	08.01.1788	19	Weprowatz	Oberhauser, Katharina
> Sohn (Geburt)	20.08.1790	21	Weprowatz	Schild, Johann Jakob
> Tochter (Geburt)	09.12.1792	24	Weprowatz	Schild, Anna Katharina
> Tochter (Tod)	23.12.1794	26	Batschenti...	Schild, Anna Katharina
> Sohn (Geburt)	10.02.1795	26	Batschenti...	Schild, Josef
> Partner (Tod)	07.10.1797	28		Oberhauser, Katharina
Heirat	10.10.1797	28	Weprowatz	Zimmermann, Anna Maria
> Sohn (Geburt)	08.07.1798	29	Weprowatz	Schild, Nikolaus
> Sohn (Geburt)	12.08.1799	30	Weprowatz	Schild, Nikolaus
> Tochter (Geburt)	09.01.1802	33	Weprowatz	Schild, Christina
> Sohn (Geburt)	27.10.1803	34	Weprowatz	Schild, Andreas
> Tochter (Tod)	27.08.1804	35	Weprowatz	Schild, Christina
> Partner (Tod)	19.02.1805	36		Zimmermann, Anna Maria
Heirat	14.05.1805	36	Weprowatz	Schlosser, Katharina
> Sohn (Geburt)	12.05.1806	37	Weprowatz	Schild, Peter
> Sohn (Tod)	12.05.1806	37	Weprowatz	Schild, Peter
> Sohn (Geburt)	27.08.1807	38	Weprowatz	Schild, Johann
> Sohn (Tod)	10.10.1808	39	Weprowatz	Schild, Johann
> Tochter (Geburt)	11.03.1809	40	Weprowatz	Schild, Elisabeth
> Sohn (Geburt)	10.10.1810	41	Weprowatz	Schild, Peter
> Sohn (Tod)	22.11.1811	43	Weprowatz	Schild, Andreas
> Sohn (Tod)	24.02.1812	43	Weprowatz	Schild, Peter
> Tochter (Geburt)	19.05.1812	43	Weprowatz	Schild, Katharina

Vorfahren von Ernst Findeis

> Tochter (Geburt)	26.05.1814	45	Weprowatz	Schild, Marianna
> Sohn (Geburt)	22.04.1816	47	Weprowatz	Schild, Johann
> Sohn (Geburt)	22.04.1816	47	Weprowatz	Schild, Josef
> Sohn (Tod)	27.04.1816	47	Weprowatz	Schild, Josef
> Sohn (Geburt)	18.05.1817	48	Weprowatz	Schild, Georg
> Sohn (Tod)	11.04.1818	49	Weprowatz	Schild, Georg
> Vater (Tod)	11.02.1819	50	Batschenti...	Schild, Johann Georg
> Sohn (Geburt)	03.05.1819	50	Weprowatz	Schild, Georg
> Sohn (Geburt)	24.11.1823	55	Kunbaja	Schild, Adam
> Tochter (Geburt)	11.01.1826	57	Kunbaja	Schild, Eva
> Tochter (Geburt)	28.01.1829	60	Kunbaja	Schild, Kreszentia
> Tochter (Heirat)	15.05.1832	63	Gakowa	Schild, Katharina
Tod	23.11.1841	73	Kunbaja	

∞ Johann Schild / Katharina Schlosser

III.

Heirat: 14.05.1805 Weprowatz, Bács-Bodrog, Ungarn

91. **Schlosser, Katharina**, Schlösser

Geburt: um 1780

Tod: 22.12.1851

Vorfahren von Ernst Findeis

Lebenslauf:

Ereignis	Datum ▲	31	Ort/Beschre...	Person
Geburt	um 1780	0		
Heirat	14.05.1805	25	Weprowatz	Schild, Johann
> Sohn (Geburt)	12.05.1806	26	Weprowatz	Schild, Peter
> Sohn (Tod)	12.05.1806	26	Weprowatz	Schild, Peter
> Sohn (Geburt)	27.08.1807	27	Weprowatz	Schild, Johann
> Sohn (Tod)	10.10.1808	28	Weprowatz	Schild, Johann
> Tochter (Geburt)	11.03.1809	29	Weprowatz	Schild, Elisabeth
> Sohn (Geburt)	10.10.1810	30	Weprowatz	Schild, Peter
> Sohn (Tod)	<u>24.02.1812</u>	<u>32</u>	<u>Weprowatz</u>	<u>Schild, Peter</u>
> Tochter (Geburt)	19.05.1812	32	Weprowatz	Schild, Katharina
> Tochter (Geburt)	26.05.1814	34	Weprowatz	Schild, Marianna
> Sohn (Geburt)	22.04.1816	36	Weprowatz	Schild, Johann
> Sohn (Geburt)	22.04.1816	36	Weprowatz	Schild, Josef
> Sohn (Tod)	27.04.1816	36	Weprowatz	Schild, Josef
> Sohn (Geburt)	18.05.1817	37	Weprowatz	Schild, Georg
> Sohn (Tod)	11.04.1818	38	Weprowatz	Schild, Georg
> Sohn (Geburt)	03.05.1819	39	Weprowatz	Schild, Georg
> Sohn (Geburt)	24.11.1823	43	Kunbaja	Schild, Adam
> Tochter (Geburt)	11.01.1826	46	Kunbaja	Schild, Eva
> Tochter (Geburt)	28.01.1829	49	Kunbaja	Schild, Kreszentia
> Tochter (Heirat)	15.05.1832	52	Gakowa	Schild, Katharina
> Partner (Tod)	23.11.1841	61	Kunbaja	Schild, Johann
Tod	22.12.1851	71		

Kinder:

1. **Schild, Peter**, * 12.05.1806 Weprowatz, Bács-Bodrog, Ungarn, † 12.05.1806 Weprowatz, Bács-Bodrog, Ungarn
2. **Schild, Johann**, * 27.08.1807 Weprowatz, Bács-Bodrog, Ungarn, † 10.10.1808 Weprowatz, Bács-Bodrog, Ungarn
3. **Schild, Elisabeth**, * 11.03.1809 Weprowatz, Bács-Bodrog, Ungarn
4. **Schild, Peter**, * 10.10.1810 Weprowatz, Bács-Bodrog, Ungarn, † 24.02.1812 Weprowatz, Bács-Bodrog, Ungarn
5. **Schild, Katharina** <45>, * 19.05.1812 Weprowatz, Bács-Bodrog, Ungarn, † 06.06.1888 Gakowa, Bács-Bodrog, Ungarn
6. **Schild, Marianna**, * 26.05.1814 Weprowatz, Bács-Bodrog, Ungarn
7. **Schild, Johann**, * 22.04.1816 Weprowatz, Bács-Bodrog, Ungarn

8. **Schild, Josef**, * 22.04.1816 Weprowatz, Bács-Bodrog, Ungarn, † 27.04.1816 Weprowatz, Bács-Bodrog, Ungarn
9. **Schild, Georg**, * 18.05.1817 Weprowatz, Bács-Bodrog, Ungarn, † 11.04.1818 Weprowatz, Bács-Bodrog, Ungarn
10. **Schild, Georg**, * 03.05.1819 Weprowatz, Bács-Bodrog, Ungarn
11. **Schild, Adam**, * 24.11.1823 Kunbaja, Bács-Kiskun, Ungarn
12. **Schild, Eva**, * 11.01.1826 Kunbaja, Bács-Kiskun, Ungarn
13. **Schild, Kreszentia**, * 28.01.1829 Kunbaja, Bács-Kiskun, Ungarn

Familie Georg Wölfl / Maria Helmling

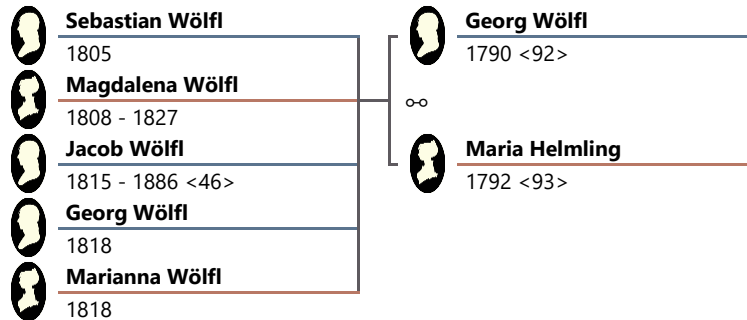

92. Wölfl, Georg

Geburt: um 1790

Lebensereignisse:

Ereignis	Datum ▲	31	Ort/Beschre...	Person
Geburt	um 1790	0		
> Sohn (Geburt)	um 1805	15		Wölfl, Sebastian
> Tochter (Geburt)	um 1808	18		Wölfl, Magdalena
> Sohn (Geburt)	um 1815	25	Gakowa	Wölfl, Jacob
> Sohn (Geburt)	um 1818	28		Wölfl, Georg
> Tochter (Geburt)	um 1818	28		Wölfl, Marianna

∞ Georg Wölfl / Maria Helmling

93. Helmling, Maria

Geburt: um 1792

Vorfahren von Ernst Findeis

Lebenslauf:

Ereignis	Datum ▲	31	Ort/Beschre...	Person
Geburt	um 1792	0		
> Sohn (Geburt)	um 1805	13		Wölfl, Sebastian
> Tochter (Geburt)	um 1808	16		Wölfl, Magdalena
> Sohn (Geburt)	um 1815	23	Gakowa	Wölfl, Jacob
> Sohn (Geburt)	um 1818	26		Wölfl, Georg
> Tochter (Geburt)	um 1818	26		Wölfl, Marianna

Kinder:

1. **Wölfl, Sebastian**, * um 1805
2. **Wölfl, Magdalena**, * um 1808, † 20.02.1827
3. **Wölfl, Jacob** <46>, * um 1815 Gakowa, Bács-Bodrog, Ungarn, † 02.02.1886
Gakowa, Bács-Bodrog, Ungarn
4. **Wölfl, Georg**, * um 1818
5. **Wölfl, Marianna**, * um 1818

Familie Martin Rettig / Anna Gockl

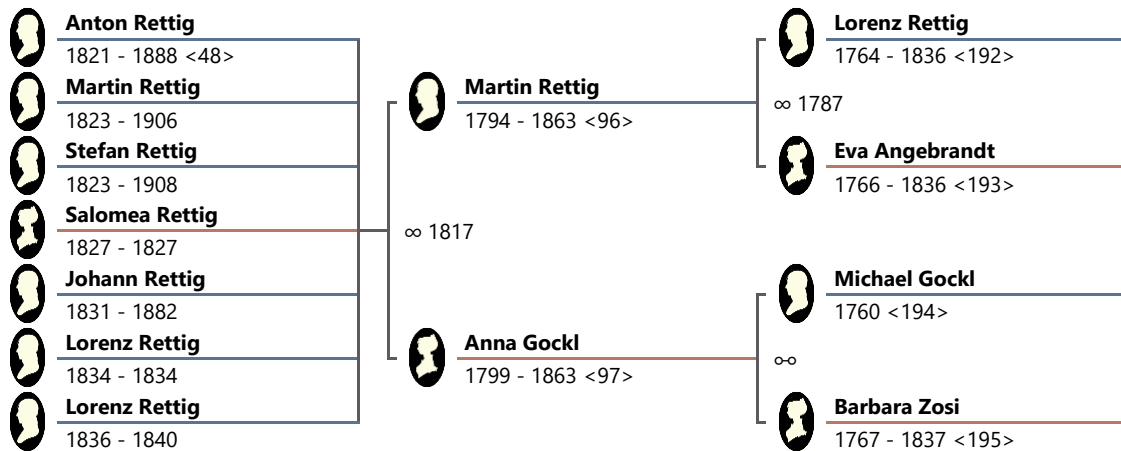

96. Rettig, Martin

Geburt: 09.10.1794 Gakowa, Bács-Bodrog, Ungarn

Tod: 10.12.1863 Gakowa, Bács-Bodrog, Ungarn

Vorfahren von Ernst Findeis

Lebenslauf:

Ereignis	Datum ▲	 31	Ort/Beschre...	Person
Geburt	09.10.1794	0	Gakowa	
Heirat	09.10.1817	23	Gakowa	Gockl, Anna Maria
> Sohn (Geburt)	um 05.03.1821	26	Gakowa	Rettig, Anton
> Sohn (Geburt)	um 1823	29		Rettig, Martin
> Sohn (Geburt)	<u>21.08.1823</u>	<u>28</u>	<u>Gakowa</u>	<u>Rettig, Stefan</u>
> Tochter (Geburt)	16.08.1827	32	Gakowa	Rettig, Salomea
> Tochter (Tod)	06.12.1827	33	Gakowa	Rettig, Salomea
> Sohn (Geburt)	26.08.1831	36	Gakowa	Rettig, Johann
> Sohn (Geburt)	02.05.1834	39	Gakowa	Rettig, Lorenz
> Sohn (Tod)	08.05.1834	39	Gakowa	Rettig, Lorenz
> Mutter (Tod)	1836	42	Gakowa	Angebrandt, Eva
> Vater (Tod)	13.06.1836	41	Gakowa	Rettig, Lorenz
> Sohn (Geburt)	13.09.1836	41	Gakowa	Rettig, Lorenz
> Sohn (Tod)	04.05.1840	45	Gakowa	Rettig, Lorenz
> Sohn (Heirat)	19.03.1843	48	Almaş	Rettig, Martin
> Sohn (Heirat)	19.11.1844	50	Gakowa	Rettig, Anton
> Sohn (Heirat)	19.11.1844	50	Gakowa	Rettig, Stefan
> Sohn (Heirat)	19.11.1850	56	Gakowa	Rettig, Johann
> Partner (Tod)	18.02.1863	68	Gakowa	Gockl, Anna Maria
Tod	10.12.1863	69	Gakowa	

∞ Martin Rettig / Anna Gockl

Heirat: 09.10.1817 Gakowa, Bács-Bodrog, Ungarn

97. **Gockl, Anna Maria**

Geburt: um 28.05.1799 Gakowa, Bács-Bodrog, Ungarn

Tod: 18.02.1863 Gakowa, Bács-Bodrog, Ungarn

Vorfahren von Ernst Findeis

Lebenslauf:

Ereignis	Datum ▲	 31	Ort/Beschre...	Person
Geburt	um 28.05.1799	0	Gakowa	
Heirat	09.10.1817	18	Gakowa	Rettig, Martin
> Sohn (Geburt)	um 05.03.1821	21	Gakowa	Rettig, Anton
> <u>Sohn (Geburt)</u>	<u>um 1823</u>	<u>24</u>		<u>Rettig, Martin</u>
> Sohn (Geburt)	21.08.1823	24	Gakowa	Rettig, Stefan
> Tochter (Geburt)	16.08.1827	28	Gakowa	Rettig, Salomea
> Tochter (Tod)	06.12.1827	28	Gakowa	Rettig, Salomea
> Sohn (Geburt)	26.08.1831	32	Gakowa	Rettig, Johann
> Sohn (Geburt)	02.05.1834	34	Gakowa	Rettig, Lorenz
> Sohn (Tod)	08.05.1834	34	Gakowa	Rettig, Lorenz
> Sohn (Geburt)	13.09.1836	37	Gakowa	Rettig, Lorenz
> Mutter (Tod)	04.07.1837	38	Gakowa	Zosi, Barbara
> Sohn (Tod)	04.05.1840	40	Gakowa	Rettig, Lorenz
> Sohn (Heirat)	19.03.1843	43	Almaş	Rettig, Martin
> Sohn (Heirat)	19.11.1844	45	Gakowa	Rettig, Anton
> Sohn (Heirat)	19.11.1844	45	Gakowa	Rettig, Stefan
> Sohn (Heirat)	19.11.1850	51	Gakowa	Rettig, Johann
Tod	18.02.1863	63	Gakowa	

Kinder:

1. **Rettig, Anton** <48>, * um 05.03.1821 Gakowa, Bács-Bodrog, Ungarn, † 30.11.1888 Gakowa, Bács-Bodrog, Ungarn
2. **Rettig, Martin**, * um 1823, † 04.08.1906
3. **Rettig, Stefan**, * 21.08.1823 Gakowa, Bács-Bodrog, Ungarn, † 30.12.1908 Gakowa, Bács-Bodrog, Ungarn
4. **Rettig, Salomea**, * 16.08.1827 Gakowa, Bács-Bodrog, Ungarn, † 06.12.1827 Gakowa, Bács-Bodrog, Ungarn
5. **Rettig, Johann**, * 26.08.1831 Gakowa, Bács-Bodrog, Ungarn, † 19.11.1882 Gakowa, Bács-Bodrog, Ungarn
6. **Rettig, Lorenz**, * 02.05.1834 Gakowa, Bács-Bodrog, Ungarn, † 08.05.1834 Gakowa, Bács-Bodrog, Ungarn
7. **Rettig, Lorenz**, * 13.09.1836 Gakowa, Bács-Bodrog, Ungarn, † 04.05.1840 Gakowa, Bács-Bodrog, Ungarn

Familie Ulrich Holz hacker / Anna Findeis

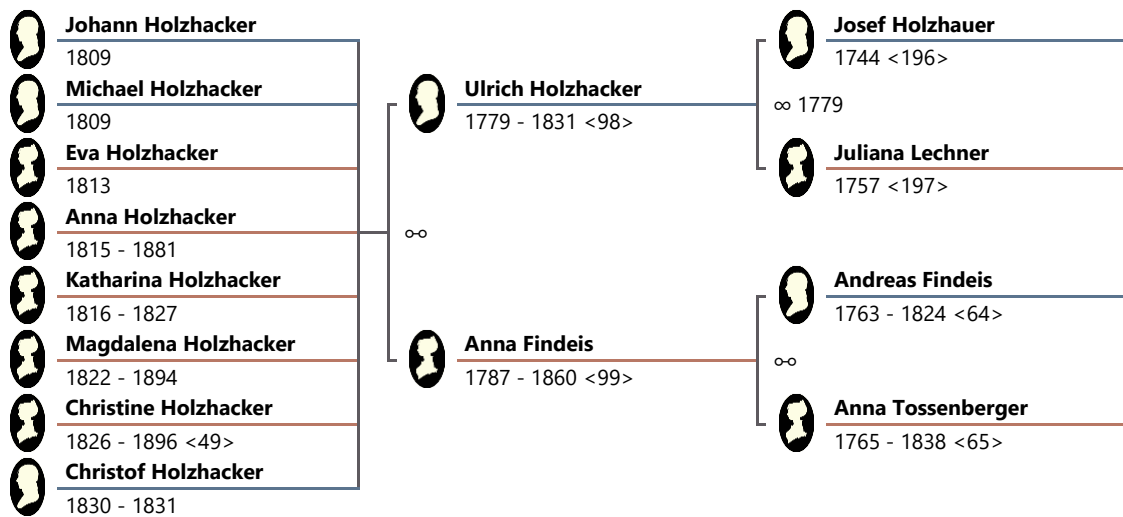

98. **Holz hacker, Ulrich**

Geburt: 12.10.1779 Neuhausen, Enzkreis, Baden-Württemberg, Deutschland

Tod: 21.12.1831

Lebenslauf:

Ereignis	Datum ▲	31	Ort/Beschre...	Person
Geburt	12.10.1779	0	Neuhausen	
> Sohn (Geburt)	um 1809	30		Holz hacker, Johann
> Sohn (Geburt)	um 1809	30		Holz hacker, Michael
> Tochter (Geburt)	um 1813	34		Holz hacker, Eva
> Tochter (Geburt)	um 1815	36	Gakowa	Holz hacker, Anna Maria
> Tochter (Geburt)	um 1816	37	Gakowa	Holz hacker, Katharina
> Tochter (Geburt)	um 1822	43	Gakowa	Holz hacker, Magdalena
> Tochter (Geburt)	23.01.1826	46	Gakowa	Holz hacker, Christine
> Tochter (Tod)	22.07.1827	47	Gakowa	Holz hacker, Katharina
> Sohn (Geburt)	19.10.1830	51		Holz hacker, Christof
> Tochter (Heirat)	16.11.1830	51	Gakowa	Holz hacker, Eva
> Sohn (Tod)	26.01.1831	51		Holz hacker, Christof
Tod	21.12.1831	52		

∞ Ulrich Holzacker / Anna Findeis

99. **Findeis, Anna Maria**

∞ II. 12.07.1832 Gakowa, Bács-Bodrog, Ungarn Michael Melcher

Geburt: 20.12.1787

Tod: 15.02.1860 Gakowa, Bács-Bodrog, Ungarn

Lebenslauf:

Ereignis	Datum ▲	 31	Ort/Beschre...	Person
<u>Geburt</u>	<u>20.12.1787</u>	<u>0</u>		
> Sohn (Geburt)	um 1809	22		Holzacker, Johann
> Sohn (Geburt)	um 1809	22		Holzacker, Michael
> Tochter (Geburt)	um 1813	26		Holzacker, Eva
> Tochter (Geburt)	um 1815	28	Gakowa	Holzacker, Anna Maria
> Tochter (Geburt)	um 1816	29	Gakowa	Holzacker, Katharina
> Tochter (Geburt)	um 1822	35	Gakowa	Holzacker, Magdalena
> Vater (Tod)	vor 1824	37		Findeis, Andreas
> Tochter (Geburt)	23.01.1826	38	Gakowa	Holzacker, Christine
> Tochter (Tod)	22.07.1827	39	Gakowa	Holzacker, Katharina
> Sohn (Geburt)	19.10.1830	42		Holzacker, Christof
> Tochter (Heirat)	16.11.1830	42	Gakowa	Holzacker, Eva
> Sohn (Tod)	26.01.1831	43		Holzacker, Christof
> Partner (Tod)	21.12.1831	44		Holzacker, Ulrich
Heirat	12.07.1832	44	Gakowa	Melcher, Michael
> Tochter (Heirat)	13.11.1832	44	Gakowa	Holzacker, Anna Maria
> Mutter (Tod)	30.11.1838	50	Vaskút	Tossenberger, Anna Maria
> Tochter (Heirat)	19.11.1839	51	Gakowa	Holzacker, Magdalena
> Tochter (Heirat)	19.11.1844	56	Gakowa	Holzacker, Christine
> Partner (Tod)	05.03.1849	61	Gakowa	Melcher, Michael
Tod	15.02.1860	72	Gakowa	

Kinder:

1. **Holzacker, Johann**, * um 1809
2. **Holzacker, Michael**, * um 1809
3. **Holzacker, Eva**, * um 1813
4. **Holzacker, Anna Maria**, * um 1815 Gakowa, Bács-Bodrog, Ungarn,
† 17.10.1881 Gakowa, Bács-Bodrog, Ungarn
5. **Holzacker, Katharina**, * um 1816 Gakowa, Bács-Bodrog, Ungarn,
† 22.07.1827 Gakowa, Bács-Bodrog, Ungarn

6. **Holzacker, Magdalena**, * um 1822 Gakowa, Bács-Bodrog, Ungarn,
† 19.07.1894 Gakowa, Bács-Bodrog, Ungarn
7. **Holzacker, Christine** <49>, * 23.01.1826 Gakowa, Bács-Bodrog, Ungarn,
† 22.06.1896 Gakowa, Bács-Bodrog, Ungarn
8. **Holzacker, Christof**, * 19.10.1830, † 26.01.1831

Familie Georg Wöfl / Magdalena Kerescher

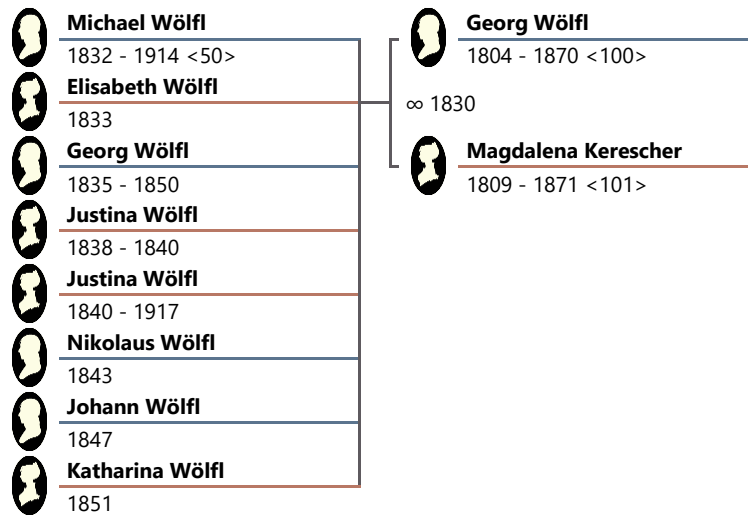

100. **Wöfl, Georg**

Geburt: um 1804

Tod: 24.01.1870

Vorfahren von Ernst Findeis

Lebenslauf:

Ereignis	Datum ▲	 31	Ort/Beschre...	Person
Geburt	um 1804	0		
Heirat	18.11.1830	26	Gakowa	...
> Sohn (Geburt)	07.01.1832	28	Gakowa	Wölfl, Michael
> Tochter (Geburt)	26.07.1833	29	Gakowa	Wölfl, Elisabeth
> Sohn (Geburt)	11.12.1835	31	Gakowa	Wölfl, Georg
> Tochter (Geburt)	14.09.1838	34	Gakowa	Wölfl, Justina
> Tochter (Tod)	13.04.1840	36	Gakowa	Wölfl, Justina
> Tochter (Geburt)	02.09.1840	36	Gakowa	Wölfl, Justina
> Sohn (Geburt)	08.07.1843	39	Gakowa	Wölfl, Nikolaus
> Sohn (Geburt)	02.01.1847	43	Gakowa	Wölfl, Johann
> Sohn (Tod)	09.05.1850	46	Gakowa	Wölfl, Georg
> Tochter (Geburt)	11.03.1851	47	Gakowa	Wölfl, Katharina
> Sohn (Heirat)	15.11.1852	48	Gakowa	Wölfl, Michael
> Tochter (Heirat)	15.11.1852	48	Gakowa	Wölfl, Elisabeth
> Tochter (Heirat)	06.02.1860	56	Gakowa	Wölfl, Elisabeth
> Tochter (Heirat)	20.11.1861	57	Gakowa	Wölfl, Justina
> Tochter (Heirat)	12.05.1862	58	Gakowa	Wölfl, Elisabeth
> Sohn (Heirat)	11.11.1867	63	Gakowa	Wölfl, Nikolaus
Tod	24.01.1870	66		

∞ Georg Wölfl / Magdalena Kerescher

Heirat: 16.11.1830 Gakowa, Bács-Bodrog, Ungarn

101. **Kerescher, Magdalena**

Geburt: um 1809

Tod: 18.11.1871

Vorfahren von Ernst Findeis

Lebenslauf:

Ereignis	Datum ▲	31	Ort/Beschreibung	Person
Geburt	um 1809	0		
Heirat	16.11.1830	21	Gakowa	Wölfl, Georg
> Sohn (Geburt)	07.01.1832	23	Gakowa	Wölfl, Michael
> Tochter (Geburt)	26.07.1833	24	Gakowa	Wölfl, Elisabeth
> Sohn (Geburt)	11.12.1835	26	Gakowa	Wölfl, Georg
> Tochter (Geburt)	14.09.1838	29	Gakowa	Wölfl, Justina
> Tochter (Tod)	13.04.1840	31	Gakowa	Wölfl, Justina
> Tochter (Geburt)	02.09.1840	31	Gakowa	Wölfl, Justina
> Sohn (Geburt)	08.07.1843	34	Gakowa	Wölfl, Nikolaus
> Sohn (Geburt)	02.01.1847	38	Gakowa	Wölfl, Johann
> Sohn (Tod)	09.05.1850	41	Gakowa	Wölfl, Georg
> Tochter (Geburt)	11.03.1851	42	Gakowa	Wölfl, Katharina
> Sohn (Heirat)	15.11.1852	43	Gakowa	Wölfl, Michael
> Tochter (Heirat)	15.11.1852	43	Gakowa	Wölfl, Elisabeth
> Tochter (Heirat)	06.02.1860	51	Gakowa	Wölfl, Elisabeth
> Tochter (Heirat)	20.11.1861	52	Gakowa	Wölfl, Justina
> Tochter (Heirat)	12.05.1862	53	Gakowa	Wölfl, Elisabeth
> Sohn (Heirat)	11.11.1867	58	Gakowa	Wölfl, Nikolaus
> Partner (Tod)	24.01.1870	61		Wölfl, Georg
> Tochter (Heirat)	01.05.1871	62	Gakowa	Wölfl, Katharina
Tod	18.11.1871	62		

Kinder:

1. **Wölfl, Michael** <50>, * 07.01.1832 Gakowa, Bács-Bodrog, Ungarn, † 24.12.1914 Gakowa, Bács-Bodrog, Ungarn
2. **Wölfl, Elisabeth**, * 26.07.1833 Gakowa, Bács-Bodrog, Ungarn
3. **Wölfl, Georg**, * 11.12.1835 Gakowa, Bács-Bodrog, Ungarn, † 09.05.1850 Gakowa, Bács-Bodrog, Ungarn
4. **Wölfl, Justina**, * 14.09.1838 Gakowa, Bács-Bodrog, Ungarn, † 13.04.1840 Gakowa, Bács-Bodrog, Ungarn
5. **Wölfl, Justina**, * 02.09.1840 Gakowa, Bács-Bodrog, Ungarn, † 01.03.1917 Gakowa, Bács-Bodrog, Ungarn
6. **Wölfl, Nikolaus**, * 08.07.1843 Gakowa, Bács-Bodrog, Ungarn
7. **Wölfl, Johann**, * 02.01.1847 Gakowa, Bács-Bodrog, Ungarn
8. **Wölfl, Katharina**, * 11.03.1851 Gakowa, Bács-Bodrog, Ungarn

Familie Johann Weigand / Anna Altspacher

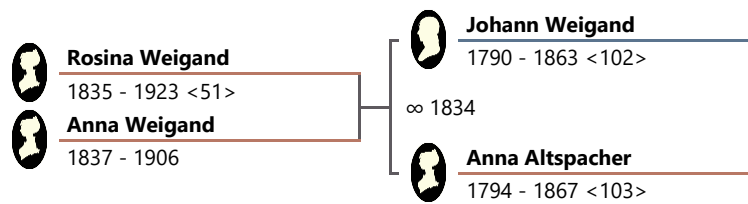

102. Weigand, Johann

∞ I. Magdalena Siebler

Geburt: um 1790 Gakowa, Bács-Bodrog, Ungarn

Tod: 27.05.1863 Gakowa, Bács-Bodrog, Ungarn

Lebenslauf:

Ereignis	Datum ▲	31	Ort/Beschre...	Person
Geburt	um 1790	0	Gakowa	
> Sohn (Geburt)	um 1818	28	Gakowa	Weigand, Thomas
> Tochter (Geburt)	um 1821	31	Gakowa	Weigand, Anna Maria
> Sohn (Geburt)	um 1825	35	Gakowa	Weigand, Christian
> Tochter (Geburt)	17.07.1827	37	Gakowa	Weigand, Magdalena
> Tochter (Geburt)	03.01.1830	40	Gakowa	Weigand, Genofeva
> Tochter (Geburt)	11.10.1832	42	Gakowa	Weigand, Rosina
> Tochter (Tod)	12.10.1832	42	Gakowa	Weigand, Rosina
> Partner (Tod)	19.06.1834	44		Siebler, Magdalena
Heirat	02.10.1834	44	Gakowa	Altspacher, Anna Maria
> Tochter (Geburt)	13.07.1835	45	Gakowa	Weigand, Rosina
> Tochter (Geburt)	31.08.1837	47	Gakowa	Weigand, Anna Maria
> Tochter (Heirat)	17.11.1840	50	Gakowa	Weigand, Anna Maria
> Tochter (Tod)	11.11.1843	53	Gakowa	Weigand, Anna Maria
> Sohn (Heirat)	09.11.1847	57	Gakowa	Weigand, Christian
> Tochter (Heirat)	07.11.1848	58	Gakowa	Weigand, Genofeva
> Tochter (Heirat)	15.11.1852	62	Gakowa	Weigand, Rosina
> Tochter (Heirat)	09.11.1857	67	Gakowa	Weigand, Anna Maria
Tod	27.05.1863	73	Gakowa	

∞ II. Johann Weigand / Anna Altspacher

Heirat: 02.10.1834 Gakowa, Bács-Bodrog, Ungarn

103. **Altspacher, Anna Maria**

∞ I. 10.11.1812 Gakowa, Bács-Bodrog, Ungarn Johann Höger

Geburt: um 1794 Gakowa, Bács-Bodrog, Ungarn

Tod: 05.12.1867 Gakowa, Bács-Bodrog, Ungarn

Lebenslauf:

Ereignis	Datum ▲	31	Ort/Beschre...	Person
Geburt	um 1794	0	Gakowa	
Heirat	10.11.1812	18	Gakowa	Höger, Johann
> Partner (Tod)	20.09.1829	35	Gakowa	Höger, Johann
Heirat	02.10.1834	40	Gakowa	Weigand, Johann
> Tochter (Geburt)	13.07.1835	41	Gakowa	Weigand, Rosina
> Tochter (Geburt)	31.08.1837	43	Gakowa	Weigand, Anna Maria
> Tochter (Heirat)	15.11.1852	58	Gakowa	Weigand, Rosina
> Tochter (Heirat)	09.11.1857	63	Gakowa	Weigand, Anna Maria
> Partner (Tod)	27.05.1863	69	Gakowa	Weigand, Johann
Tod	05.12.1867	73	Gakowa	

Kinder:

1. **Weigand, Rosina** <51>, * 13.07.1835 Gakowa, Bács-Bodrog, Ungarn, † 07.05.1923 Gakowa, Bács-Bodrog, Ungarn
2. **Weigand, Anna Maria**, * 31.08.1837 Gakowa, Bács-Bodrog, Ungarn, † 08.06.1906 Gakowa, Bács-Bodrog, Ungarn

Familie Vinzenz Knipf / Barbara Hefner

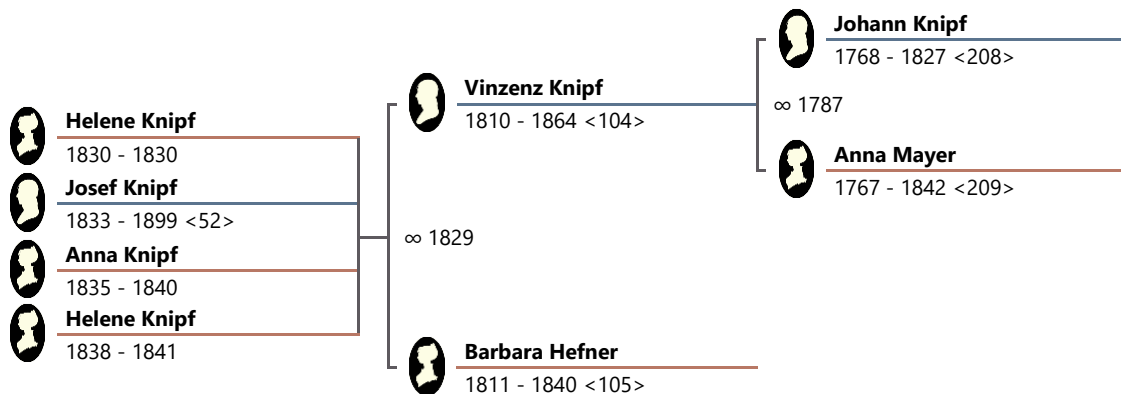

104. **Knipf, Vinzenz**

∞ II. 16.11.1840 Gara, Bács-Kiskun, Ungarn Helene Müller

Vorfahren von Ernst Findeis

Geburt: 03.04.1810 Gara, Bács-Kiskun, Ungarn

Tod: 06.07.1864 Gara, Bács-Kiskun, Ungarn

Lebenslauf:

Ereignis	Datum ▲	 31	Ort/Beschre...	Person
Geburt	03.04.1810	0	Gara	
> Vater (Tod)	24.04.1827	17	Gara	Knipf, Johann
Heirat	17.11.1829	19	Gara	Hefner, Barbara
> Tochter (Geburt)	13.09.1830	20	Gara	Knipf, Helene
> Tochter (Tod)	01.11.1830	20	Gara	Knipf, Helene
> Sohn (Geburt)	11.04.1833	23	Gara	Knipf, Josef
> Tochter (Geburt)	17.06.1835	25	Gara	Knipf, Anna Maria
> Tochter (Geburt)	16.01.1838	27	Gara	Knipf, Helene
> Tochter (Tod)	05.03.1840	29	Gara	Knipf, Anna Maria
> Partner (Tod)	14.10.1840	30	Gara	Hefner, Barbara
Heirat	16.11.1840	30	Gara	Müller, Helene
> Tochter (Tod)	27.01.1841	30	Gara	Knipf, Helene
> Tochter (Geburt)	21.10.1841	31	Gara	Knipf, Magdalena
> Mutter (Tod)	23.03.1842	31	Gara	Mayer, Anna Maria
> Tochter (Geburt)	31.12.1842	32	Gara	Knipf, Eva
> Sohn (Geburt)	26.02.1844	33	Gara	Knipf, Johann
> Tochter (Geburt)	13.02.1845	34	Gara	Knipf, Juliane
> Tochter (Tod)	28.02.1845	34	Gara	Knipf, Juliane
> Tochter (Tod)	12.07.1845	35	Gara	Knipf, Magdalena
> Sohn (Geburt)	13.05.1846	36	Gara	Knipf, Adam
> Sohn (Geburt)	06.08.1849	39	Gara	Knipf, Stefan
> Tochter (Geburt)	11.05.1852	42	Gara	Knipf, Katharina
> Sohn (Heirat)	26.01.1854	43	Gara	Knipf, Josef
> Tochter (Geburt)	16.02.1854	43	Gara	Knipf, Magdalena
> Tochter (Geburt)	18.06.1855	45	Gara	Knipf, Anna
> Tochter (Tod)	26.10.1855	45	Gara	Knipf, Anna
> Sohn (Geburt)	05.06.1858	48	Gara	Knipf, Anton
> Sohn (Tod)	17.07.1858	48	Gara	Knipf, Anton
> Sohn (Geburt)	26.10.1859	49	Gara	Knipf, Johann
> Sohn (Geburt)	25.12.1861	51	Gara	Knipf, Vinzenz
> Sohn (Tod)	04.01.1862	51	Gara	Knipf, Vinzenz
> Sohn (Tod)	01.10.1862	52	Gara	Knipf, Johann
> Tochter (Geburt)	25.04.1863	53	Gara	Knipf, Theresia
Tod	06.07.1864	54	Gara	

Vorfahren von Ernst Findeis

∞ I. Vinzenz Knipf / Barbara Hefner

Heirat: 17.11.1829 Gara, Bács-Kiskun, Ungarn

105. Hefner, Barbara

Geburt: 22.03.1811 Gara, Bács-Kiskun, Ungarn

Tod: 14.10.1840 Gara, Bács-Kiskun, Ungarn

Lebenslauf:

Ereignis	Datum ▲	31	Ort/Beschre...	Person
Geburt	22.03.1811	0	Gara	
Heirat	17.11.1829	18	Gara	Knipf, Vinzenz
> Tochter (Geburt)	13.09.1830	19	Gara	Knipf, Helene
> Tochter (Tod)	01.11.1830	19	Gara	Knipf, Helene
> Sohn (Geburt)	11.04.1833	22	Gara	Knipf, Josef
> Tochter (Geburt)	17.06.1835	24	Gara	Knipf, Anna Maria
> Tochter (Geburt)	16.01.1838	26	Gara	Knipf, Helene
> Tochter (Tod)	05.03.1840	28	Gara	Knipf, Anna Maria
Tod	14.10.1840	29	Gara	

Kinder:

1. **Knipf, Helene**, * 13.09.1830 Gara, Bács-Kiskun, Ungarn, † 01.11.1830 Gara, Bács-Kiskun, Ungarn
2. **Knipf, Josef** <52>, * 11.04.1833 Gara, Bács-Kiskun, Ungarn, † 23.11.1899 Gara, Bács-Kiskun, Ungarn
3. **Knipf, Anna Maria**, * 17.06.1835 Gara, Bács-Kiskun, Ungarn, † 05.03.1840 Gara, Bács-Kiskun, Ungarn
4. **Knipf, Helene**, * 16.01.1838 Gara, Bács-Kiskun, Ungarn, † 27.01.1841 Gara, Bács-Kiskun, Ungarn

Familie Franz Brandt / Anna Wagner

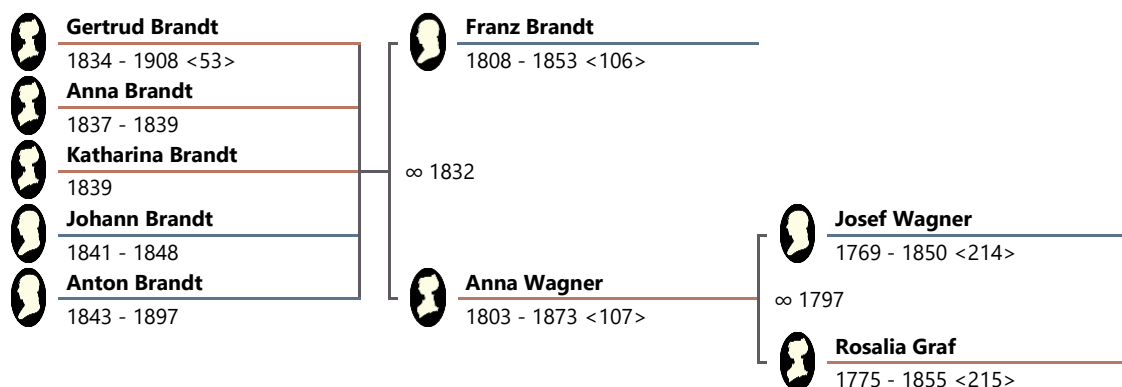

106. **Brandt, Franz**

Geburt: um 1808

Tod: 26.08.1853 Gara, Bács-Kiskun, Ungarn

Lebenslauf:

Ereignis	Datum ▲	31	Ort/Beschre...	Person
Geburt	um 1808	0		
Heirat	27.11.1832	24	Gara	Wagner, Anna Maria
> Tochter (Geburt)	15.02.1834	26	Gara	Brandt, Gertrud
> Tochter (Geburt)	14.03.1837	29	Gara	Brandt, Anna Maria
> Tochter (Geburt)	21.02.1839	31	Gara	Brandt, Katharina
> Tochter (Tod)	19.07.1839	31	Gara	Brandt, Anna Maria
> Sohn (Geburt)	15.05.1841	33	Gara	Brandt, Johann
> Sohn (Geburt)	01.05.1843	35	Gara	Brandt, Anton
> Sohn (Tod)	30.10.1848	40	Gara	Brandt, Johann
Tod	26.08.1853	45	Gara	

∞ Franz Brandt / Anna Wagner

Heirat: 27.11.1832 Gara, Bács-Kiskun, Ungarn

107. **Wagner, Anna Maria**

∞ I. 10.11.1823 Gara, Bács-Kiskun, Ungarn Michael Kling

Geburt: 24.02.1803 Gara, Bács-Kiskun, Ungarn

Tod: 14.08.1873 Gara, Bács-Kiskun, Ungarn

Vorfahren von Ernst Findeis

Lebenslauf:

Ereignis	Datum ▲	 31	Ort/Beschre...	Person
Geburt	24.02.1803	0	Gara	
Heirat	10.11.1823	20	Gara	Kling, Michael
> Sohn (Geburt)	25.04.1826	23	Gara	Kling, Georg
> Tochter (Geburt)	11.02.1829	25	Gara	Kling, Margaretha
> Partner (Tod)	14.10.1832	29	Gara	Kling, Michael
Heirat	27.11.1832	29	Gara	Brandt, Franz
> Tochter (Geburt)	15.02.1834	30	Gara	Brandt, Gertrud
> Tochter (Geburt)	14.03.1837	34	Gara	Brandt, Anna Maria
> Tochter (Geburt)	21.02.1839	35	Gara	Brandt, Katharina
> Tochter (Tod)	19.07.1839	36	Gara	Brandt, Anna Maria
> Sohn (Geburt)	15.05.1841	38	Gara	Brandt, Johann
> Sohn (Geburt)	01.05.1843	40	Gara	Brandt, Anton
> Sohn (Tod)	30.10.1848	45	Gara	Brandt, Johann
> Vater (Tod)	22.01.1850	46	Gara	Wagner, Josef
> Tochter (Heirat)	19.11.1850	47	Gara	Kling, Margaretha
> Partner (Tod)	26.08.1853	50	Gara	Brandt, Franz
> Tochter (Heirat)	26.01.1854	50	Gara	Brandt, Gertrud
> Mutter (Tod)	19.09.1855	52	Gara	Graf, Rosalia
> Tochter (Heirat)	27.11.1860	57	Gara	Brandt, Katharina
> Sohn (Heirat)	07.08.1864	61	Gara	Brandt, Anton
Tod	14.08.1873	70	Gara	

Kinder:

1. **Brandt, Gertrud** <53>, * 15.02.1834 Gara, Bács-Kiskun, Ungarn, † 20.11.1908 Gara, Bács-Kiskun, Ungarn
2. **Brandt, Anna Maria**, * 14.03.1837 Gara, Bács-Kiskun, Ungarn, † 19.07.1839 Gara, Bács-Kiskun, Ungarn
3. **Brandt, Katharina**, * 21.02.1839 Gara, Bács-Kiskun, Ungarn
4. **Brandt, Johann**, * 15.05.1841 Gara, Bács-Kiskun, Ungarn, † 30.10.1848 Gara, Bács-Kiskun, Ungarn
5. **Brandt, Anton**, * 01.05.1843 Gara, Bács-Kiskun, Ungarn, † 30.09.1897 Gara, Bács-Kiskun, Ungarn

Familie Peter Keiner / Katharina Weber

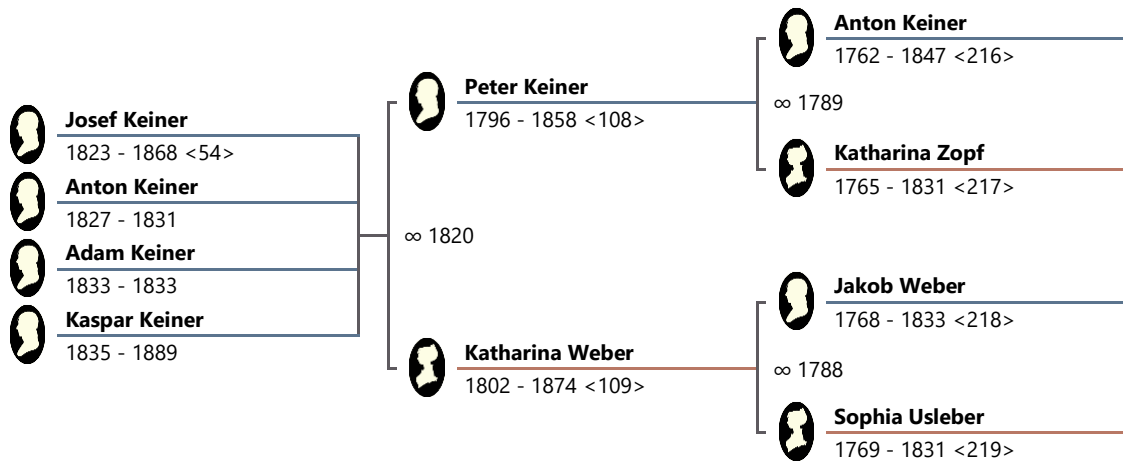

108. **Keiner, Peter**

∞ I. 24.11.1818 Gara, Bács-Kiskun, Ungarn Katharina Usleber

Geburt: 17.12.1796 Gara, Bács-Kiskun, Ungarn

Tod: 06.11.1858 Gara, Bács-Kiskun, Ungarn

Lebenslauf:

Ereignis	Datum ▲	31	Ort/Beschre...	Person
Geburt	17.12.1796	0	Gara	
Heirat	24.11.1818	21	Gara	Usleber, Katharina
> Tochter (Geburt)	09.10.1819	22	Gara	Keiner, Eva
> Partner (Tod)	09.10.1819	22	Gara	Usleber, Katharina
Heirat	06.11.1820	23	Gara	Weber, Katharina
> Sohn (Geburt)	03.04.1823	26	Gara	Keiner, Josef
> Sohn (Geburt)	16.06.1827	30	Gara	Keiner, Anton
> Mutter (Tod)	01.10.1831	34	Gara	Zopf, Katharina
> Sohn (Tod)	07.10.1831	34	Gara	Keiner, Anton
> Sohn (Geburt)	06.03.1833	36	Gara	Keiner, Adam
> Sohn (Tod)	08.03.1833	36	Gara	Keiner, Adam
> Sohn (Geburt)	06.01.1835	38	Gara	Keiner, Kaspar
> Tochter (Heirat)	16.11.1838	41		Keiner, Eva
> Sohn (Heirat)	12.11.1840	43	Gara	Keiner, Josef
> Vater (Tod)	15.03.1847	50	Csátalja	Keiner, Anton
> Sohn (Heirat)	09.11.1852	55	Gara	Keiner, Kaspar
Tod	06.11.1858	61	Gara	

∞ II. Peter Keiner / Katharina Weber

Vorfahren von Ernst Findeis

Heirat: 06.11.1820 Gara, Bács-Kiskun, Ungarn

109. **Weber, Katharina**

Geburt: 21.01.1802 Csátalja, Bács-Kiskun, Ungarn

Tod: 20.11.1874 Gara, Bács-Kiskun, Ungarn

Lebenslauf:

Ereignis	Datum ▲	 31	Ort/Beschre...	Person
Geburt	21.01.1802	0	Csátalja	
Heirat	06.11.1820	18	Gara	Keiner, Peter
> Sohn (Geburt)	03.04.1823	21	Gara	Keiner, Josef
> Sohn (Geburt)	16.06.1827	25	Gara	Keiner, Anton
> Mutter (Tod)	07.08.1831	29	Csátalja	Usleber, Sophia
> Sohn (Tod)	07.10.1831	29	Gara	Keiner, Anton
> Vater (Tod)	08.01.1833	30	Csátalja	Weber, Jakob
> Sohn (Geburt)	06.03.1833	31	Gara	Keiner, Adam
> Sohn (Tod)	08.03.1833	31	Gara	Keiner, Adam
> Sohn (Geburt)	06.01.1835	32	Gara	Keiner, Kaspar
> Sohn (Heirat)	12.11.1840	38	Gara	Keiner, Josef
> Sohn (Heirat)	09.11.1852	50	Gara	Keiner, Kaspar
> Partner (Tod)	06.11.1858	56	Gara	Keiner, Peter
> Sohn (Tod)	27.09.1868	66	Gara	Keiner, Josef
Tod	20.11.1874	72	Gara	

Kinder:

1. **Keiner, Josef** <54>, * 03.04.1823 Gara, Bács-Kiskun, Ungarn, † 27.09.1868 Gara, Bács-Kiskun, Ungarn
2. **Keiner, Anton**, * 16.06.1827 Gara, Bács-Kiskun, Ungarn, † 07.10.1831 Gara, Bács-Kiskun, Ungarn
3. **Keiner, Adam**, * 06.03.1833 Gara, Bács-Kiskun, Ungarn, † 08.03.1833 Gara, Bács-Kiskun, Ungarn
4. **Keiner, Kaspar**, * 06.01.1835 Gara, Bács-Kiskun, Ungarn, † 19.01.1889 Gara, Bács-Kiskun, Ungarn

Familie Anton Gatti / Katharina Amann

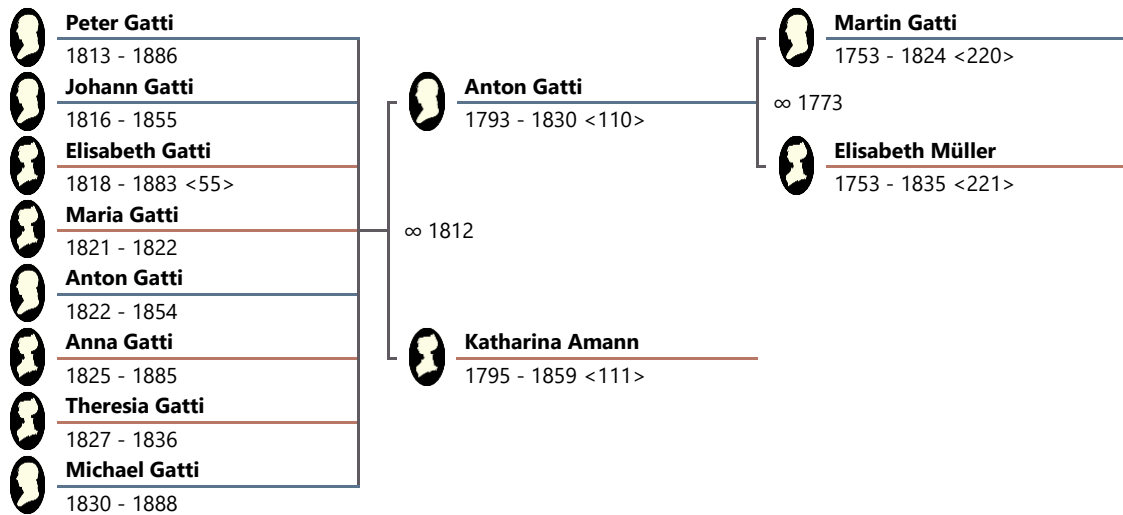

110. Gatti, Anton

Geburt: 22.05.1793 Gara, Bács-Kiskun, Ungarn

Tod: 18.11.1830 Gara, Bács-Kiskun, Ungarn

Lebenslauf:

Ereignis	Datum ▲	31	Ort/Beschre...	Person
Geburt	22.05.1793	0	Gara	
Heirat	10.11.1812	19	Gara	Amann, Katharina
> Sohn (Geburt)	12.09.1813	20	Gara	Gatti, Peter
> Sohn (Geburt)	06.08.1816	23	Gara	Gatti, Johann
> Tochter (Geburt)	06.10.1818	25	Gara	Gatti, Elisabeth
> Tochter (Geburt)	29.01.1821	27	Gara	Gatti, Maria Anna
> Tochter (Tod)	18.05.1822	28	Gara	Gatti, Maria Anna
> Sohn (Geburt)	10.12.1822	29	Gara	Gatti, Anton
> Vater (Tod)	um 1824	31	Gara	Gatti, Martin
> Tochter (Geburt)	17.01.1825	31	Gara	Gatti, Anna Maria
> Tochter (Geburt)	24.08.1827	34	Gara	Gatti, Theresia
> Sohn (Geburt)	24.09.1830	37	Gara	Gatti, Michael
Tod	18.11.1830	37	Gara	

Vorfahren von Ernst Findeis

∞ Anton Gatti / Katharina Amann

Heirat: 10.11.1812 Gara, Bács-Kiskun, Ungarn

111. Amann, Katharina

Geburt: um 1795

Tod: 17.01.1859 Gara, Bács-Kiskun, Ungarn

Lebenslauf:

Ereignis	Datum ▲	 31	Ort/Beschre...	Person
Geburt	um 1795	0		
Heirat	10.11.1812	17	Gara	Gatti, Anton
> Sohn (Geburt)	12.09.1813	18	Gara	Gatti, Peter
> Sohn (Geburt)	06.08.1816	21	Gara	Gatti, Johann
> Tochter (Geburt)	06.10.1818	23	Gara	Gatti, Elisabeth
> Tochter (Geburt)	29.01.1821	26	Gara	Gatti, Maria Anna
> Tochter (Tod)	18.05.1822	27	Gara	Gatti, Maria Anna
> Sohn (Geburt)	10.12.1822	27	Gara	Gatti, Anton
> Tochter (Geburt)	17.01.1825	30	Gara	Gatti, Anna Maria
> Tochter (Geburt)	24.08.1827	32	Gara	Gatti, Theresia
> Sohn (Geburt)	24.09.1830	35	Gara	Gatti, Michael
> Partner (Tod)	18.11.1830	35	Gara	Gatti, Anton
> Sohn (Heirat)	21.10.1834	39	Gara	Gatti, Peter
> Tochter (Tod)	14.09.1836	41	Gara	Gatti, Theresia
> Tochter (Heirat)	12.11.1840	45	Gara	Gatti, Elisabeth
> Sohn (Heirat)	16.11.1846	51	Gara	Gatti, Anton
> Sohn (Heirat)	22.11.1852	57	Gara	Gatti, Michael
> Sohn (Tod)	09.10.1854	59	Gara	Gatti, Anton
> Sohn (Tod)	12.10.1855	60		Gatti, Johann
Tod	17.01.1859	64	Gara	

Kinder:

1. **Gatti, Peter**, * 12.09.1813 Gara, Bács-Kiskun, Ungarn, † 21.04.1886 Gara, Bács-Kiskun, Ungarn
2. **Gatti, Johann**, * 06.08.1816 Gara, Bács-Kiskun, Ungarn, † 12.10.1855
3. **Gatti, Elisabeth** <55>, * 06.10.1818 Gara, Bács-Kiskun, Ungarn, † 30.11.1883 Gara, Bács-Kiskun, Ungarn
4. **Gatti, Maria Anna**, * 29.01.1821 Gara, Bács-Kiskun, Ungarn, † 18.05.1822 Gara, Bács-Kiskun, Ungarn

5. **Gatti, Anton**, * 10.12.1822 Gara, Bács-Kiskun, Ungarn, † 09.10.1854 Gara, Bács-Kiskun, Ungarn
6. **Gatti, Anna Maria**, * 17.01.1825 Gara, Bács-Kiskun, Ungarn, † 19.03.1885 Gara, Bács-Kiskun, Ungarn
7. **Gatti, Theresia**, * 24.08.1827 Gara, Bács-Kiskun, Ungarn, † 14.09.1836 Gara, Bács-Kiskun, Ungarn
8. **Gatti, Michael**, * 24.09.1830 Gara, Bács-Kiskun, Ungarn, † 10.04.1888 Gara, Bács-Kiskun, Ungarn

Familie Martin Stein / Anna Höger

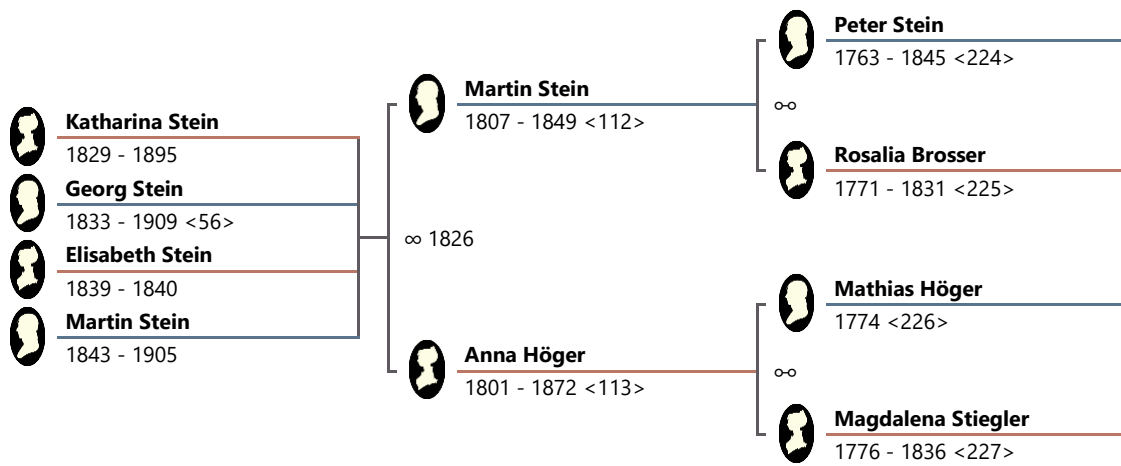

112. Stein, Martin

Geburt: um 1807 Gakowa, Bács-Bodrog, Ungarn

Tod: 16.11.1849 Gakowa, Bács-Bodrog, Ungarn

Lebenslauf:

Ereignis	Datum ▲	31	Ort/Beschre...	Person
Geburt	um 1807	0	Gakowa	
Heirat	13.11.1826	19	Gakowa	Höger, Anna Maria
> Tochter (Geburt)	15.04.1829	22	Gakowa	Stein, Katharina
> Mutter (Tod)	19.11.1831	24		Brosser, Rosalia
> Sohn (Geburt)	22.06.1833	26	Gakowa	Stein, Georg
> Tochter (Geburt)	25.06.1839	32	Gakowa	Stein, Elisabeth
> Tochter (Tod)	01.04.1840	33	Gakowa	Stein, Elisabeth
> Sohn (Geburt)	21.11.1843	36	Gakowa	Stein, Martin
> Vater (Tod)	25.05.1845	38	Bezdán	Stein, Peter
Tod	16.11.1849	42	Gakowa	

∞ Martin Stein / Anna Höger

Heirat: 13.11.1826 Gakowa, Bács-Bodrog, Ungarn

113. **Höger, Anna Maria**

Geburt: um 1801

Tod: 10.08.1872

Lebenslauf:

Ereignis	Datum ▲	 31	Ort/Beschre...	Person
Geburt	um 1801	0		
Heirat	13.11.1826	25	Gakowa	Stein, Martin
> Tochter (Geburt)	15.04.1829	28	Gakowa	Stein, Katharina
> Sohn (Geburt)	22.06.1833	32	Gakowa	Stein, Georg
> Mutter (Tod)	14.10.1836	35	Gakowa	Stiegler, Magdalena
> Tochter (Geburt)	25.06.1839	38	Gakowa	Stein, Elisabeth
> Tochter (Tod)	01.04.1840	39	Gakowa	Stein, Elisabeth
> Sohn (Geburt)	21.11.1843	42	Gakowa	Stein, Martin
> Partner (Tod)	16.11.1849	48	Gakowa	Stein, Martin
> Tochter (Heirat)	28.01.1850	49	Gakowa	Stein, Katharina
> Sohn (Heirat)	15.11.1853	52	Gakowa	Stein, Georg
> Sohn (Heirat)	27.01.1862	61	Gakowa	Stein, Georg
> Sohn (Heirat)	12.02.1866	65	Gakowa	Stein, Martin
Tod	10.08.1872	71		

Kinder:

1. **Stein, Katharina**, * 15.04.1829 Gakowa, Bács-Bodrog, Ungarn, + 24.06.1895 Gakowa, Bács-Bodrog, Ungarn
2. **Stein, Georg** <56>, * 22.06.1833 Gakowa, Bács-Bodrog, Ungarn, + 21.07.1909 Gakowa, Bács-Bodrog, Ungarn
3. **Stein, Elisabeth**, * 25.06.1839 Gakowa, Bács-Bodrog, Ungarn, + 01.04.1840 Gakowa, Bács-Bodrog, Ungarn
4. **Stein, Martin**, * 21.11.1843 Gakowa, Bács-Bodrog, Ungarn, + 21.11.1905 Gakowa, Bács-Bodrog, Ungarn

Familie Ulrich Tossenberger / Anna Albrecht

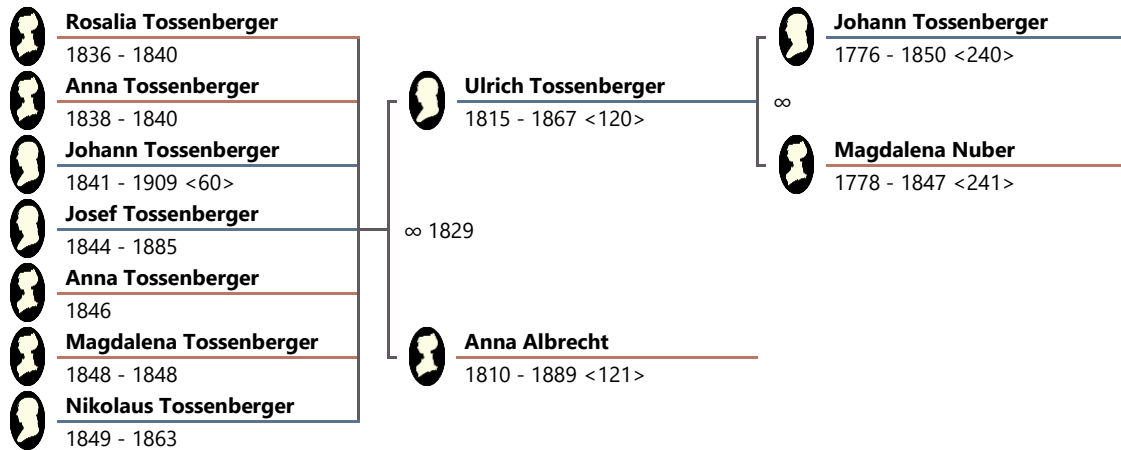

120. **Tossenberger, Ulrich**

Geburt: 01.05.1815 Gakowa, Bács-Bodrog, Ungarn

Tod: 19.08.1867 Gakowa, Bács-Bodrog, Ungarn

∞ Ulrich Tossenberger / Anna Albrecht

Heirat: 10.11.1829 Kruschiwl, Bács-Bodrog, Ungarn

121. **Albrecht, Anna**

Geburt: 31.12.1810

Tod: 04.12.1889

Kinder:

1. **Tossenberger, Rosalia**, * 08.12.1836 Gakowa, Bács-Bodrog, Ungarn, † 09.02.1840 Gakowa, Bács-Bodrog, Ungarn
2. **Tossenberger, Anna**, * 13.12.1838 Gakowa, Bács-Bodrog, Ungarn, † 28.02.1840 Gakowa, Bács-Bodrog, Ungarn
3. **Tossenberger, Johann** <60>, * 12.03.1841 Gakowa, Bács-Bodrog, Ungarn, † 18.07.1909 Gakowa, Bács-Bodrog, Ungarn
4. **Tossenberger, Josef**, * 02.01.1844 Gakowa, Bács-Bodrog, Ungarn, † 14.09.1885 Gakowa, Bács-Bodrog, Ungarn
5. **Tossenberger, Anna Maria**, * 02.02.1846 Gakowa, Bács-Bodrog, Ungarn
6. **Tossenberger, Magdalena**, * 23.07.1848 Gakowa, Bács-Bodrog, Ungarn, † 28.10.1848 Gakowa, Bács-Bodrog, Ungarn
7. **Tossenberger, Nikolaus**, * 01.10.1849 Gakowa, Bács-Bodrog, Ungarn, † 04.09.1863 Gakowa, Bács-Bodrog, Ungarn

7. Ahnenreihe (5x Urgoßeltern-Generation)

Familie Johann Davis Dossenberger / Anna Müller

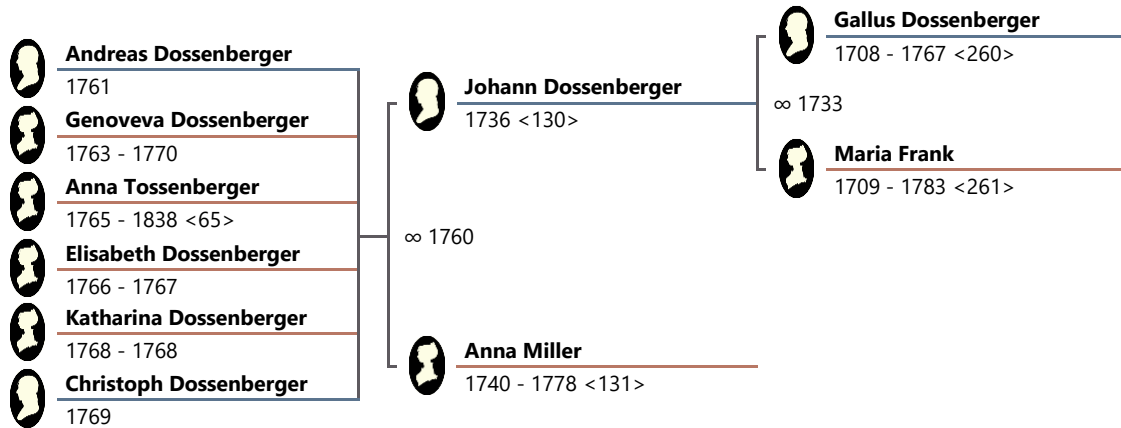

130. Dossenberger, Johann David

Geburt: 28.07.1736 Neibsheim, Bretten, Baden-Württemberg, Deutschland

Lebenslauf:

Ereignis	Datum ▲	31	Ort/Beschre...	Person
Geburt	28.07.1736	0	Neibsheim	
Heirat	08.10.1760	24	Nemesnádu...	Miller, Anna Maria
> Sohn (Geburt)	26.10.1761	25	Nádudvar	Dossenberger, Andreas
> Tochter (Geburt)	03.01.1763	26	Nádudvar	Dossenberger, Genoveva
> Tochter (Geburt)	16.01.1765	28	Nemesnádu...	Tossenberger, Anna Maria
> Tochter (Geburt)	1766	30	Nádudvar	Dossenberger, Elisabeth
> Tochter (Geburt)	20.05.1768	31	Nádudvar	Dossenberger, Katharina
> Sohn (Geburt)	15.09.1769	33	Nádudvar	Dossenberger, Christoph

∞ Johann Dossenberger / Anna Miller

Heirat: 08.10.1760 Nemesnáduvar, Bács-Kiskun, Ungarn

131. Miller, Anna Maria

Geburt: 1740 Neibsheim, Bretten, Baden-Württemberg, Deutschland, Bretten, Baden-Württemberg, Deutschland

Tod: 1778 Nemesnáduvar, Bács-Kiskun, Ungarn

Vorfahren von Ernst Findeis

Lebenslauf:

Ereignis	Datum ▲	 31	Ort/Beschre...	Person
Geburt	1740	0	Neibsheim	
Heirat	08.10.1760	20	Nemesnádu...	Dossenberger, Johann Davi
> Sohn (Geburt)	26.10.1761	21	Nádudvar	Dossenberger, Andreas
> Tochter (Geburt)	03.01.1763	23	Nádudvar	Dossenberger, Genoveva
> Tochter (Geburt)	16.01.1765	25	Nemesnádu...	Tossenberger, Anna Maria
> Tochter (Geburt)	1766	26	Nádudvar	Dossenberger, Elisabeth
> Tochter (Tod)	13.11.1767	27	Nádudvar	Dossenberger, Elisabeth
> Tochter (Geburt)	20.05.1768	28	Nádudvar	Dossenberger, Katharina
> Tochter (Tod)	04.08.1768	28	Nádudvar	Dossenberger, Katharina
> Sohn (Geburt)	15.09.1769	29	Nádudvar	Dossenberger, Christoph
> Tochter (Tod)	13.07.1770	30	Nádudvar	Dossenberger, Genoveva
Tod	1778	38	Nemesnádu...	

Kinder:

1. **Dossenberger, Andreas** (Tossenberger), * 26.10.1761 Nádudvar, Hajdú-Bihar, Ungarn
2. **Dossenberger, Genoveva**, * 03.01.1763 Nádudvar, Hajdú-Bihar, Ungarn, † 13.07.1770 Nádudvar, Hajdú-Bihar, Ungarn
3. **Tossenberger, Anna Maria** <65>, * 16.01.1765 Nemesnádudvar, Bács-Kiskun, Ungarn, † 30.11.1838 Vaskút, Bács-Kiskun, Ungarn
4. **Dossenberger, Elisabeth** (Tossenberger), * 1766 Nádudvar, Hajdú-Bihar, Ungarn, † 13.11.1767 Nádudvar, Hajdú-Bihar, Ungarn
5. **Dossenberger, Katharina** (Tossenberger), * 20.05.1768 Nádudvar, Hajdú-Bihar, Ungarn, † 04.08.1768 Nádudvar, Hajdú-Bihar, Ungarn
6. **Dossenberger, Christoph** (Tossenberger), * 15.09.1769 Nádudvar, Hajdú-Bihar, Ungarn

Familie Johann Melcher / Maria Beck

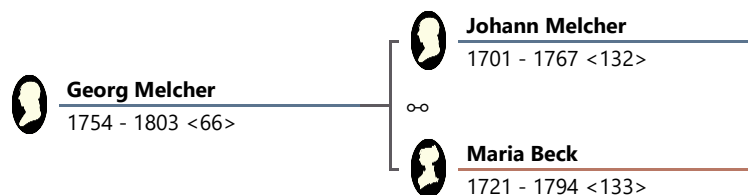

132. **Melcher, Johann Leopold**

Geburt: um 1701 Heidelberg, Bruchsal, Baden, Deutschland

Tod: 24.05.1767 Nemesnádudvar, Bács-Kiskun, Ungarn

Lebenslauf:

Ereignis	Datum ▲	 31	Ort/Beschre...	Person
Geburt	um 1701	0	Heidelberg	
> Sohn (Geburt)	07.04.1754	53	Nemesnádu...	Melcher, Georg
Tod	24.05.1767	66	Nemesnádu...	

∞ Johann Melcher / Maria Beck

133. **Beck, Maria Ursula**

Geburt: um 1721

Tod: 23.04.1794 Nádudvar, Hajdú-Bihar, Ungarn

Lebenslauf:

Ereignis	Datum ▲	 31	Ort/Beschre...	Person
Geburt	um 1721	0		
> Sohn (Geburt)	07.04.1754	33	Nemesnádu...	Melcher, Georg
> Partner (Tod)	24.05.1767	46	Nemesnádu...	Melcher, Johann Leopold
> Sohn (Heirat)	17.11.1778	57	Nádudvar	Melcher, Georg
Tod	23.04.1794	73	Nádudvar	

Kind:

1. **Melcher, Georg** <66>, * 07.04.1754 Nemesnádudvar, Bács-Kiskun, Ungarn, † 03.04.1803 Gakowa, Bács-Bodrog, Ungarn

Familie Johann Bergmann / Catharina Hofgesang

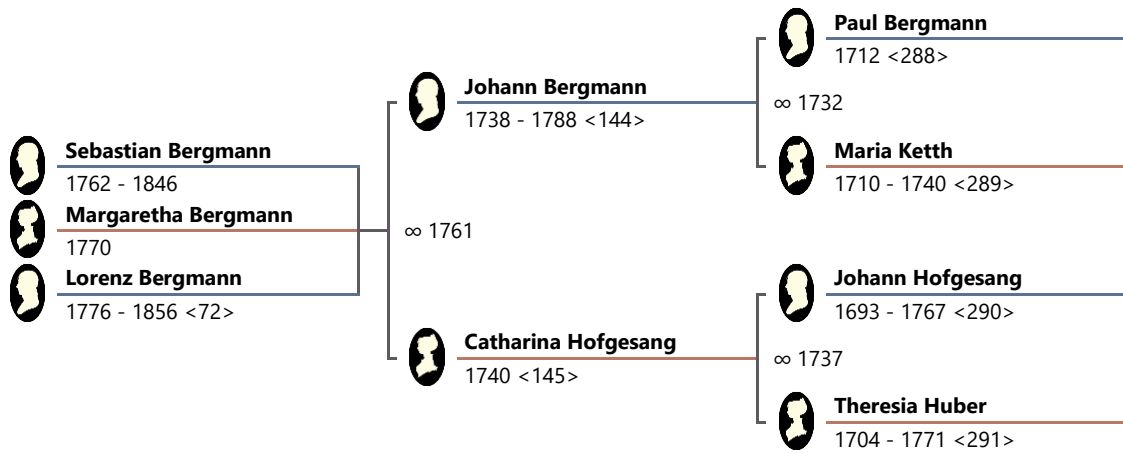

144. Bergmann, Johann

Geburt: 26.06.1738 Nádudvar, Hajdú-Bihar, Ungarn

Tod: 21.11.1788 Gakowa, Bács-Bodrog, Ungarn

Lebenslauf:

Ereignis	Datum ▲	<small>alt</small> 31	Ort/Beschre...	Person
Geburt	26.06.1738	0	Nádudvar	
> Mutter (Tod)	02.02.1740	1	Nemesnádu...	Ketth, Maria Katharina
Heirat	17.11.1761	23	Nemesnádu...	Hofgesang, Catharina
> Sohn (Geburt)	um 17.09.1762	24	Nádudvar	Bergmann, Sebastian
> Tochter (Geburt)	25.04.1770	31	Nádudvar	Bergmann, Margaretha
> Sohn (Geburt)	11.12.1776	38	Gakowa	Bergmann, Lorenz
> Sohn (Heirat)	1784	46	Gakowa	Bergmann, Sebastian
Tod	21.11.1788	50	Gakowa	

∞ Johann Bergmann / Catharina Hofgesang

Heirat: 17.11.1761 Nemesnádudvar, Bács-Kiskun, Ungarn

145. Hofgesang, Catharina, † Gakowa, Bács-Bodrog, Ungarn

Geburt: 29.07.1740 Nemesnádudvar, Bács-Kiskun, Ungarn

Lebenslauf:

Ereignis	Datum ▲	31	Ort/Beschre...	Person
Geburt	29.07.1740	0	Nemesnádu...	
Heirat	17.11.1761	21	Nemesnádu...	Bergmann, Johann
> Sohn (Geburt)	um 17.09.1762	22	Nádudvar	Bergmann, Sebastian
> Tochter (Geburt)	25.04.1770	29	Nádudvar	Bergmann, Margaretha
> Sohn (Geburt)	11.12.1776	36	Gakowa	Bergmann, Lorenz

Kinder:

1. **Bergmann, Sebastian**, * um 17.09.1762 Nádudvar, Hajdú-Bihar, Ungarn, + 26.07.1846 Kunbaja, Bács-Kiskun, Ungarn
2. **Bergmann, Margaretha**, * 25.04.1770 Nádudvar, Hajdú-Bihar, Ungarn
3. **Bergmann, Lorenz <72>**, * 11.12.1776 Gakowa, Bács-Bodrog, Ungarn, + 19.01.1856 Gakowa, Bács-Bodrog, Ungarn

Familie Johann Weber / Eva Schnaderbeck

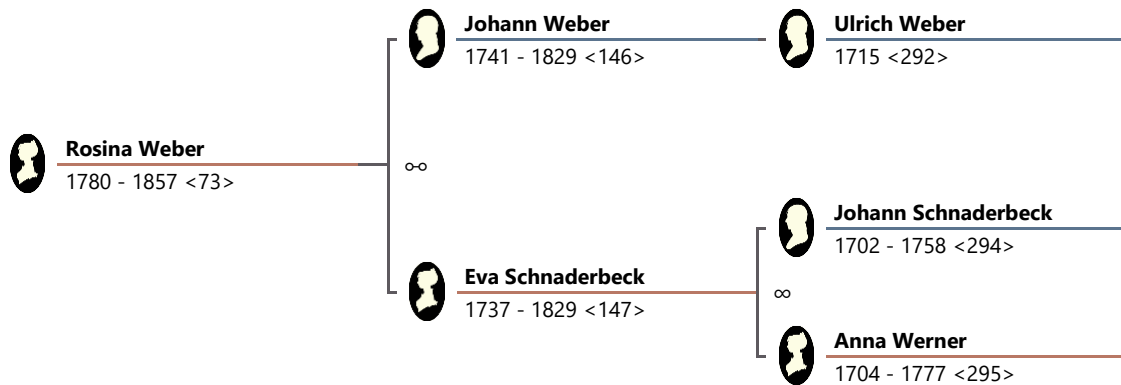

146. **Weber, Johann**

Geburt: um 08.12.1741 Neuhausen, Enzkreis, Baden-Württemberg, Deutschland

Tod: 02.07.1829 Gakowa, Bács-Bodrog, Ungarn

Lebenslauf:

Ereignis	Datum ▲	31	Ort/Beschre...	Person
Geburt	um 08.12.1741	0	Neuhausen	
> Tochter (Geburt)	04.08.1780	38	Gakowa	Weber, Rosina
> Tochter (Heirat)	21.11.1798	56	Gakowa	Weber, Rosina
Tod	02.07.1829	87	Gakowa	

∞ Johann Weber / Eva Schnaderbeck

147. **Schnaderbeck, Eva Katharina** 'lt. Quelle Schnatterbeck'

∞ I. 20.11.1758 Csátalja, Bács-Kiskun, Ungarn Johann Schuller

Geburt: 03.08.1737 Ubstadt, Bruchsal, Baden, Deutschland

Tod: 04.08.1829 Gakowa, Bács-Bodrog, Ungarn

Lebenslauf:

Ereignis	Datum ▲	31	Ort/Beschre...	Person
Geburt	03.08.1737	0	Ubstadt	
> Vater (Tod)	30.01.1758	20	Csátalja	Schnaderbeck, Johann Geo.
Heirat	20.11.1758	21	Csátalja	Schuller, Johann
> Sohn (Geburt)	31.05.1760	22	Csátalja	Schuller, Christoph
> Tochter (Geburt)	um 27.12.1761	24	Csátalja	Schuller, Maria Ursula
> Sohn (Geburt)	um 01.09.1764	27	Csátalja	Schuller, Johann
> Partner (Tod)	nach 1772	35		Schuller, Johann
> Mutter (Tod)	12.08.1777	40		Werner, Anna
> Tochter (Geburt)	04.08.1780	43	Gakowa	Weber, Rosina
> Tochter (Heirat)	21.11.1798	61	Gakowa	Weber, Rosina
> Sohn (Tod)	06.08.1826	89	Gara	Schuller, Johann
> Partner (Tod)	02.07.1829	91	Gakowa	Weber, Johann
Tod	04.08.1829	92	Gakowa	

Kind:

1. **Weber, Rosina** <73>, * 04.08.1780 Gakowa, Bács-Bodrog, Ungarn, † 01.05.1857 Gakowa, Bács-Bodrog, Ungarn

Familie Christoph Jung / Christine Neumayer

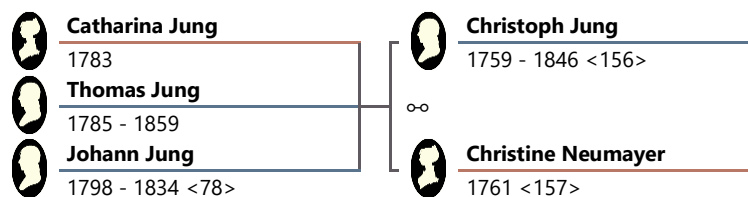

156. **Jung, Christoph**

Geburt: um 1759

Tod: 30.05.1846

Vorfahren von Ernst Findeis

Lebenslauf:

Ereignis	Datum ▲	 31	Ort/Beschre...	Person
Geburt	um 1759	0		
> Tochter (Geburt)	1783	24		Jung, Catharina
> Sohn (Geburt)	17.10.1785	26	Gakowa	Jung, Thomas
> Sohn (Geburt)	um 09.05.1798	39	Gakowa	Jung, Johann
> Sohn (Heirat)	12.11.1811	52	Gakowa	Jung, Thomas
> Sohn (Heirat)	16.11.1819	60	Gakowa	Jung, Johann
> Sohn (Tod)	26.08.1834	75	Gakowa	Jung, Johann
Tod	30.05.1846	87		

∞ Christoph Jung / Christine Neumayer

157. Neumayer, Christine

Geburt: um 1761

Lebenslauf:

Ereignis	Datum ▲	 31	Ort/Beschre...	Person
Geburt	um 1761	0		
> Tochter (Geburt)	1783	22		Jung, Catharina
> Sohn (Geburt)	17.10.1785	24	Gakowa	Jung, Thomas
> Sohn (Geburt)	um 09.05.1798	37	Gakowa	Jung, Johann

Kinder:

1. **Jung, Catharina**, * 1783
2. **Jung, Thomas**, * 17.10.1785 Gakowa, Bács-Bodrog, Ungarn, † 24.03.1859 Gakowa, Bács-Bodrog, Ungarn
3. **Jung, Johann** <78>, * um 09.05.1798 Gakowa, Bács-Bodrog, Ungarn, † 26.08.1834 Gakowa, Bács-Bodrog, Ungarn

Familie Johann Höger / Katharina Schuller

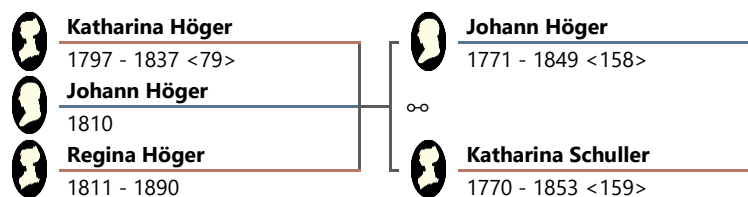

158. **Höger, Johann**

Geburt: vor 1771

Tod: 05.06.1849

Lebenslauf:

Ereignis	Datum ▲	31	Ort/Beschre...	Person
Geburt	vor 1771	0		
> Tochter (Geburt)	25.12.1797	26	Gakowa	Höger, Katharina
> Sohn (Geburt)	um 1810	39		Höger, Johann
> Tochter (Geburt)	30.03.1811	40	Gakowa	Höger, Regina
> Tochter (Heirat)	16.11.1819	48	Gakowa	Höger, Katharina
> Tochter (Heirat)	15.11.1831	60	Gakowa	Höger, Regina
> Tochter (Tod)	03.01.1837	66	Gakowa	Höger, Katharina
Tod	05.06.1849	78		

∞ Johann Höger / Katharina Schuller

159. **Schuller, Katharina**

Geburt: um 1770 Gakowa, Bács-Bodrog, Ungarn

Tod: 07.11.1853 Gakowa, Bács-Bodrog, Ungarn

Lebenslauf:

Ereignis	Datum ▲	31	Ort/Beschre...	Person
Geburt	um 1770	0	Gakowa	
> Tochter (Geburt)	25.12.1797	27	Gakowa	Höger, Katharina
> Sohn (Geburt)	um 1810	40		Höger, Johann
> Tochter (Geburt)	30.03.1811	41	Gakowa	Höger, Regina
> Tochter (Heirat)	16.11.1819	49	Gakowa	Höger, Katharina
> Tochter (Heirat)	15.11.1831	61	Gakowa	Höger, Regina
> Tochter (Tod)	03.01.1837	67	Gakowa	Höger, Katharina
> Partner (Tod)	05.06.1849	79		Höger, Johann
Tod	07.11.1853	83	Gakowa	

Kinder:

1. **Höger, Katharina** <79>, * 25.12.1797 Gakowa, Bács-Bodrog, Ungarn, † 03.01.1837 Gakowa, Bács-Bodrog, Ungarn

2. **Höger, Johann**, * um 1810
3. **Höger, Regina**, * 30.03.1811 Gakowa, Bács-Bodrog, Ungarn, † 26.11.1890 Gakowa, Bács-Bodrog, Ungarn

Familie Johann Schild / Anna Schultz

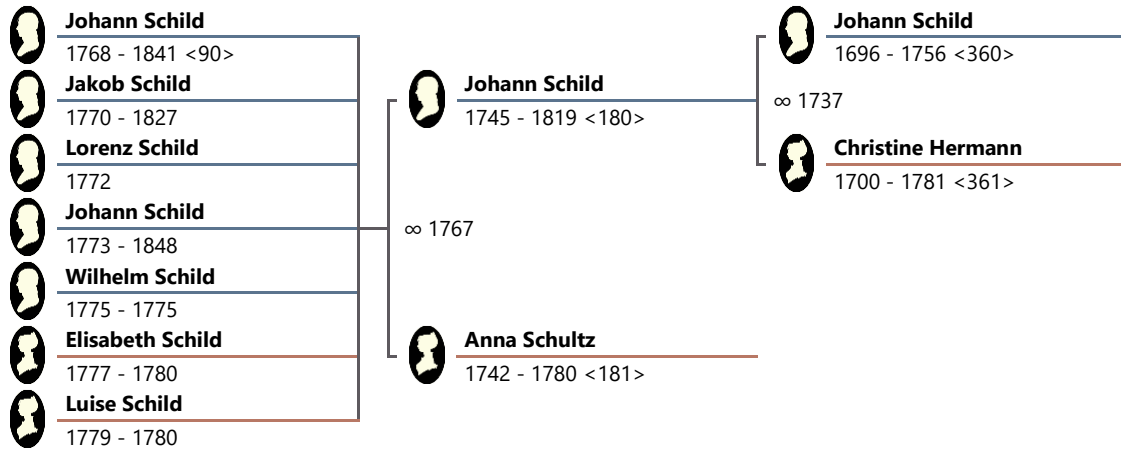

180. Schild, Johann Georg

∞ II. 01.08.1780 Mittelbexbach, Bexbach, Saarpfalz-Kreis, Saarland, Deutschland
Margareta Cornelius

Geburt: 17.02.1745 Mittelbexbach, Bexbach, Saarpfalz-Kreis, Saarland, Deutschland

Tod: 11.02.1819 Batschsentiwan, Zapadna Bačka, Ungarn

Vorfahren von Ernst Findeis

Lebenslauf:

Ereignis	Datum ▲	 31	Ort/Beschreibung	Person
Geburt	17.02.1745	0	Mittelbexbach	
> Vater (Tod)	01.03.1756	11	Mittelbexbach	Schild, Johann Peter
Heirat	10.10.1767	22	Mittelbexbach	Schultz, Anna Margaretha
> Sohn (Geburt)	29.10.1768	23	Mittelbexbach	Schild, Johann
> Sohn (Geburt)	16.01.1770	24	Mittelbexbach	Schild, Jakob
> Sohn (Geburt)	23.02.1772	27	Mittelbexbach	Schild, Lorenz
> Sohn (Geburt)	10.12.1773	28	Mittelbexbach	Schild, Johann Peter
> Sohn (Geburt)	17.11.1775	30	Weprowatz	Schild, Wilhelm
> Sohn (Tod)	17.11.1775	30		Schild, Wilhelm
> Tochter (Geburt)	03.10.1777	32	Weprowatz	Schild, Elisabeth
> Tochter (Geburt)	23.03.1779	34	Weprowatz	Schild, Luise
> Partner (Tod)	09.05.1780	35	Mittelbexbach	Schultz, Anna Margaretha
> Tochter (Tod)	21.05.1780	35		Schild, Elisabeth
> Tochter (Tod)	04.06.1780	35		Schild, Luise
Heirat	01.08.1780	35	Mittelbexbach	Cornelius, Margareta
> Mutter (Tod)	26.05.1781	36	Mittelbexbach	Hermann, Christine
> Sohn (Heirat)	08.01.1788	42	Weprowatz	Schild, Johann
> Sohn (Heirat)	22.11.1796	51	Weprowatz	Schild, Johann Peter
> Sohn (Heirat)	10.10.1797	52	Weprowatz	Schild, Johann
> Sohn (Heirat)	14.05.1805	60	Weprowatz	Schild, Johann
> Partner (Tod)	05.02.1819	73	Batschentiwan	Cornelius, Margareta
Tod	11.02.1819	73	Batschentiwan	

∞ I. Johann Schild / Anna Schultz

Heirat: 10.10.1767 Mittelbexbach, Bexbach, Saarpfalz-Kreis, Saarland, Deutschland

181. **Schultz, Anna Margaretha**

Geburt: 21.09.1742 Mittelbexbach, Bexbach, Saarpfalz-Kreis, Saarland, Deutschland

Tod: 09.05.1780 Mittelbexbach, Bexbach, Saarpfalz-Kreis, Saarland, Deutschland

Vorfahren von Ernst Findeis

Lebenslauf:

Ereignis	Datum ▲	31	Ort/Beschreibung	Person
Geburt	21.09.1742	0	Mittelbexbach	
Heirat	10.10.1767	25	Mittelbexbach	Schild, Johann Georg
> Sohn (Geburt)	29.10.1768	26	Mittelbexbach	Schild, Johann
> Sohn (Geburt)	16.01.1770	27	Mittelbexbach	Schild, Jakob
> Sohn (Geburt)	23.02.1772	29	Mittelbexbach	Schild, Lorenz
> Sohn (Geburt)	10.12.1773	31	Mittelbexbach	Schild, Johann Peter
> Sohn (Geburt)	17.11.1775	33	Weprowatz	Schild, Wilhelm
> Sohn (Tod)	17.11.1775	33		Schild, Wilhelm
> Tochter (Geburt)	03.10.1777	35	Weprowatz	Schild, Elisabeth
> Tochter (Geburt)	23.03.1779	36	Weprowatz	Schild, Luise
Tod	09.05.1780	37	Mittelbexbach	

Kinder:

1. **Schild, Johann** <90>, * 29.10.1768 Mittelbexbach, Bexbach, Saarpfalz-Kreis, Saarland, Deutschland, † 23.11.1841 Kunbaja, Bács-Kiskun, Ungarn
2. **Schild, Jakob**, * 16.01.1770 Mittelbexbach, Bexbach, Saarpfalz-Kreis, Saarland, Deutschland, † 28.03.1827 Sentiwan, Zapadna Bačka, Ungarn
3. **Schild, Lorenz**, * 23.02.1772 Mittelbexbach, Bexbach, Saarpfalz-Kreis, Saarland, Deutschland
4. **Schild, Johann Peter**, * 10.12.1773 Mittelbexbach, Bexbach, Saarpfalz-Kreis, Saarland, Deutschland, † 08.09.1848 Kunbaja, Bács-Kiskun, Ungarn
5. **Schild, Wilhelm**, * 17.11.1775 Weprowatz, Bács-Bodrog, Ungarn, † 17.11.1775
6. **Schild, Elisabeth**, * 03.10.1777 Weprowatz, Bács-Bodrog, Ungarn, † 21.05.1780
7. **Schild, Luise**, * 23.03.1779 Weprowatz, Bács-Bodrog, Ungarn, † 04.06.1780

Familie Lorenz Rettig / Eva Angebrandt

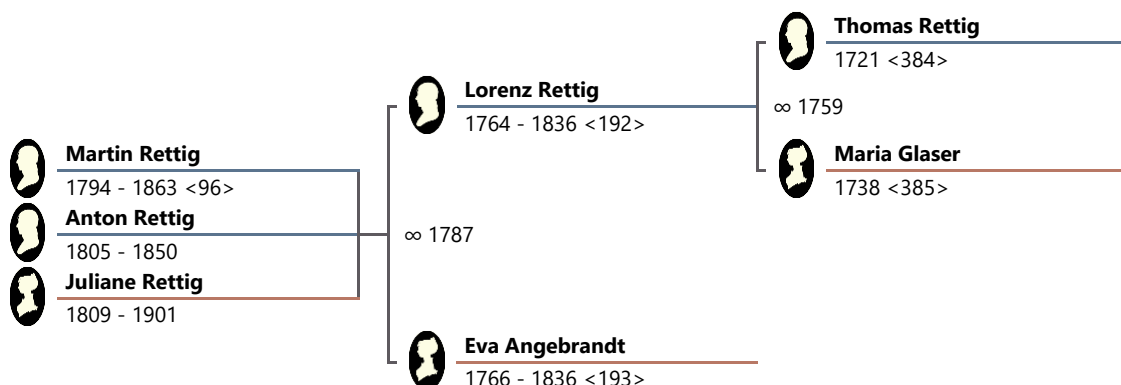

192. **Rettig, Lorenz**

Geburt: 17.07.1764 Fessenheim, Elsass, Frankreich

Tod: 13.06.1836 Gakowa, Bács-Bodrog, Ungarn

Lebenslauf:

Ereignis	Datum ▲	 31	Ort/Beschreibung	Person
Geburt	17.07.1764	0	Fessenheim	
Heirat	13.11.1787	23	Gakowa	Angebrandt, Eva
> Sohn (Geburt)	09.10.1794	30	Gakowa	Rettig, Martin
> Sohn (Geburt)	um 1805	41	Gakowa	Rettig, Anton
> Tochter (Geburt)	12.10.1809	45	Gakowa	Rettig, Juliane
> Sohn (Heirat)	09.10.1817	53	Gakowa	Rettig, Martin
> Tochter (Heirat)	26.01.1830	65	Gakowa	Rettig, Juliane
> Sohn (Heirat)	16.02.1830	65	Gakowa	Rettig, Anton
> Partner (Tod)	<u>1836</u>	<u>72</u>	<u>Gakowa</u>	<u>Angebrandt, Eva</u>
Tod	13.06.1836	71	Gakowa	

∞ Lorenz Rettig / Eva Angebrandt

Heirat: 13.11.1787 Gakowa, Bács-Bodrog, Ungarn

193. **Angebrandt, Eva**

Geburt: um 1766 Gakowa, Bács-Bodrog, Ungarn

Tod: 1836 Gakowa, Bács-Bodrog, Ungarn

Lebenslauf:

Ereignis	Datum ▲	 31	Ort/Beschreibung	Person
Geburt	um 1766	0	Gakowa	
Heirat	13.11.1787	21	Gakowa	Rettig, Lorenz
> Sohn (Geburt)	09.10.1794	28	Gakowa	Rettig, Martin
> Sohn (Geburt)	um 1805	39	Gakowa	Rettig, Anton
> Tochter (Geburt)	12.10.1809	43	Gakowa	Rettig, Juliane
> Sohn (Heirat)	09.10.1817	51	Gakowa	Rettig, Martin
> Tochter (Heirat)	26.01.1830	64	Gakowa	Rettig, Juliane
> Sohn (Heirat)	<u>16.02.1830</u>	<u>64</u>	<u>Gakowa</u>	<u>Rettig, Anton</u>
Tod	1836	70	Gakowa	

Kinder:

1. **Rettig, Martin** <96>, * 09.10.1794 Gakowa, Bács-Bodrog, Ungarn, + 10.12.1863 Gakowa, Bács-Bodrog, Ungarn
2. **Rettig, Anton**, * um 1805 Gakowa, Bács-Bodrog, Ungarn, + 13.08.1850
3. **Rettig, Juliane**, * 12.10.1809 Gakowa, Bács-Bodrog, Ungarn, + 17.05.1901 Gakowa, Bács-Bodrog, Ungarn

Familie Michael Gockl / Barbara Zosi

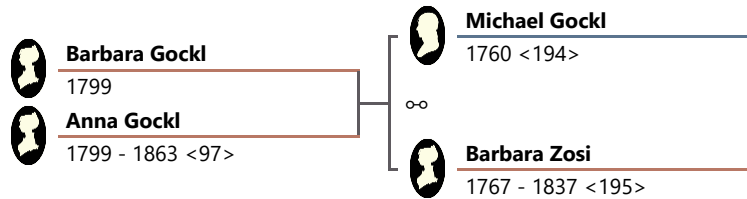

194. Gockl, Michael

Geburt: um 1760 Gakowa, Bács-Bodrog, Ungarn

Lebenslauf:

Ereignis	Datum ▲	31	Ort/Beschreibung	Person
Geburt	um 1760	0	Gakowa	
> Tochter (Geburt)	28.05.1799	39	Gakowa	Gockl, Barbara
> Tochter (Geburt)	um 28.05.1799	39	Gakowa	Gockl, Anna Maria

∞ Michael Gockl / Barbara Zosi

195. Zosi, Barbara, Koos

Geburt: um 1767 Gakowa, Bács-Bodrog, Ungarn

Tod: 04.07.1837 Gakowa, Bács-Bodrog, Ungarn

Lebenslauf:

Ereignis	Datum ▲	31	Ort/Beschreibung	Person
Geburt	um 1767	0	Gakowa	
> Tochter (Geburt)	28.05.1799	32	Gakowa	Gockl, Barbara
> Tochter (Geburt)	um 28.05.1799	32	Gakowa	Gockl, Anna Maria
> Tochter (Heirat)	09.10.1817	50	Gakowa	Gockl, Anna Maria
<u>Tod</u>	<u>04.07.1837</u>	<u>70</u>	<u>Gakowa</u>	

Kinder:

1. **Gockl, Barbara**, * 28.05.1799 Gakowa, Bács-Bodrog, Ungarn
2. **Gockl, Anna Maria** <97>, * um 28.05.1799 Gakowa, Bács-Bodrog, Ungarn, † 18.02.1863 Gakowa, Bács-Bodrog, Ungarn

Familie Josef Holzhauer / Juliana Lechner

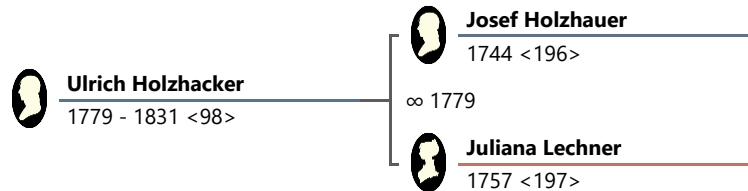

196. Holzhauer, Josef

Geburt: 13.12.1744 Neuhausen, Enzkreis, Baden-Württemberg, Deutschland

Lebenslauf:

Ereignis	Datum ▲	31	Ort/Beschreibung	Person
Geburt	13.12.1744	0	Neuhausen	
Heirat	11.01.1779	34	Neuhausen	Lechner, Juliana
> Sohn (Geburt)	12.10.1779	34	Neuhausen	Holzacker, Ulrich

∞ Josef Holzhauer / Juliana Lechner

Heirat: 11.01.1779 Neuhausen, Enzkreis, Baden-Württemberg, Deutschland

197. Lechner, Juliana

Geburt: 16.02.1757 Neuhausen, Enzkreis, Baden-Württemberg, Deutschland

Lebenslauf:

Ereignis	Datum ▲	31	Ort/Beschreibung	Person
Geburt	16.02.1757	0	Neuhausen	
Heirat	11.01.1779	21	Neuhausen	Holzhauer, Josef
> Sohn (Geburt)	12.10.1779	22	Neuhausen	Holzacker, Ulrich

Kind:

1. **Holzacker, Ulrich** <98>, * 12.10.1779 Neuhausen, Enzkreis, Baden-Württemberg, Deutschland, † 21.12.1831

Familie Johann Knipf / Anna Mayer

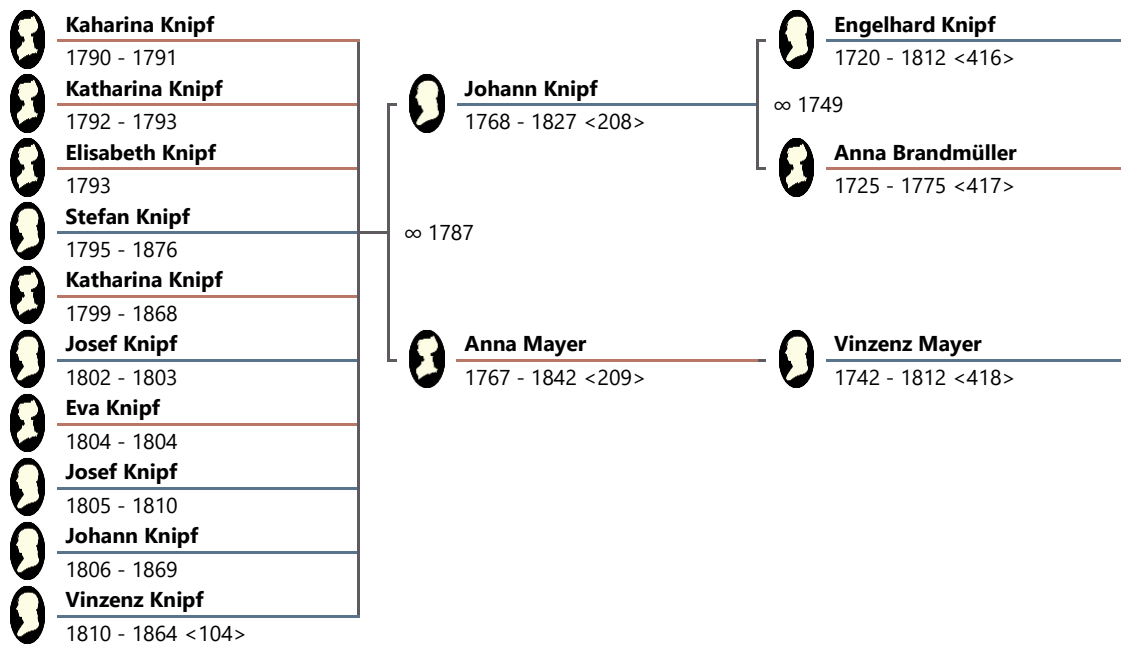

208. Knipf, Johann

Geburt: um 27.04.1768 Csátalja, Bács-Kiskun, Ungarn

Tod: 24.04.1827 Gara, Bács-Kiskun, Ungarn

Lebenslauf:

Ereignis	Datum ▲	31	Ort/Beschreibung	Person
Geburt	um 27.04.1768	0	Csátalja	
> Mutter (Tod)	11.03.1775	6	Csátalja	Brandmüller, Anna Maria
Heirat	20.11.1787	19	Csátalja	Mayer, Anna Maria
> Tochter (Geburt)	08.04.1790	21	Csátalja	Knipf, Kaharina
> Tochter (Tod)	27.08.1791	23	Csátalja	Knipf, Kaharina
> Tochter (Geburt)	17.02.1792	23	Csátalja	Knipf, Katharina
> Tochter (Tod)	22.01.1793	24	Csátalja	Knipf, Katharina
> Tochter (Geburt)	19.11.1793	25	Csátalja	Knipf, Elisabeth
> Sohn (Geburt)	04.12.1795	27	Gara	Knipf, Stefan
> Tochter (Geburt)	10.11.1799	31	Gara	Knipf, Katharina
> Sohn (Geburt)	um 1802	34		Knipf, Josef
> Sohn (Tod)	01.06.1803	35	Gara	Knipf, Josef
> Tochter (Geburt)	06.04.1804	35	Gara	Knipf, Eva
> Tochter (Tod)	15.04.1804	35	Gara	Knipf, Eva
> Sohn (Geburt)	25.04.1805	36	Gara	Knipf, Josef
> Sohn (Geburt)	31.05.1806	38	Gara	Knipf, Johann
> Sohn (Geburt)	03.04.1810	41	Gara	Knipf, Vinzenz
> Sohn (Tod)	14.10.1810	42	Gara	Knipf, Josef
> Vater (Tod)	23.04.1812	43	Csátalja	Knipf, Engelhard
> Tochter (Heirat)	13.02.1816	47	Gara	Knipf, Elisabeth
> Sohn (Heirat)	04.11.1817	49	Gara	Knipf, Stefan
> Tochter (Heirat)	10.11.1820	52	Gara	Knipf, Katharina
Tod	24.04.1827	58	Gara	

∞ Johann Knipf / Anna Mayer

Heirat: 20.11.1787 Csátalja, Bács-Kiskun, Ungarn

209. **Mayer, Anna Maria**

Geburt: 21.11.1767 Csátalja, Bács-Kiskun, Ungarn

Tod: 23.03.1842 Gara, Bács-Kiskun, Ungarn

Vorfahren von Ernst Findeis

Lebenslauf:

Ereignis	Datum ▲	 31	Ort/Beschreibung	Person
Geburt	21.11.1767	0	Csátalja	
Heirat	20.11.1787	19	Csátalja	Knipf, Johann
> Tochter (Geburt)	08.04.1790	22	Csátalja	Knipf, Kaharina
> Tochter (Tod)	27.08.1791	23	Csátalja	Knipf, Kaharina
> Tochter (Geburt)	17.02.1792	24	Csátalja	Knipf, Katharina
> Tochter (Tod)	22.01.1793	25	Csátalja	Knipf, Katharina
> Tochter (Geburt)	19.11.1793	25	Csátalja	Knipf, Elisabeth
> Sohn (Geburt)	04.12.1795	28	Gara	Knipf, Stefan
> Tochter (Geburt)	10.11.1799	31	Gara	Knipf, Katharina
> Sohn (Geburt)	um 1802	35		Knipf, Josef
> Sohn (Tod)	01.06.1803	35	Gara	Knipf, Josef
> Tochter (Geburt)	06.04.1804	36	Gara	Knipf, Eva
> Tochter (Tod)	15.04.1804	36	Gara	Knipf, Eva
> Sohn (Geburt)	25.04.1805	37	Gara	Knipf, Josef
> Sohn (Geburt)	31.05.1806	38	Gara	Knipf, Johann
> Sohn (Geburt)	03.04.1810	42	Gara	Knipf, Vinzenz
> Sohn (Tod)	14.10.1810	42	Gara	Knipf, Josef
> Vater (Tod)	19.06.1812	44	Csátalja	Mayer, Vinzenz
> Tochter (Heirat)	13.02.1816	48	Gara	Knipf, Elisabeth
> Sohn (Heirat)	04.11.1817	49	Gara	Knipf, Stefan
> Tochter (Heirat)	10.11.1820	52	Gara	Knipf, Katharina
> Partner (Tod)	24.04.1827	59	Gara	Knipf, Johann
> Sohn (Heirat)	17.11.1829	61	Gara	Knipf, Johann
> Sohn (Heirat)	17.11.1829	61	Gara	Knipf, Vinzenz
> Tochter (Heirat)	03.12.1835	68	Vaskút	Knipf, Katharina
> Sohn (Heirat)	16.11.1840	72	Gara	Knipf, Vinzenz
Tod	23.03.1842	74	Gara	

Kinder:

1. **Knipf, Kaharina**, * 08.04.1790 Csátalja, Bács-Kiskun, Ungarn, † 27.08.1791 Csátalja, Bács-Kiskun, Ungarn
2. **Knipf, Katharina**, * 17.02.1792 Csátalja, Bács-Kiskun, Ungarn, † 22.01.1793 Csátalja, Bács-Kiskun, Ungarn
3. **Knipf, Elisabeth**, * 19.11.1793 Csátalja, Bács-Kiskun, Ungarn
4. **Knipf, Stefan**, * 04.12.1795 Gara, Bács-Kiskun, Ungarn, † 15.12.1876 Gara, Bács-Kiskun, Ungarn

5. **Knipf, Katharina**, * 10.11.1799 Gara, Bács-Kiskun, Ungarn, † 12.02.1868 Gara, Bács-Kiskun, Ungarn
6. **Knipf, Josef**, * um 1802, † 01.06.1803 Gara, Bács-Kiskun, Ungarn
7. **Knipf, Eva**, * 06.04.1804 Gara, Bács-Kiskun, Ungarn, † 15.04.1804 Gara, Bács-Kiskun, Ungarn
8. **Knipf, Josef**, * 25.04.1805 Gara, Bács-Kiskun, Ungarn, † 14.10.1810 Gara, Bács-Kiskun, Ungarn
9. **Knipf, Johann**, * 31.05.1806 Gara, Bács-Kiskun, Ungarn, † 29.10.1869 Gara, Bács-Kiskun, Ungarn
10. **Knipf, Vinzenz** <104>, * 03.04.1810 Gara, Bács-Kiskun, Ungarn, † 06.07.1864 Gara, Bács-Kiskun, Ungarn

Familie Josef Wagner / Rosalia Graf

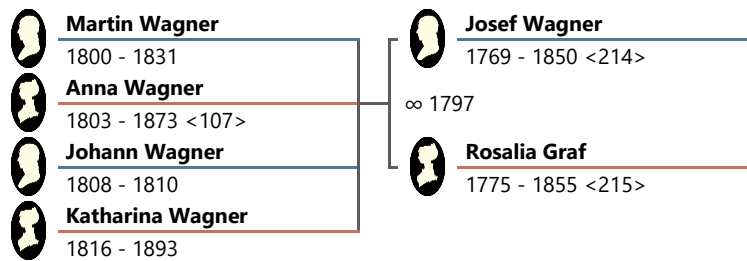

214. **Wagner, Josef**

∞ I. 15.02.1790 Vaskút, Bács-Kiskun, Ungarn Otilie Bohner

Geburt: 03.03.1769 Csátalja, Bács-Kiskun, Ungarn

Tod: 22.01.1850 Gara, Bács-Kiskun, Ungarn

Vorfahren von Ernst Findeis

Lebenslauf:

Ereignis	Datum ▲	31	Ort/Beschreibung	Person
Geburt	03.03.1769	0	Csátalja	
Heirat	15.02.1790	20	Vaskút	Bohner, Otilie
> Tochter (Geburt)	15.10.1791	22	Vaskút	Wagner, Theresia
Heirat	24.02.1797	27	Gara	Graf, Rosalia
> Sohn (Geburt)	26.08.1800	31	Gara	Wagner, Martin
> Tochter (Geburt)	24.02.1803	33	Gara	Wagner, Anna Maria
> Sohn (Geburt)	10.04.1808	39	Gara	Wagner, Johann
> Sohn (Tod)	30.04.1810	41	Gara	Wagner, Johann
> Tochter (Geburt)	14.12.1816	47	Gara	Wagner, Katharina
> Sohn (Heirat)	21.11.1820	51	Gara	Wagner, Martin
> Tochter (Heirat)	10.11.1823	54	Gara	Wagner, Anna Maria
> Sohn (Tod)	16.10.1831	62	Gara	Wagner, Martin
> Tochter (Heirat)	27.11.1832	63	Gara	Wagner, Anna Maria
> Tochter (Heirat)	04.11.1833	64	Gara	Wagner, Katharina
> Partner (Tod)	17.10.1838	69	Csávoly	Bohner, Otilie
Tod	22.01.1850	80	Gara	

∞ Josef Wagner / Rosalia Graf

II.

Heirat: 24.02.1797 Gara, Bács-Kiskun, Ungarn

215. **Graf, Rosalia**

Geburt: 1775

Tod: 19.09.1855 Gara, Bács-Kiskun, Ungarn

Vorfahren von Ernst Findeis

Lebenslauf:

Ereignis	Datum ▲	31	Ort/Beschreibung	Person
Geburt	1775	0		
Heirat	24.02.1797	22	Gara	Wagner, Josef
> Sohn (Geburt)	26.08.1800	25	Gara	Wagner, Martin
> Tochter (Geburt)	24.02.1803	28	Gara	Wagner, Anna Maria
> Sohn (Geburt)	10.04.1808	33	Gara	Wagner, Johann
> Sohn (Tod)	30.04.1810	35	Gara	Wagner, Johann
> Tochter (Geburt)	14.12.1816	41	Gara	Wagner, Katharina
> Sohn (Heirat)	21.11.1820	45	Gara	Wagner, Martin
> Tochter (Heirat)	10.11.1823	48	Gara	Wagner, Anna Maria
> Sohn (Tod)	16.10.1831	56	Gara	Wagner, Martin
> Tochter (Heirat)	27.11.1832	57	Gara	Wagner, Anna Maria
> Tochter (Heirat)	04.11.1833	58	Gara	Wagner, Katharina
> Partner (Tod)	22.01.1850	75	Gara	Wagner, Josef
Tod	19.09.1855	80	Gara	

Kinder:

1. **Wagner, Martin**, * 26.08.1800 Gara, Bács-Kiskun, Ungarn, † 16.10.1831 Gara, Bács-Kiskun, Ungarn
2. **Wagner, Anna Maria** <107>, * 24.02.1803 Gara, Bács-Kiskun, Ungarn, † 14.08.1873 Gara, Bács-Kiskun, Ungarn
3. **Wagner, Johann**, * 10.04.1808 Gara, Bács-Kiskun, Ungarn, † 30.04.1810 Gara, Bács-Kiskun, Ungarn
4. **Wagner, Katharina**, * 14.12.1816 Gara, Bács-Kiskun, Ungarn, † 02.11.1893 Gara, Bács-Kiskun, Ungarn

Familie Anton Keiner / Katharina Zopf

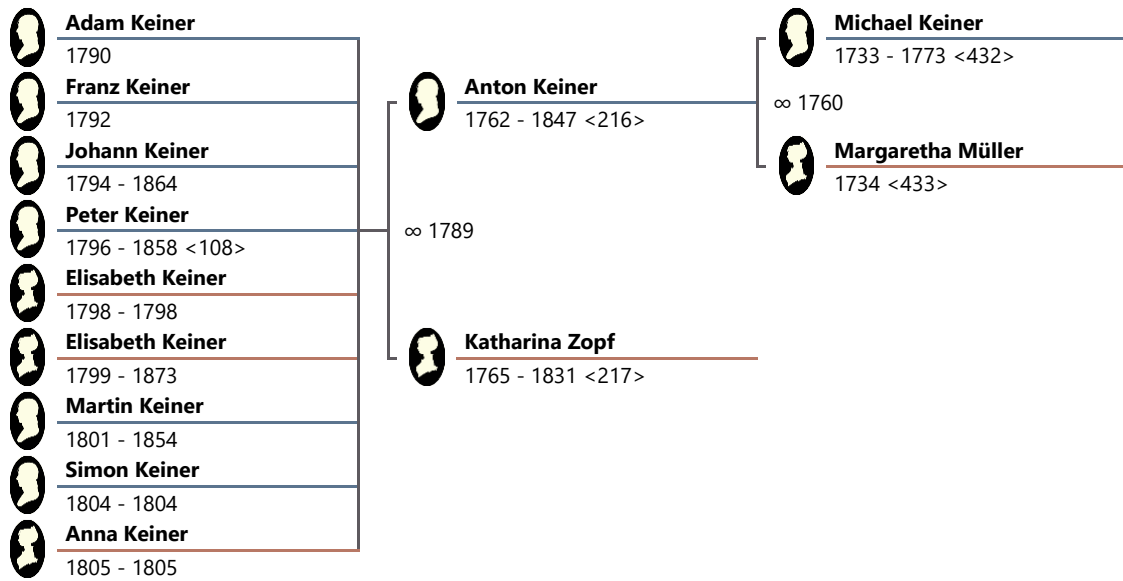

216. Keiner, Anton

∞ I. 25.02.1782 Gara, Bács-Kiskun, Ungarn Maria Hefner

Geburt: 14.06.1762 Csátalja, Bács-Kiskun, Ungarn

Tod: 15.03.1847 Csátalja, Bács-Kiskun, Ungarn

Vorfahren von Ernst Findeis

Lebenslauf:

Ereignis	Datum ▲	 31	Ort/Beschreibung	Person
Geburt	14.06.1762	0	Csátalja	
> Vater (Tod)	29.01.1773	10	Csátalja	Keiner, Michael
Heirat	25.02.1782	19	Gara	Hefner, Maria Eva
> Sohn (Geburt)	07.01.1784	21	Gara	Keiner, Stefan
> Sohn (Geburt)	13.02.1787	24	Gara	Keiner, Anton
> Tochter (Geburt)	23.02.1789	26	Gara	Keiner, Magdalena
> Partner (Tod)	18.03.1789	26	Gara	Hefner, Maria Eva
Heirat	12.05.1789	26	Gara	Zopf, Katharina
> Sohn (Tod)	07.04.1790	27	Gara	Keiner, Stefan
> Sohn (Geburt)	01.11.1790	28	Gara	Keiner, Adam
> Sohn (Geburt)	02.12.1792	30	Gara	Keiner, Franz Xaver
> Sohn (Geburt)	03.11.1794	32	Gara	Keiner, Johann
> Sohn (Geburt)	17.12.1796	34	Gara	Keiner, Peter
> Tochter (Geburt)	07.12.1798	36	Gara	Keiner, Elisabeth
> Tochter (Tod)	07.12.1798	36	Gara	Keiner, Elisabeth
> Tochter (Geburt)	25.10.1799	37	Gara	Keiner, Elisabeth
> Sohn (Geburt)	19.11.1801	39	Gara	Keiner, Martin
> Sohn (Geburt)	31.05.1804	41	Gara	Keiner, Simon
> Sohn (Tod)	06.06.1804	41	Gara	Keiner, Simon
> Tochter (Geburt)	23.07.1805	43	Gara	Keiner, Anna Maria
> Tochter (Tod)	25.07.1805	43	Gara	Keiner, Anna Maria
> Sohn (Heirat)	05.11.1805	43	Gara	Keiner, Anton
> Sohn (Heirat)	06.11.1809	47	Gara	Keiner, Franz Xaver
> Sohn (Heirat)	22.11.1813	51	Gara	Keiner, Johann
> Tochter (Heirat)	04.11.1817	55	Gara	Keiner, Elisabeth
> Sohn (Heirat)	24.11.1818	56	Gara	Keiner, Peter
> Sohn (Heirat)	06.11.1820	58	Gara	Keiner, Peter
> Sohn (Heirat)	28.10.1822	60	Gara	Keiner, Martin
> Sohn (Tod)	23.12.1829	67	Gara	Keiner, Anton
> Partner (Tod)	01.10.1831	69	Gara	Zopf, Katharina
Tod	15.03.1847	84	Csátalja	

∞ Anton Keiner / Katharina Zopf

II.

Heirat: 12.05.1789 Gara, Bács-Kiskun, Ungarn

217. Zopf, Katharina

Geburt: um 1765

Tod: 01.10.1831 Gara, Bács-Kiskun, Ungarn

Ereignis	Datum ▲	 31	Ort/Beschreibung	Person
Geburt	um 1765	0		
Heirat	12.05.1789	24	Gara	Keiner, Anton
> Sohn (Geburt)	01.11.1790	25	Gara	Keiner, Adam
> Sohn (Geburt)	02.12.1792	27	Gara	Keiner, Franz Xaver
> Sohn (Geburt)	03.11.1794	29	Gara	Keiner, Johann
> Sohn (Geburt)	17.12.1796	31	Gara	Keiner, Peter
> Tochter (Geburt)	07.12.1798	33	Gara	Keiner, Elisabeth
> Tochter (Tod)	07.12.1798	33	Gara	Keiner, Elisabeth
> Tochter (Geburt)	25.10.1799	34	Gara	Keiner, Elisabeth
> Sohn (Geburt)	19.11.1801	36	Gara	Keiner, Martin
> Sohn (Geburt)	31.05.1804	39	Gara	Keiner, Simon
> Sohn (Tod)	06.06.1804	39	Gara	Keiner, Simon
> Tochter (Geburt)	23.07.1805	40	Gara	Keiner, Anna Maria
> Tochter (Tod)	25.07.1805	40	Gara	Keiner, Anna Maria
> Sohn (Heirat)	06.11.1809	44	Gara	Keiner, Franz Xaver
> Sohn (Heirat)	22.11.1813	48	Gara	Keiner, Johann
> Tochter (Heirat)	04.11.1817	52	Gara	Keiner, Elisabeth
> Sohn (Heirat)	24.11.1818	53	Gara	Keiner, Peter
> Sohn (Heirat)	06.11.1820	55	Gara	Keiner, Peter
> Sohn (Heirat)	28.10.1822	57	Gara	Keiner, Martin
Tod	01.10.1831	66	Gara	

Kinder:

1. **Keiner, Adam**, * 01.11.1790 Gara, Bács-Kiskun, Ungarn
2. **Keiner, Franz Xaver**, * 02.12.1792 Gara, Bács-Kiskun, Ungarn
3. **Keiner, Johann**, * 03.11.1794 Gara, Bács-Kiskun, Ungarn, † 24.12.1864 Gara, Bács-Kiskun, Ungarn
4. **Keiner, Peter** <108>, * 17.12.1796 Gara, Bács-Kiskun, Ungarn, † 06.11.1858 Gara, Bács-Kiskun, Ungarn
5. **Keiner, Elisabeth**, * 07.12.1798 Gara, Bács-Kiskun, Ungarn, † 07.12.1798 Gara, Bács-Kiskun, Ungarn

6. **Keiner, Elisabeth**, * 25.10.1799 Gara, Bács-Kiskun, Ungarn, † 08.08.1873 Gara, Bács-Kiskun, Ungarn
7. **Keiner, Martin**, * 19.11.1801 Gara, Bács-Kiskun, Ungarn, † 08.11.1854 Gara, Bács-Kiskun, Ungarn
8. **Keiner, Simon**, * 31.05.1804 Gara, Bács-Kiskun, Ungarn, † 06.06.1804 Gara, Bács-Kiskun, Ungarn
9. **Keiner, Anna Maria**, * 23.07.1805 Gara, Bács-Kiskun, Ungarn, † 25.07.1805 Gara, Bács-Kiskun, Ungarn

Familie Jakob Weber / Sophia Usleber

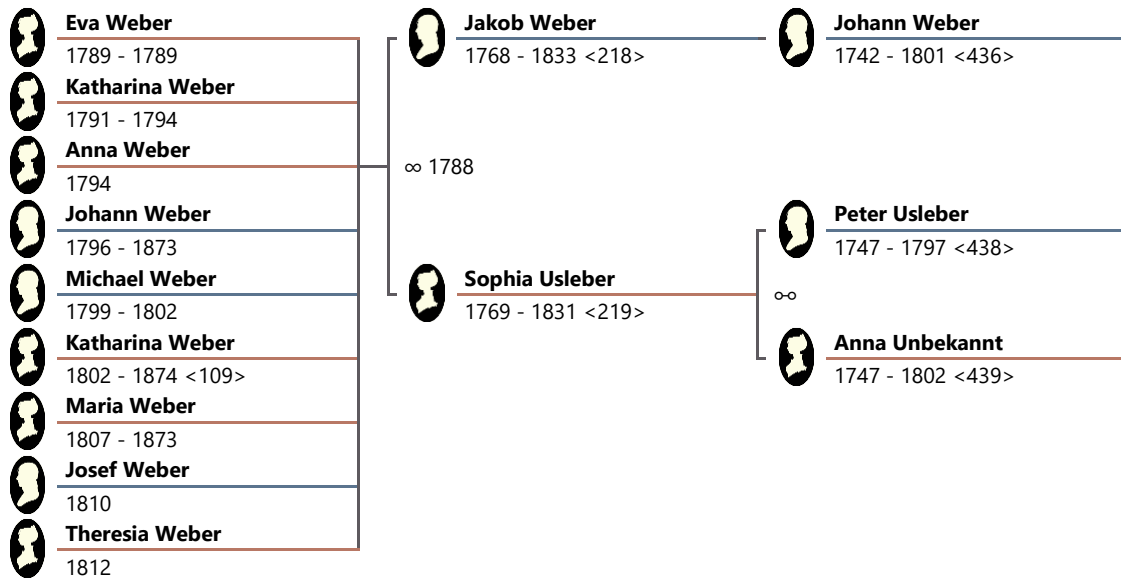

218. **Weber, Jakob**

Geburt: um 19.04.1768 Csátalja, Bács-Kiskun, Ungarn

Tod: 08.01.1833 Csátalja, Bács-Kiskun, Ungarn

Vorfahren von Ernst Findeis

Lebenslauf:

Ereignis	Datum ▲	31	Ort/Beschreibung	Person
Geburt	um 19.04.1768	0	Csátalja	
Heirat	27.01.1788	19	Csátalja	Usleber, Sophia
> Tochter (Geburt)	um 31.08.1789	21	Csátalja	Weber, Eva
> Tochter (Tod)	03.09.1789	21	Csátalja	Weber, Eva
> Tochter (Geburt)	um 19.03.1791	22	Csátalja	Weber, Katharina
> Tochter (Geburt)	05.01.1794	25	Csátalja	Weber, Anna Maria
> Tochter (Tod)	04.11.1794	26	Csátalja	Weber, Katharina
> Sohn (Geburt)	29.10.1796	28	Csátalja	Weber, Johann
> Sohn (Geburt)	um 16.05.1799	31	Csátalja	Weber, Michael
> Vater (Tod)	um 09.04.1801	32	Csátalja	Weber, Johann Michael
> Tochter (Geburt)	21.01.1802	33	Csátalja	Weber, Katharina
> Sohn (Tod)	23.11.1802	34	Csátalja	Weber, Michael
> Tochter (Geburt)	02.07.1807	39	Csátalja	Weber, Maria Anna
> Sohn (Geburt)	19.03.1810	41	Csátalja	Weber, Josef
> Tochter (Geburt)	um 09.10.1812	44	Csátalja	Weber, Theresia
> Sohn (Heirat)	21.11.1815	47	Stanischitsch	Weber, Johann
> Tochter (Heirat)	20.11.1816	48	Csátalja	Weber, Anna Maria
> Tochter (Heirat)	06.11.1820	52	Gara	Weber, Katharina
> Tochter (Heirat)	12.04.1827	58	Csátalja	Weber, Maria Anna
> Partner (Tod)	07.08.1831	63	Csátalja	Usleber, Sophia
> Tochter (Heirat)	27.11.1832	64	Csátalja	Weber, Theresia
Tod	08.01.1833	64	Csátalja	

∞ Jakob Weber / Sophia Usleber

Heirat: 27.01.1788 Csátalja, Bács-Kiskun, Ungarn

219. **Usleber, Sophia**

Vorfahren von Ernst Findeis

Geburt: um 04.03.1769 Csátalja, Bács-Kiskun, Ungarn

Tod: 07.08.1831 Csátalja, Bács-Kiskun, Ungarn

Lebenslauf:

Ereignis	Datum ▲	 31	Ort/Beschreibung	Person
Geburt	um 04.03.1769	0	Csátalja	
Heirat	27.01.1788	18	Csátalja	Weber, Jakob
> Tochter (Geburt)	um 31.08.1789	20	Csátalja	Weber, Eva
> Tochter (Tod)	03.09.1789	20	Csátalja	Weber, Eva
> Tochter (Geburt)	um 19.03.1791	22	Csátalja	Weber, Katharina
> Tochter (Geburt)	05.01.1794	24	Csátalja	Weber, Anna Maria
> Tochter (Tod)	04.11.1794	25	Csátalja	Weber, Katharina
> Sohn (Geburt)	29.10.1796	27	Csátalja	Weber, Johann
> Vater (Tod)	07.10.1797	28	Csátalja	Usleber, Peter
> Sohn (Geburt)	um 16.05.1799	30	Csátalja	Weber, Michael
> Tochter (Geburt)	21.01.1802	32	Csátalja	Weber, Katharina
> Mutter (Tod)	10.06.1802	33	Csátalja	Unbekannt, Anna Maria
> Sohn (Tod)	23.11.1802	33	Csátalja	Weber, Michael
> Tochter (Geburt)	02.07.1807	38	Csátalja	Weber, Maria Anna
> Sohn (Geburt)	19.03.1810	41	Csátalja	Weber, Josef
> Tochter (Geburt)	um 09.10.1812	43	Csátalja	Weber, Theresia
> Sohn (Heirat)	21.11.1815	46	Stanischitsch	Weber, Johann
> Tochter (Heirat)	20.11.1816	47	Csátalja	Weber, Anna Maria
> Tochter (Heirat)	06.11.1820	51	Gara	Weber, Katharina
> Tochter (Heirat)	12.04.1827	58	Csátalja	Weber, Maria Anna
Tod	07.08.1831	62	Csátalja	

Kinder:

1. **Weber, Eva**, * um 31.08.1789 Csátalja, Bács-Kiskun, Ungarn, † 03.09.1789 Csátalja, Bács-Kiskun, Ungarn
2. **Weber, Katharina**, * um 19.03.1791 Csátalja, Bács-Kiskun, Ungarn, † 04.11.1794 Csátalja, Bács-Kiskun, Ungarn
3. **Weber, Anna Maria**, * 05.01.1794 Csátalja, Bács-Kiskun, Ungarn
4. **Weber, Johann**, * 29.10.1796 Csátalja, Bács-Kiskun, Ungarn, † 04.04.1873 Stanischitsch, Okrug Zapadna Bačka, Ungarn
5. **Weber, Michael**, * um 16.05.1799 Csátalja, Bács-Kiskun, Ungarn, † 23.11.1802 Csátalja, Bács-Kiskun, Ungarn

6. **Weber, Katharina** <109>, * 21.01.1802 Csátalja, Bács-Kiskun, Ungarn, † 20.11.1874 Gara, Bács-Kiskun, Ungarn
7. **Weber, Maria Anna**, * 02.07.1807 Csátalja, Bács-Kiskun, Ungarn, † 17.05.1873 Gara, Bács-Kiskun, Ungarn
8. **Weber, Josef**, * 19.03.1810 Csátalja, Bács-Kiskun, Ungarn
9. **Weber, Theresia**, * um 09.10.1812 Csátalja, Bács-Kiskun, Ungarn

Familie Martin Gatti / Elisabeth Müller

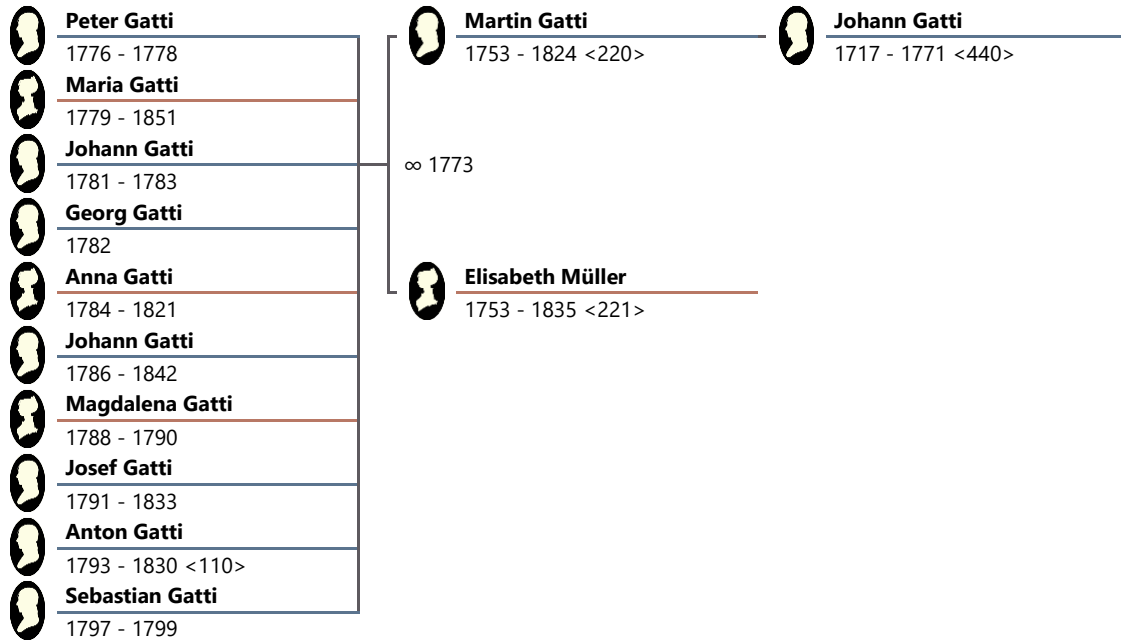

220. **Gatti, Martin**

Geburt: 21.07.1753 Bátaszék, Tolna, Ungarn

Tod: um 1824 Gara, Bács-Kiskun, Ungarn

Lebenslauf:

Ereignis	Datum ▲	31	Ort/Beschreibung	Person
Geburt	21.07.1753	0	Bátaszék	
> Vater (Tod)	um 19.12.1771	18	Csátalja	Gatti, Johann Michael
Heirat	23.11.1773	20	Csátalja	Müller, Elisabeth
> Sohn (Geburt)	01.07.1776	22	Csátalja	Gatti, Peter
> Sohn (Tod)	08.02.1778	24	Csátalja	Gatti, Peter
> Tochter (Geburt)	01.04.1779	25	Csátalja	Gatti, Maria
> Sohn (Geburt)	um 1781	28		Gatti, Johann
> Sohn (Geburt)	22.08.1782	29	Gara	Gatti, Georg
> Sohn (Tod)	02.05.1783	29	Gara	Gatti, Johann
> Tochter (Geburt)	25.04.1784	30	Gara	Gatti, Anna
> Sohn (Geburt)	11.07.1786	32	Gara	Gatti, Johann
> Tochter (Geburt)	20.09.1788	35	Gara	Gatti, Magdalena
> Tochter (Tod)	26.07.1790	37	Gara	Gatti, Magdalena
> Sohn (Geburt)	31.01.1791	37	Gara	Gatti, Josef
> Sohn (Geburt)	22.05.1793	39	Gara	Gatti, Anton
> Sohn (Geburt)	14.01.1797	43	Gara	Gatti, Sebastian
> Tochter (Heirat)	08.11.1797	44	Gara	Gatti, Maria
> Sohn (Tod)	14.02.1799	45	Gara	Gatti, Sebastian
> Sohn (Heirat)	1804	51		Gatti, Johann
> Sohn (Heirat)	05.11.1805	52	Gara	Gatti, Johann
> Sohn (Heirat)	07.11.1809	56	Gara	Gatti, Josef
> Sohn (Heirat)	10.11.1812	59	Gara	Gatti, Anton
> Tochter (Tod)	29.07.1821	68	Gara	Gatti, Anna
Tod	um 1824	71	Gara	

∞ Martin Gatti / Elisabeth Müller

Heirat: 23.11.1773 Csátalja, Bács-Kiskun, Ungarn

221. **Müller, Elisabeth**

Geburt: um 1753

Tod: 04.05.1835 Gara, Bács-Kiskun, Ungarn

Vorfahren von Ernst Findeis

Lebenslauf:

Ereignis	Datum ▲	 31	Ort/Beschreibung	Person
Geburt	um 1753	0		
Heirat	23.11.1773	20	Csátalja	Gatti, Martin
> Sohn (Geburt)	01.07.1776	23	Csátalja	Gatti, Peter
> Sohn (Tod)	08.02.1778	25	Csátalja	Gatti, Peter
> Tochter (Geburt)	01.04.1779	26	Csátalja	Gatti, Maria
> Sohn (Geburt)	um 1781	28		Gatti, Johann
> Sohn (Geburt)	22.08.1782	29	Gara	Gatti, Georg
> Sohn (Tod)	02.05.1783	30	Gara	Gatti, Johann
> Tochter (Geburt)	25.04.1784	31	Gara	Gatti, Anna
> Sohn (Geburt)	11.07.1786	33	Gara	Gatti, Johann
> Tochter (Geburt)	20.09.1788	35	Gara	Gatti, Magdalena
> Tochter (Tod)	26.07.1790	37	Gara	Gatti, Magdalena
> Sohn (Geburt)	31.01.1791	38	Gara	Gatti, Josef
> Sohn (Geburt)	22.05.1793	40	Gara	Gatti, Anton
> Sohn (Geburt)	14.01.1797	44	Gara	Gatti, Sebastian
> Tochter (Heirat)	08.11.1797	44	Gara	Gatti, Maria
> Sohn (Tod)	14.02.1799	46	Gara	Gatti, Sebastian
> Sohn (Heirat)	1804	51		Gatti, Johann
> Sohn (Heirat)	05.11.1805	52	Gara	Gatti, Johann
> Sohn (Heirat)	07.11.1809	56	Gara	Gatti, Josef
> Sohn (Heirat)	10.11.1812	59	Gara	Gatti, Anton
> Tochter (Tod)	29.07.1821	68	Gara	Gatti, Anna
> Partner (Tod)	um 1824	71	Gara	Gatti, Martin
> Sohn (Tod)	18.11.1830	77	Gara	Gatti, Anton
> Sohn (Tod)	21.02.1833	80	Gara	Gatti, Josef
Tod	04.05.1835	82	Gara	

Kinder:

1. **Gatti, Peter**, * 01.07.1776 Csátalja, Bács-Kiskun, Ungarn, † 08.02.1778 Csátalja, Bács-Kiskun, Ungarn
2. **Gatti, Maria**, * 01.04.1779 Csátalja, Bács-Kiskun, Ungarn, † 11.03.1851 Gara, Bács-Kiskun, Ungarn
3. **Gatti, Johann**, * um 1781, † 02.05.1783 Gara, Bács-Kiskun, Ungarn
4. **Gatti, Georg**, * 22.08.1782 Gara, Bács-Kiskun, Ungarn
5. **Gatti, Anna**, * 25.04.1784 Gara, Bács-Kiskun, Ungarn, † 29.07.1821 Gara, Bács-Kiskun, Ungarn

6. **Gatti, Johann**, * 11.07.1786 Gara, Bács-Kiskun, Ungarn, † 02.09.1842 Gara, Bács-Kiskun, Ungarn
7. **Gatti, Magdalena**, * 20.09.1788 Gara, Bács-Kiskun, Ungarn, † 26.07.1790 Gara, Bács-Kiskun, Ungarn
8. **Gatti, Josef**, * 31.01.1791 Gara, Bács-Kiskun, Ungarn, † 21.02.1833 Gara, Bács-Kiskun, Ungarn
9. **Gatti, Anton** <110>, * 22.05.1793 Gara, Bács-Kiskun, Ungarn, † 18.11.1830 Gara, Bács-Kiskun, Ungarn
10. **Gatti, Sebastian**, * 14.01.1797 Gara, Bács-Kiskun, Ungarn, † 14.02.1799 Gara, Bács-Kiskun, Ungarn

Familie Peter Stein / Rosalia Brosser

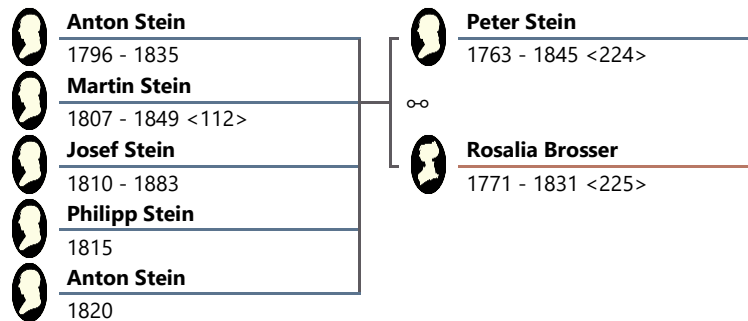

224 Stein, Peter

Geburt

: um 1763

Tod: 25.05.1845 Bezdán, Bács-Bodrog, Ungarn

Vorfahren von Ernst Findeis

Lebenslauf:

Ereignis	Datum ▲	31	Ort/Beschreibung	Person
Geburt	um 1763	0		
> Sohn (Geburt)	um 1796	33		Stein, Anton
> Sohn (Geburt)	um 1807	44	Gakowa	Stein, Martin
> Sohn (Geburt)	um 1810	47		Stein, Josef
> Sohn (Geburt)	um 1815	52		Stein, Philipp
> Sohn (Geburt)	um 1820	57		Stein, Anton
> Sohn (Heirat)	13.11.1826	63	Gakowa	Stein, Martin
> Partner (Tod)	19.11.1831	68		Brosser, Rosalia
> Sohn (Heirat)	12.11.1832	69	Koluth	Stein, Philipp
> Sohn (Heirat)	19.11.1833	70	Gakowa	Stein, Josef
> Sohn (Heirat)	26.02.1835	72	Gakowa	Stein, Josef
> Sohn (Tod)	07.12.1835	72		Stein, Anton
Tod	25.05.1845	82	Bezdán	

∞ Peter Stein / Rosalia Brosser

225 Brosser, Rosalia

Geburt

: um 1771

Tod: 19.11.1831

Lebenslauf:

Ereignis	Datum ▲	31	Ort/Beschreibung	Person
Geburt	um 1771	0		
> Sohn (Geburt)	um 1796	25		Stein, Anton
> Sohn (Geburt)	um 1807	36	Gakowa	Stein, Martin
> Sohn (Geburt)	um 1810	39		Stein, Josef
> Sohn (Geburt)	um 1815	44		Stein, Philipp
> Sohn (Geburt)	um 1820	49		Stein, Anton
> Sohn (Heirat)	13.11.1826	55	Gakowa	Stein, Martin
Tod	19.11.1831	60		

Kinder:

1. **Stein, Anton**, * um 1796, † 07.12.1835
2. **Stein, Martin** <112>, * um 1807 Gakowa, Bács-Bodrog, Ungarn, † 16.11.1849 Gakowa, Bács-Bodrog, Ungarn

3. **Stein, Josef**, * um 1810, † 09.11.1883
4. **Stein, Philipp**, * um 1815
5. **Stein, Anton**, * um 1820

Familie Mathias Höger / Magdalena Stiegler

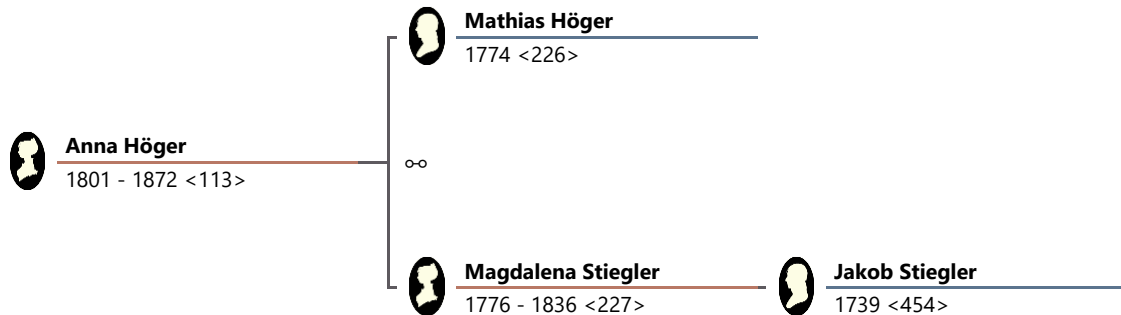

226 **Höger, Mathias**, † Gakowa, Bács-Bodrog, Ungarn

Geburt um 1774

:

Lebenslauf:

Ereignis	Datum ▲	31	Ort/Beschreibung	Person
Geburt	um 1774	0		
> Tochter (Geburt)	um 1801	27		Höger, Anna Maria

∞ Mathias Höger / Magdalena Stiegler

227 **Stiegler, Magdalena**

Geburt

: 09.06.1776 Koluth, Bács-Bodrog, Ungarn

Tod: 14.10.1836 Gakowa, Bács-Bodrog, Ungarn

Lebenslauf:

Ereignis	Datum ▲	31	Ort/Beschreibung	Person
Geburt	09.06.1776	0	Koluth	
> Tochter (Geburt)	um 1801	25		Höger, Anna Maria
> Tochter (Heirat)	13.11.1826	50	Gakowa	Höger, Anna Maria
Tod	14.10.1836	60	Gakowa	

Kind:

1. **Höger, Anna Maria** <113>, * um 1801, † 10.08.1872

Familie Johann Tossenberger / Magdalena Nuber

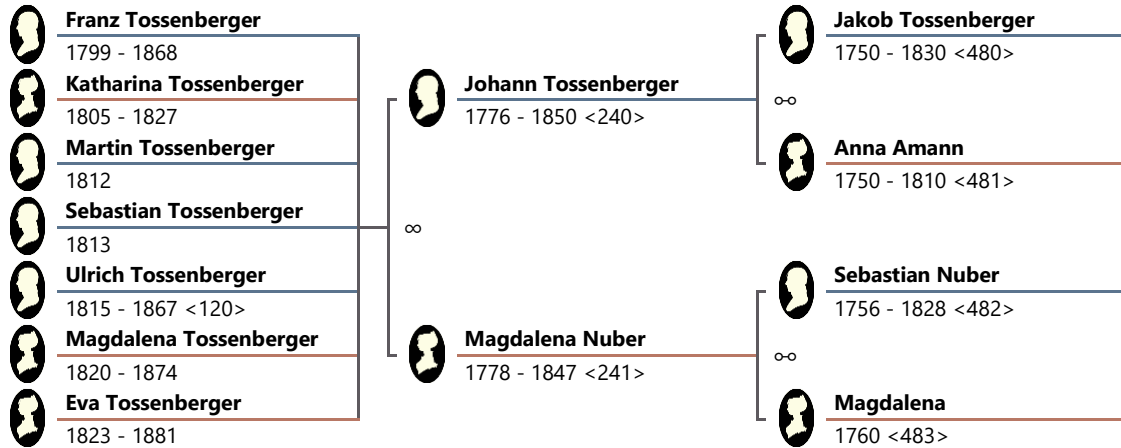

240. Tossenberger, Johann

Geburt: 02.03.1776 Gakowa, Bács-Bodrog, Ungarn

Tod: 24.09.1850

Vorfahren von Ernst Findeis

Lebenslauf:

Ereignis	Datum ▲	 31	Ort/Beschreibung	Person
Geburt	02.03.1776	0	Gakowa	
> Sohn (Geburt)	30.10.1799	23	Gakowa	Tossenberger, Franz
> Tochter (Geburt)	um 1805	29	Gakowa	Tossenberger, Katharin
> Mutter (Tod)	um 1810	34	Gakowa	Amann, Anna
> Sohn (Geburt)	um 1812	36		Tossenberger, Martin
> Sohn (Geburt)	um 1813	37	Gakowa	Tossenberger, Sebastia
> Sohn (Geburt)	01.05.1815	39	Gakowa	Tossenberger, Ulrich
> Tochter (Geburt)	um 1820	44	Gakowa	Tossenberger, Magdal
> Sohn (Heirat)	10.10.1820	44	Gakowa	Tossenberger, Franz
> Tochter (Geburt)	1823	47	Gakowa	Tossenberger, Eva
> Tochter (Tod)	14.08.1827	51	Gakowa	Tossenberger, Katharin
> Sohn (Heirat)	10.11.1829	53	Kruschiwl	Tossenberger, Ulrich
> Vater (Tod)	19.05.1830	54	Gakowa	Tossenberger, Jakob
> Sohn (Heirat)	08.02.1831	54	Gakowa	Tossenberger, Martin
> Tochter (Heirat)	19.11.1839	63	Gakowa	Tossenberger, Magdal
> Tochter (Heirat)	14.02.1843	66	Gakowa	Tossenberger, Eva
> Partner (Tod)	07.12.1847	71	Gakowa	Nuber, Magdalena
Tod	24.09.1850	74		

∞ Johann Tossenberger / Magdalena Nuber, ∞ Gakowa, Bács-Bodrog, Ungarn

241. **Nuber, Magdalena**

Geburt: 09.09.1778 Gakowa, Bács-Bodrog, Ungarn

Tod: 07.12.1847 Gakowa, Bács-Bodrog, Ungarn

Vorfahren von Ernst Findeis

Lebenslauf:

Ereignis	Datum ▲	 31	Ort/Beschreibung	Person
Geburt	09.09.1778	0	Gakowa	
> Sohn (Geburt)	30.10.1799	21	Gakowa	Tossenberger, Franz
> Tochter (Geburt)	um 1805	27	Gakowa	Tossenberger, Katharin
> Sohn (Geburt)	um 1812	34		Tossenberger, Martin
> Sohn (Geburt)	um 1813	35	Gakowa	Tossenberger, Sebastia
> Sohn (Geburt)	01.05.1815	36	Gakowa	Tossenberger, Ulrich
> Tochter (Geburt)	um 1820	42	Gakowa	Tossenberger, Magdak
> Sohn (Heirat)	10.10.1820	42	Gakowa	Tossenberger, Franz
> Tochter (Geburt)	1823	45	Gakowa	Tossenberger, Eva
> Tochter (Tod)	14.08.1827	48	Gakowa	Tossenberger, Katharin
> Vater (Tod)	07.10.1828	50	Gakowa	Nuber, Sebastian
> Sohn (Heirat)	10.11.1829	51	Kruschiwl	Tossenberger, Ulrich
> Sohn (Heirat)	08.02.1831	52	Gakowa	Tossenberger, Martin
> Tochter (Heirat)	19.11.1839	61	Gakowa	Tossenberger, Magdak
> Tochter (Heirat)	14.02.1843	64	Gakowa	Tossenberger, Eva
Tod	07.12.1847	69	Gakowa	

Kinder:

1. **Tossenberger, Franz**, * 30.10.1799 Gakowa, Bács-Bodrog, Ungarn, † 10.11.1868 Gakowa, Bács-Bodrog, Ungarn
2. **Tossenberger, Katharina**, * um 1805 Gakowa, Bács-Bodrog, Ungarn, † 14.08.1827 Gakowa, Bács-Bodrog, Ungarn
3. **Tossenberger, Martin**, * um 1812
4. **Tossenberger, Sebastian**, * um 1813 Gakowa, Bács-Bodrog, Ungarn
5. **Tossenberger, Ulrich** <120>, * 01.05.1815 Gakowa, Bács-Bodrog, Ungarn, † 19.08.1867 Gakowa, Bács-Bodrog, Ungarn
6. **Tossenberger, Magdalena**, * um 1820 Gakowa, Bács-Bodrog, Ungarn, † 18.12.1874 Gakowa, Bács-Bodrog, Ungarn
7. **Tossenberger, Eva**, * 1823 Gakowa, Bács-Bodrog, Ungarn, † 23.01.1881 Gakowa, Bács-Bodrog, Ungarn

8. Ahnenreihe (6x Urgroßeltern-Generation)

Familie Gallus Dossenberger / Maria Frank

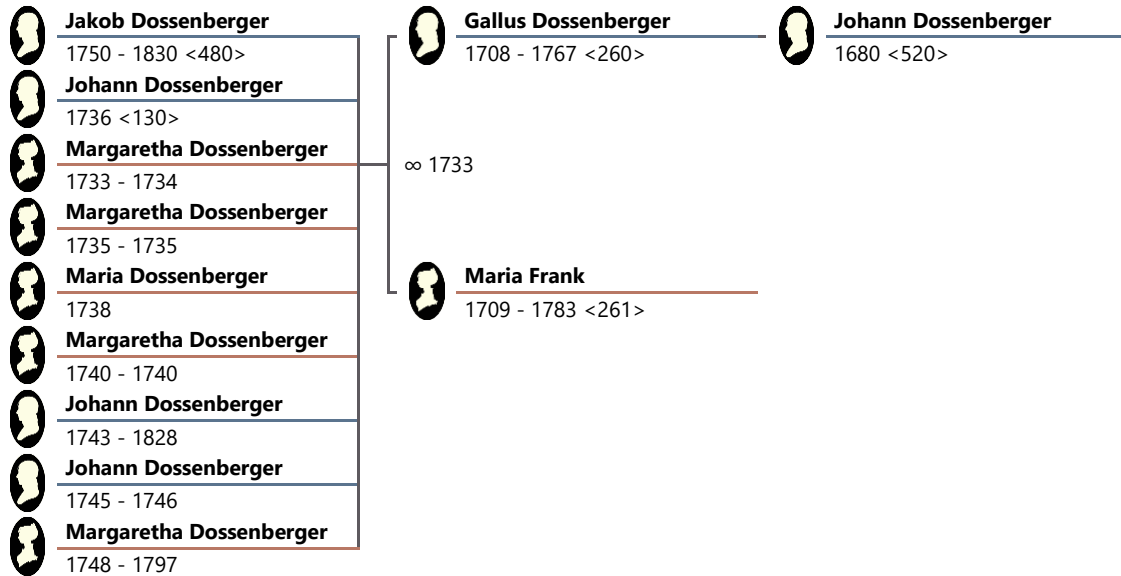

260. **Dossenberger, Gallus**, Dohsenberger

Geburt: 16.10.1708 Langenenslingen, Baden-Württemberg, Deutschland

Tod: 17.12.1767 Apatin, Bács-Bodrog, Ungarn

Vorfahren von Ernst Findeis

Lebenslauf:

Ereignis	Datum ▲	31	Ort/Beschreibung	Person
Geburt	16.10.1708	0	Langenenslingen	
Heirat (kirchlich)	23.01.1733	24	Neibsheim	Frank, Maria Eva
> Tochter (Geburt)	25.12.1733	25	Neibsheim	Dossenberger, Margaretha
> Tochter (Tod)	02.01.1734	25	Neibsheim	Dossenberger, Margaretha
> Tochter (Geburt)	22.04.1735	26	Neibsheim	Dossenberger, Margaretha
> Tochter (Tod)	15.11.1735	27	Neibsheim	Dossenberger, Margaretha
> Sohn (Geburt)	28.07.1736	27	Neibsheim	Dossenberger, Johann David
> Tochter (Geburt)	30.11.1738	30	Neibsheim	Dossenberger, Maria Marg...
> Tochter (Geburt)	04.09.1740	31	Neibsheim	Dossenberger, Margaretha
> Tochter (Tod)	20.09.1740	31	Neibsheim	Dossenberger, Margaretha
> Sohn (Geburt)	21.01.1743	34	Neibsheim	Dossenberger, Johann Geo...
> Sohn (Geburt)	02.05.1745	36	Neibsheim	Dossenberger, Johann Mic...
> Sohn (Tod)	17.05.1746	37	Neibsheim	Dossenberger, Johann Mic...
> Tochter (Geburt)	15.03.1748	39	Neibsheim	Dossenberger, Margaretha
> Sohn (Geburt)	24.05.1750	41	Neibsheim	Tossenberger, Jakob
> Sohn (Heirat)	08.10.1760	51	Nemesnádudvar	Dossenberger, Johann David
Tod	17.12.1767	59	Apatin	

∞ Gallus Dossenberger / Maria Frank

Heirat

(kirchlich):23.01.1733 Neibsheim, Bretten, Baden-Württemberg, Deutschland

261. **Frank, Maria Eva**

Geburt: 14.04.1709 Neibsheim, Bretten, Baden-Württemberg, Deutschland

Tod: 07.11.1783 Neibsheim, Bretten, Baden-Württemberg, Deutschland

Vorfahren von Ernst Findeis

Lebenslauf:

Ereignis	Datum ▲	 31	Ort/Beschreibung	Person
Geburt	14.04.1709	0	Neibsheim	
Heirat (kirchlich)	23.01.1733	23	Neibsheim	Dossenberger, Gallus
> Tochter (Geburt)	25.12.1733	24	Neibsheim	Dossenberger, Margaretha
> Tochter (Tod)	02.01.1734	24	Neibsheim	Dossenberger, Margaretha
> Tochter (Geburt)	22.04.1735	26	Neibsheim	Dossenberger, Margaretha
> Tochter (Tod)	15.11.1735	26	Neibsheim	Dossenberger, Margaretha
> Sohn (Geburt)	28.07.1736	27	Neibsheim	Dossenberger, Johann David
> Tochter (Geburt)	30.11.1738	29	Neibsheim	Dossenberger, Maria Marg...
> Tochter (Geburt)	04.09.1740	31	Neibsheim	Dossenberger, Margaretha
> Tochter (Tod)	20.09.1740	31	Neibsheim	Dossenberger, Margaretha
> Sohn (Geburt)	21.01.1743	33	Neibsheim	Dossenberger, Johann Geo...
> Sohn (Geburt)	02.05.1745	36	Neibsheim	Dossenberger, Johann Mic...
> Sohn (Tod)	17.05.1746	37	Neibsheim	Dossenberger, Johann Mic...
> Tochter (Geburt)	15.03.1748	38	Neibsheim	Dossenberger, Margaretha
> Sohn (Geburt)	24.05.1750	41	Neibsheim	Tossenberger, Jakob
> Sohn (Heirat)	08.10.1760	51	Nemesnádudvar	Dossenberger, Johann David
> Partner (Tod)	17.12.1767	58	Apatin	Dossenberger, Gallus
Tod	07.11.1783	74	Neibsheim	

Kinder:

1. **Dossenberger, Jakob** <480>, * 24.05.1750 Neibsheim, Bretten, Baden-Württemberg, Deutschland, † 19.05.1830 Gakowa, Bács-Bodrog, Ungarn
2. **Dossenberger, Johann David** <130>, * 28.07.1736 Neibsheim, Bretten, Baden-Württemberg, Deutschland
3. **Dossenberger, Margaretha**, * 25.12.1733 Neibsheim, Bretten, Baden-Württemberg, Deutschland, † 02.01.1734 Neibsheim, Bretten, Baden-Württemberg, Deutschland
4. **Dossenberger, Margaretha**, * 22.04.1735 Neibsheim, Bretten, Baden-Württemberg, Deutschland, † 15.11.1735 Neibsheim, Bretten, Baden-Württemberg, Deutschland
5. **Dossenberger, Maria Margaretha**, * 30.11.1738 Neibsheim, Bretten, Baden-Württemberg, Deutschland
6. **Dossenberger, Margaretha**, * 04.09.1740 Neibsheim, Bretten, Baden-Württemberg, Deutschland, † 20.09.1740 Neibsheim, Bretten, Baden-Württemberg, Deutschland
7. **Dossenberger, Johann Georg**, * 21.01.1743 Neibsheim, Bretten, Baden-Württemberg, Deutschland, † 10.03.1828 Neibsheim, Bretten, Baden-Württemberg, Deutschland

8. **Dossenberger, Johann Michael**, * 02.05.1745 Neibsheim, Bretten, Baden-Württemberg, Deutschland, † 17.05.1746 Neibsheim, Bretten, Baden-Württemberg, Deutschland
9. **Dossenberger, Margaretha**, * 15.03.1748 Neibsheim, Bretten, Baden-Württemberg, Deutschland, † 31.12.1797 Nádudvar, Hajdú-Bihar, Ungarn

Familie Paul Bergmann / Maria Ketth

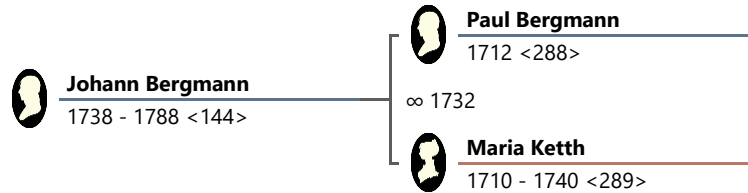

288. **Bergmann, Paul**

Geburt: um 1712

Lebenslauf:

Ereignis	Datum ▲	 31	Ort/Beschreibung	Person
Geburt	um 1712	0		
Heirat	1732	20		Ketth, Maria Katharina
> Sohn (Geburt)	26.06.1738	26	Nádudvar	Bergmann, Johann

∞ Paul Bergmann / Maria Ketth

Heirat: 1732

289. **Ketth, Maria Katharina**

Geburt: 1710

Tod: 02.02.1740 Nemesnádudvar, Bács-Kiskun, Ungarn

Lebenslauf:

Ereignis	Datum ▲	 31	Ort/Beschreibung	Person
Geburt	1710	0		
Heirat	1732	22		Bergmann, Paul
> Sohn (Geburt)	26.06.1738	28	Nádudvar	Bergmann, Johann
Tod	02.02.1740	30	Nemesnádudvar	

Kind:

1. **Bergmann, Johann** <144>, * 26.06.1738 Nádudvar, Hajdú-Bihar, Ungarn, † 21.11.1788 Gakowa, Bács-Bodrog, Ungarn

Familie Johann Hofgesang / Theresia Huber

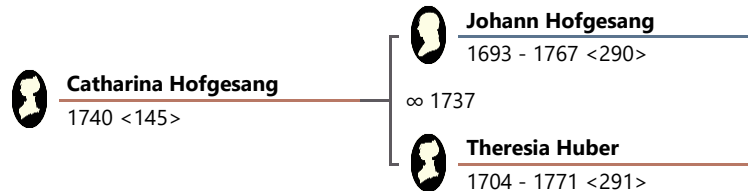

290. Hofgesang, Johann Peter

Geburt: 1693 Oberweißenbrunn, Bischofsheim an der Rhön, Landkreis Rhön-Grabfeld, Bayern, Deutschland

Tod: 10.03.1767 Nemesnádudvar, Bács-Kiskun, Ungarn

Lebenslauf:

Ereignis	Datum ▲	31	Ort/Beschreibung	Person
Geburt	1693	0	Oberweißenbrunn	
Heirat	04.03.1737	44	Hajós	Huber, Theresia
> Tochter (Geburt)	29.07.1740	47	Nemesnádudvar	Hofgesang, Catharina
> Tochter (Heirat)	17.11.1761	68	Nemesnádudvar	Hofgesang, Catharina
Tod	10.03.1767	74	Nemesnádudvar	

∞ Johann Hofgesang / Theresia Huber

Heirat: 04.03.1737 Hajós, Bács-Kiskun, Ungarn

291. Huber, Theresia

Geburt: 29.09.1704 Uttenweiler, Oberamt Riedlingen, Württemberg, Deutschland

Tod: 01.09.1771 Nemesnádudvar, Bács-Kiskun, Ungarn

Lebenslauf:

Ereignis	Datum ▲	31	Ort/Beschreibung	Person
Geburt	29.09.1704	0	Uttenweiler	
Heirat	04.03.1737	32	Hajós	Hofgesang, Johann Peter
> Tochter (Geburt)	29.07.1740	35	Nemesnádudvar	Hofgesang, Catharina
> Tochter (Heirat)	17.11.1761	57	Nemesnádudvar	Hofgesang, Catharina
> Partner (Tod)	10.03.1767	62	Nemesnádudvar	Hofgesang, Johann Peter
Tod	01.09.1771	66	Nemesnádudvar	

Kind:

1. **Hofgesang, Catharina** <145>, * 29.07.1740 Nemesnádudvar, Bács-Kiskun, Ungarn, † Gakowa, Bács-Bodrog, Ungarn

Familie Ulrich Weber / Maria Bogner

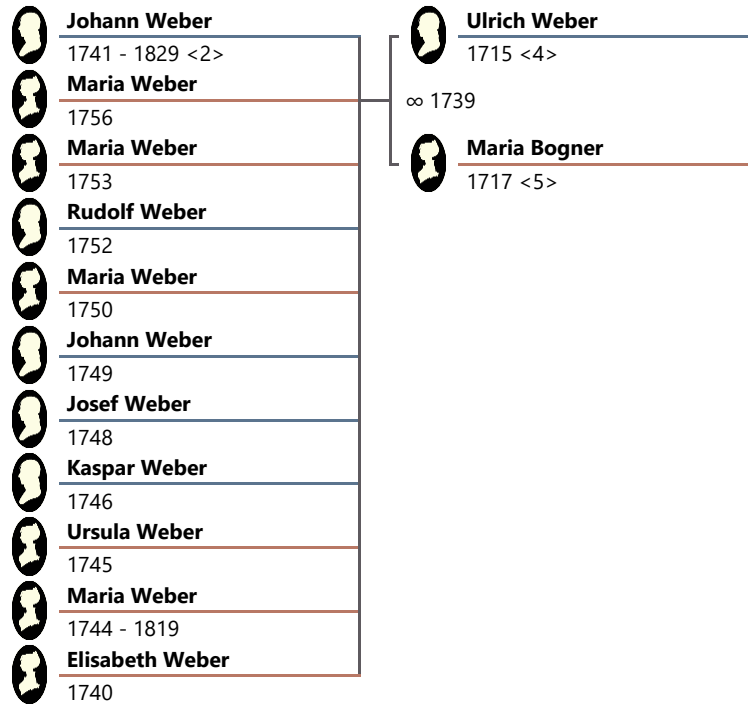

292. **Weber, Ulrich**

Geburt: 21.01.1715 Hamberg, Enzkreis, Baden-Württemberg, Deutschland

Lebenslauf:

Ereignis	Datum ▲	31	Ort/Beschreibung	Person
Geburt	21.01.1715	0	Hamberg	
Heirat	23.11.1739	24	Hamberg	Bogner, Maria Agathe
> Tochter (Geburt)	um 15.09.1740	25	Neuhausen	Weber, Elisabeth
> Sohn (Geburt)	um 08.12.1741	26	Neuhausen	Weber, Johann
> Tochter (Geburt)	um 06.08.1744	29	Neuhausen	Weber, Maria Anna
> Tochter (Geburt)	um 13.10.1745	30	Neuhausen	Weber, Ursula
> Sohn (Geburt)	um 17.12.1746	31	Neuhausen	Weber, Kaspar
> Sohn (Geburt)	um 11.04.1748	33	Neuhausen	Weber, Josef
> Sohn (Geburt)	24.09.1749	34	Neuhausen	Weber, Johann Michael
> Tochter (Geburt)	25.11.1750	35	Neuhausen	Weber, Maria Katharina
> Sohn (Geburt)	15.02.1752	37	Neuhausen	Weber, Rudolf
> Tochter (Geburt)	30.12.1753	38	Neuhausen	Weber, Maria Magdalena
> Tochter (Geburt)	13.04.1756	41	Neuhausen	Weber, Maria Viktoria

∞ Ulrich Weber / Maria Bogner

Heirat: 23.11.1739 Hamberg, Enzkreis, Baden-Württemberg, Deutschland

293. **Bogner, Maria Agathe**

Geburt: 03.02.1717 Neuhausen, Enzkreis, Baden-Württemberg, Deutschland

Lebenslauf:

Ereignis	Datum ▲	31	Ort/Beschreibung	Person
Geburt	03.02.1717	0	Neuhausen	
Heirat	23.11.1739	22	Hamberg	Weber, Ulrich
> Tochter (Geburt)	um 15.09.1740	23	Neuhausen	Weber, Elisabeth
> Sohn (Geburt)	um 08.12.1741	24	Neuhausen	Weber, Johann
> Tochter (Geburt)	um 06.08.1744	27	Neuhausen	Weber, Maria Anna
> Tochter (Geburt)	um 13.10.1745	28	Neuhausen	Weber, Ursula
> Sohn (Geburt)	um 17.12.1746	29	Neuhausen	Weber, Kaspar
> Sohn (Geburt)	um 11.04.1748	31	Neuhausen	Weber, Josef
> Sohn (Geburt)	24.09.1749	32	Neuhausen	Weber, Johann Michael
> Tochter (Geburt)	25.11.1750	33	Neuhausen	Weber, Maria Katharina
> Sohn (Geburt)	15.02.1752	35	Neuhausen	Weber, Rudolf
> Tochter (Geburt)	30.12.1753	36	Neuhausen	Weber, Maria Magdalena
> Tochter (Geburt)	13.04.1756	39	Neuhausen	Weber, Maria Viktoria

Kinder:

1. **Weber, Johann** <2>, * um 08.12.1741 Neuhausen, Enzkreis, Baden-Württemberg, Deutschland, † 02.07.1829 Gakowa, Bács-Bodrog, Ungarn
2. **Weber, Maria Viktoria**, * 13.04.1756 Neuhausen, Enzkreis, Baden-Württemberg, Deutschland
3. **Weber, Maria Magdalena**, * 30.12.1753 Neuhausen, Enzkreis, Baden-Württemberg, Deutschland
4. **Weber, Rudolf**, * 15.02.1752 Neuhausen, Enzkreis, Baden-Württemberg, Deutschland
5. **Weber, Maria Katharina**, * 25.11.1750 Neuhausen, Enzkreis, Baden-Württemberg, Deutschland
6. **Weber, Johann Michael**, * 24.09.1749 Neuhausen, Enzkreis, Baden-Württemberg, Deutschland
7. **Weber, Josef**, * um 11.04.1748 Neuhausen, Enzkreis, Baden-Württemberg, Deutschland
8. **Weber, Kaspar**, * um 17.12.1746 Neuhausen, Enzkreis, Baden-Württemberg, Deutschland
9. **Weber, Ursula**, * um 13.10.1745 Neuhausen, Enzkreis, Baden-Württemberg, Deutschland

10. **Weber, Maria Anna**, * um 06.08.1744 Neuhausen, Enzkreis, Baden-Württemberg, Deutschland, + 29.01.1819 Neuhausen, Enzkreis, Baden-Württemberg, Deutschland
11. **Weber, Elisabeth**, * um 15.09.1740 Neuhausen, Enzkreis, Baden-Württemberg, Deutschland

Familie Johann Schnaderbeck / Anna Werner

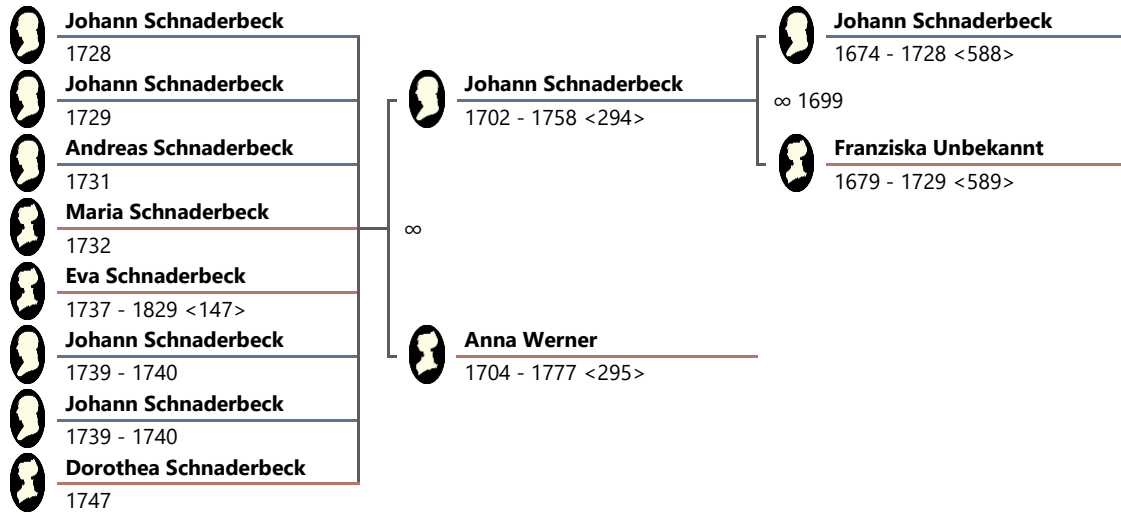

294. **Schnaderbeck, Johann Georg 'lt. Quelle Schnatterbeck'**, Beruf: Weber
 Geburt: um 1702 Csátalja, Bács-Kiskun, Ungarn
 Tod: 30.01.1758 Csátalja, Bács-Kiskun, Ungarn

Vorfahren von Ernst Findeis

Lebenslauf:

Ereignis	Datum ▲	 31	Ort/Beschreibung	Person
Geburt	um 1702	0	Csátalja	
> Vater (Tod)	vor 1728	26		Schnaderbeck, Johann Stef...
> Sohn (Geburt)	um 02.11.1728	26	Ubstadt	Schnaderbeck, Johann
> Mutter (Tod)	24.03.1729	27	Ubstadt	Unbekannt, Franziska
> Sohn (Geburt)	um 13.09.1729	27	Ubstadt	Schnaderbeck, Johann
> Sohn (Geburt)	13.04.1731	29	Ubstadt	Schnaderbeck, Andreas
> Tochter (Geburt)	08.12.1732	30	Ubstadt	Schnaderbeck, Maria Katha...
> Tochter (Geburt)	03.08.1737	35	Ubstadt	Schnaderbeck, Eva Kathari...
> Sohn (Geburt)	10.03.1739	37	Ubstadt	Schnaderbeck, Johann Geo...
> Sohn (Geburt)	10.03.1739	37	Ubstadt	Schnaderbeck, Johann Sim...
> Sohn (Tod)	07.06.1740	38	Ubstadt	Schnaderbeck, Johann Geo...
> Sohn (Tod)	07.06.1740	38	Ubstadt	Schnaderbeck, Johann Sim...
> Tochter (Geburt)	13.01.1747	45	Csátalja	Schnaderbeck, Dorothea
> Sohn (Heirat)	12.11.1754	52	Csátalja	Schnaderbeck, Johann
Tod	30.01.1758	56	Csátalja	

∞ Johann Schnaderbeck / Anna Werner

295. **Werner, Anna**

Geburt: 05.11.1704

Tod: 12.08.1777

Vorfahren von Ernst Findeis

Lebenslauf:

Ereignis	Datum ▲	 31	Ort/Beschreibung	Person
Geburt	05.11.1704	0		
> Sohn (Geburt)	um 02.11.1728	23	Ubstadt	Schnaderbeck, Johann
> Sohn (Geburt)	um 13.09.1729	24	Ubstadt	Schnaderbeck, Johann
> Sohn (Geburt)	13.04.1731	26	Ubstadt	Schnaderbeck, Andreas
> Tochter (Geburt)	08.12.1732	28	Ubstadt	Schnaderbeck, Maria Katha...
> Tochter (Geburt)	03.08.1737	32	Ubstadt	Schnaderbeck, Eva Kathari...
> Sohn (Geburt)	10.03.1739	34	Ubstadt	Schnaderbeck, Johann Geo...
> Sohn (Geburt)	10.03.1739	34	Ubstadt	Schnaderbeck, Johann Sim...
> Sohn (Tod)	07.06.1740	35	Ubstadt	Schnaderbeck, Johann Geo...
> Sohn (Tod)	07.06.1740	35	Ubstadt	Schnaderbeck, Johann Sim...
> Tochter (Geburt)	13.01.1747	42	Csátalja	Schnaderbeck, Dorothea
> Sohn (Heirat)	12.11.1754	50	Csátalja	Schnaderbeck, Johann
> Partner (Tod)	30.01.1758	53	Csátalja	Schnaderbeck, Johann Geo...
> Tochter (Heirat)	20.11.1758	54	Csátalja	Schnaderbeck, Eva Kathari...
> Sohn (Heirat)	26.02.1759	54	Csátalja	Schnaderbeck, Andreas
Tod	12.08.1777	72		

Kinder:

1. **Schnaderbeck, Johann**, * um 02.11.1728 Ubstadt, Bruchsal, Baden, Deutschland
2. **Schnaderbeck, Johann**, * um 13.09.1729 Ubstadt, Bruchsal, Baden, Deutschland
3. **Schnaderbeck, Andreas**, * 13.04.1731 Ubstadt, Bruchsal, Baden, Deutschland
4. **Schnaderbeck, Maria Katharin**, * 08.12.1732 Ubstadt, Bruchsal, Baden, Deutschland
5. **Schnaderbeck, Eva Katharina 'lt. Quelle Schnatterbeck'** <147>, * 03.08.1737 Ubstadt, Bruchsal, Baden, Deutschland, † 04.08.1829 Gakowa, Bács-Bodrog, Ungarn
6. **Schnaderbeck, Johann Georg**, * 10.03.1739 Ubstadt, Bruchsal, Baden, Deutschland, † 07.06.1740 Ubstadt, Bruchsal, Baden, Deutschland
7. **Schnaderbeck, Johann Simon**, * 10.03.1739 Ubstadt, Bruchsal, Baden, Deutschland, † 07.06.1740 Ubstadt, Bruchsal, Baden, Deutschland
8. **Schnaderbeck, Dorothea**, * 13.01.1747 Csátalja, Bács-Kiskun, Ungarn

Familie Johann Schild / Christine Hermann

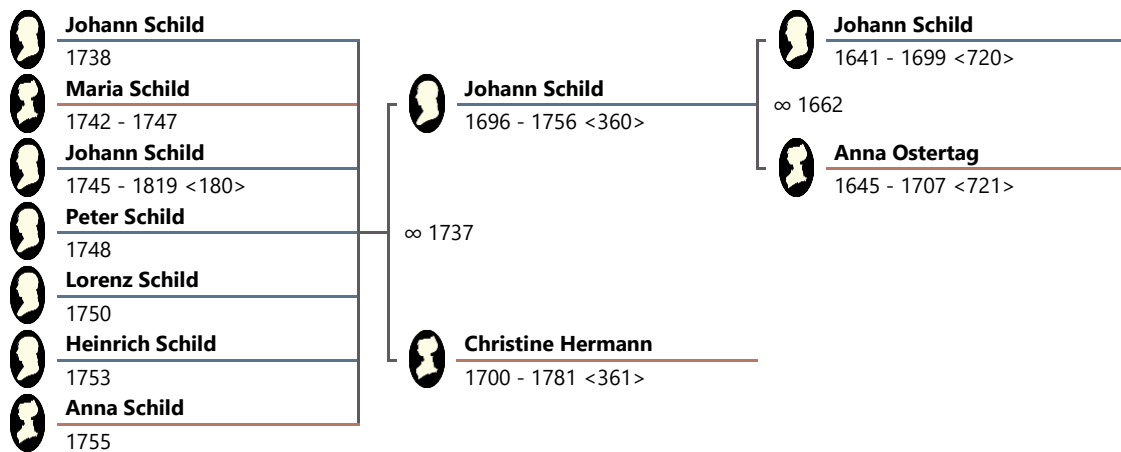

360. Schild, Johann Peter

∞ I. 03.07.1724 Kaiserslautern, Kurfürstentum Pfalz, Heiliges Römisches Reich

Anna Dillenberger

Geburt: 17.04.1696 Schorbach, Lothringen, Frankreich

Tod: 01.03.1756 Mittelbexbach, Bexbach, Saarpfalz-Kreis, Saarland, Deutschland

Vorfahren von Ernst Findeis

Lebenslauf:

Ereignis	Datum ▲	31	Ort/Beschreibung	Person
Geburt	17.04.1696	0	Schorbach	
> Vater (Tod)	07.06.1699	3	Schorbach	Schild, Johann Heinrich
> Mutter (Tod)	1707	11	Schorbach	Ostertag, Anna Maria
Heirat	03.07.1724	28	Kaiserslautern	Dillenberger, Anna Mari
> Tochter (Geburt)	01.04.1728	31	Mittelbexbach	Schild, Anna Marareta
> Tochter (Tod)	07.04.1728	31	Mittelbexbach	Schild, Anna Marareta
> Sohn (Geburt)	25.03.1733	36		Schild, Johann Adam
Heirat	1737	41		Hermann, Christine
> Partner (Tod)	1737	41	Mittelbexbach	Dillenberger, Anna Mari
> Sohn (Geburt)	20.07.1738	42		Schild, Johann Peter
> Tochter (Geburt)	26.11.1742	46	Mittelbexbach	Schild, Maria Magdalena
> Sohn (Geburt)	17.02.1745	48	Mittelbexbach	Schild, Johann Georg
> Tochter (Tod)	14.04.1747	50	Mittelbexbach	Schild, Maria Magdalena
> Sohn (Geburt)	04.03.1748	51	Mittelbexbach	Schild, Peter
> Sohn (Geburt)	08.09.1750	54	Mittelbexbach	Schild, Lorenz
> Sohn (Geburt)	02.03.1753	56	Mittelbexbach	Schild, Heinrich
> Tochter (Geburt)	14.12.1755	59		Schild, Anna Maria
Tod	01.03.1756	59	Mittelbexbach	

∞ Johann Schild / Christine Hermann

II.

Heirat: 1737

361. **Hermann, Christine,**

Geburt: um 1700 Görzdorf, Niederrhein, Elsaß, Frankreich

Tod: 26.05.1781 Mittelbexbach, Bexbach, Saarpfalz-Kreis, Saarland,
Deutschland

Lebenslauf:

Ereignis	Datum ▲	31	Ort/Beschreibung	Person
Geburt	um 1700	0	Görsdorf	
Heirat	1737	37		Schild, Johann Peter
> Sohn (Geburt)	20.07.1738	38		Schild, Johann Peter
> Tochter (Geburt)	26.11.1742	42	Mittelbexbach	Schild, Maria Magdalen
> Sohn (Geburt)	17.02.1745	45	Mittelbexbach	Schild, Johann Georg
> Tochter (Tod)	14.04.1747	47	Mittelbexbach	Schild, Maria Magdalen
> Sohn (Geburt)	04.03.1748	48	Mittelbexbach	Schild, Peter
> Sohn (Geburt)	08.09.1750	50	Mittelbexbach	Schild, Lorenz
> Sohn (Geburt)	02.03.1753	53	Mittelbexbach	Schild, Heinrich
> Tochter (Geburt)	14.12.1755	55		Schild, Anna Maria
> Partner (Tod)	01.03.1756	56	Mittelbexbach	Schild, Johann Peter
> Sohn (Heirat)	10.10.1767	67	Mittelbexbach	Schild, Johann Georg
> Sohn (Heirat)	01.08.1780	80	Mittelbexbach	Schild, Johann Georg
Tod	26.05.1781	81	Mittelbexbach	

Kinder:

1. **Schild, Johann Peter**, * 20.07.1738
2. **Schild, Maria Magdalena**, * 26.11.1742 Mittelbexbach, Bexbach, Saarpfalz-Kreis, Saarland, Deutschland, † 14.04.1747 Mittelbexbach, Bexbach, Saarpfalz-Kreis, Saarland, Deutschland
3. **Schild, Johann Georg** <180>, * 17.02.1745 Mittelbexbach, Bexbach, Saarpfalz-Kreis, Saarland, Deutschland, † 11.02.1819 Batschentiwan, Zapadna Bačka, Ungarn
4. **Schild, Peter**, * 04.03.1748 Mittelbexbach, Bexbach, Saarpfalz-Kreis, Saarland, Deutschland
5. **Schild, Lorenz**, * 08.09.1750 Mittelbexbach, Bexbach, Saarpfalz-Kreis, Saarland, Deutschland
6. **Schild, Heinrich**, * 02.03.1753 Mittelbexbach, Bexbach, Saarpfalz-Kreis, Saarland, Deutschland
7. **Schild, Anna Maria**, * 14.12.1755

Familie Thomas Rettig / Maria Glaser

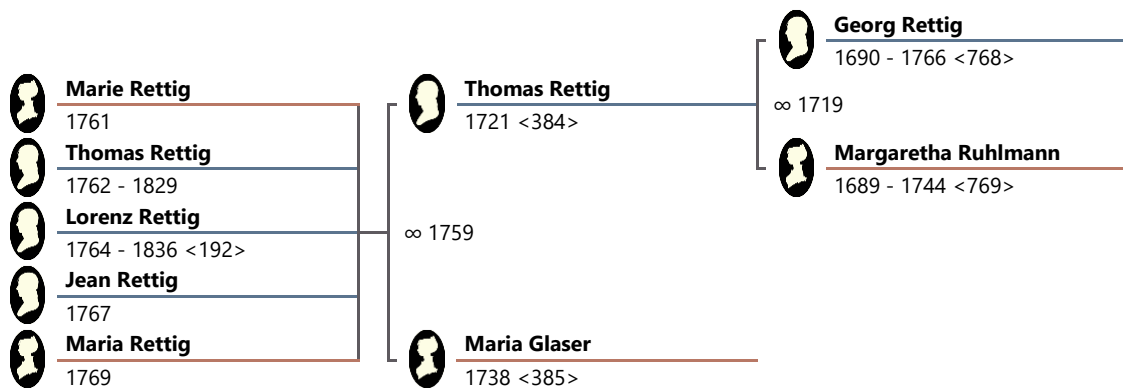

384. Rettig, Thomas

∞ I. 07.02.1747 Fessenheim, Elsass, Frankreich Brigitta Adam

Geburt: 22.12.1721 Fessenheim, Elsass, Frankreich

Ereignis	Datum ▲	31	Ort/Beschreibung	Person
Geburt	22.12.1721	0	Fessenheim	
Heirat	07.02.1747	25	Fessenheim	Adam, Brigitta
> Sohn (Geburt)	27.09.1747	25	Fessenheim	Rettig, Michael
> Sohn (Geburt)	03.11.1748	26	Fessenheim	Rettig, Lorenz
> Sohn (Geburt)	um 28.11.1749	27	Fessenheim	Rettig, Theobald
> Tochter (Geburt)	29.01.1751	29	Fessenheim	Rettig, Marie Anne
> Sohn (Geburt)	01.04.1752	30	Fessenheim	Rettig, Georg
> Tochter (Geburt)	25.07.1753	31	Fessenheim	Rettig, Madeleine
> Tochter (Geburt)	12.12.1754	32	Fessenheim	Rettig, Brigitte
> Sohn (Geburt)	08.03.1756	34	Fessenheim	Rettig, Joseph
> Tochter (Geburt)	20.09.1757	35	Fessenheim	Rettig, Marie Catherine
> Sohn (Geburt)	06.05.1759	37	Fessenheim	Rettig, Ignace
Heirat	27.11.1759	37	Fessenheim	Glaser, Maria
> Tochter (Geburt)	09.03.1761	39	Fessenheim	Rettig, Marie Madeleine
> Sohn (Geburt)	01.08.1762	40	Fessenheim	Rettig, Thomas
> Sohn (Geburt)	17.07.1764	42	Fessenheim	Rettig, Lorenz
> Sohn (Geburt)	21.04.1767	45	Fessenheim	Rettig, Jean
> Tochter (Geburt)	19.04.1769	47	Fessenheim	Rettig, Maria Barbara

∞ Thomas Rettig / Maria Glaser

II.

Heirat: 27.11.1759 Fessenheim, Elsass, Frankreich

385. **Glaser, Maria**, † Fessenheim, Elsass, Frankreich

Geburt: 17.06.1738 Offenheim, Elsass, Frankreich

Lebenslauf:

Ereignis	Datum ▲	31	Ort/Beschreibung	Person
Geburt	17.06.1738	0	Offenheim	
Heirat	27.11.1759	21	Fessenheim	Rettig, Thomas
> Tochter (Geburt)	09.03.1761	22	Fessenheim	Rettig, Marie Madeleine
> Sohn (Geburt)	01.08.1762	24	Fessenheim	Rettig, Thomas
> Sohn (Geburt)	17.07.1764	26	Fessenheim	Rettig, Lorenz
> Sohn (Geburt)	21.04.1767	28	Fessenheim	Rettig, Jean
> Tochter (Geburt)	19.04.1769	30	Fessenheim	Rettig, Maria Barbara

Kinder:

1. **Rettig, Marie Madeleine**, * 09.03.1761 Fessenheim, Elsass, Frankreich
2. **Rettig, Thomas**, * 01.08.1762 Fessenheim, Elsass, Frankreich, † vor 1829
Gakowa, Bács-Bodrog, Ungarn
3. **Rettig, Lorenz** <192>, * 17.07.1764 Fessenheim, Elsass, Frankreich, † 13.06.1836
Gakowa, Bács-Bodrog, Ungarn
4. **Rettig, Jean**, * 21.04.1767 Fessenheim, Elsass, Frankreich
5. **Rettig, Maria Barbara**, * 19.04.1769 Fessenheim, Elsass, Frankreich

Familie Engelhard Knipf / Anna Brandmüller

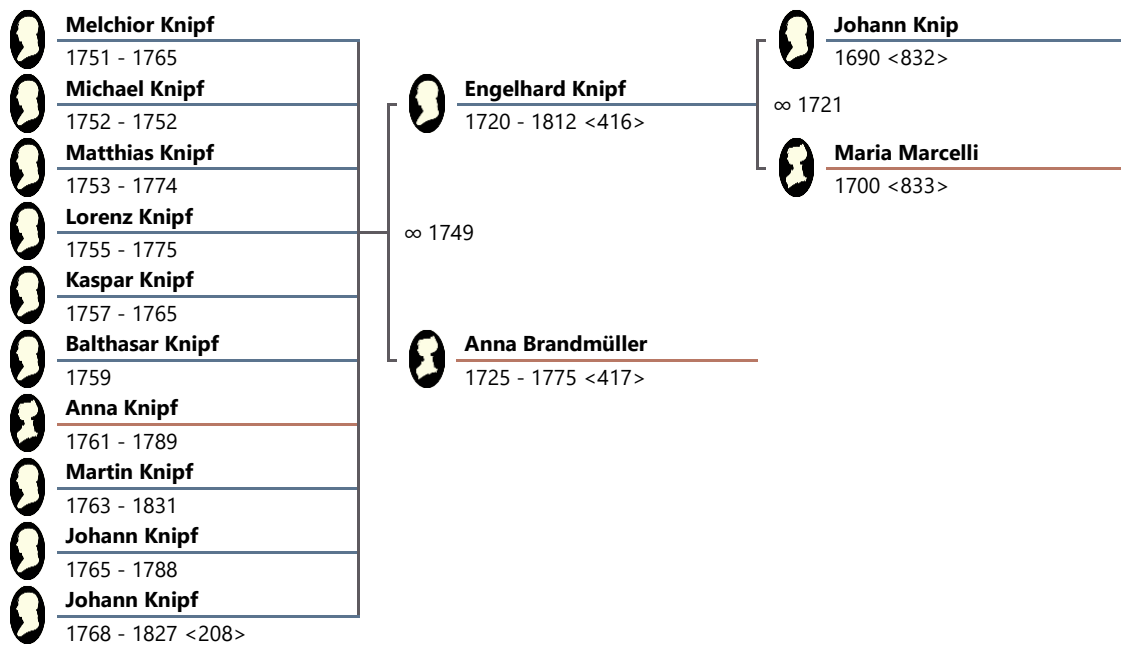

416. Knipf, Engelhard

Geburt: um 1720 Tenteling, Lothringen, Frankreich

Tod: 23.04.1812 Csátalja, Bács-Kiskun, Ungarn

Vorfahren von Ernst Findeis

Lebenslauf:

Ereignis	Datum ▲	 31	Ort/Beschreibung	Person
Geburt	um 1720	0	Tenteling	
Heirat	09.11.1749	29	Csátalja	Brandmüller, Anna Maria
> Sohn (Geburt)	08.05.1751	31		Knipf, Melchior
> Sohn (Geburt)	um 08.09.1752	32		Knipf, Michael
> Sohn (Tod)	20.09.1752	32	Csátalja	Knipf, Michael
> Sohn (Geburt)	um 26.11.1753	33		Knipf, Matthias
> Sohn (Geburt)	um 03.08.1755	35		Knipf, Lorenz
> Sohn (Geburt)	um 03.10.1757	37		Knipf, Kaspar
> Sohn (Geburt)	um 20.05.1759	39		Knipf, Balthasar
> Tochter (Geburt)	um 08.08.1761	41		Knipf, Anna Maria
> Sohn (Geburt)	um 1763	43		Knipf, Martin
> Sohn (Tod)	10.06.1765	45	Csátalja	Knipf, Melchior
> Sohn (Tod)	14.10.1765	45	Csátalja	Knipf, Kaspar
> Sohn (Geburt)	um 25.10.1765	45		Knipf, Johann
> Sohn (Geburt)	um 27.04.1768	48	Csátalja	Knipf, Johann
> Sohn (Tod)	21.03.1774	54	Csátalja	Knipf, Matthias
> Partner (Tod)	11.03.1775	55	Csátalja	Brandmüller, Anna Maria
> Sohn (Tod)	23.04.1775	55	Csátalja	Knipf, Lorenz
> Sohn (Heirat)	22.11.1785 ; 06....	65	Csátalja	Knipf, Martin
> Sohn (Heirat)	20.11.1787	67	Csátalja	Knipf, Johann
> Sohn (Tod)	15.02.1788	68	Csátalja	Knipf, Johann
> Tochter (Tod)	10.04.1789	69	Csátalja	Knipf, Anna Maria
Tod	23.04.1812	92	Csátalja	

- ∞ Engelhard Knipf / Anna Brandmüller
Heirat: 09.11.1749 Csátalja, Bács-Kiskun, Ungarn

417. **Brandmüller, Anna Maria**

Geburt: um 1725 Csátalja, Bács-Kiskun, Ungarn

Tod: 11.03.1775 Csátalja, Bács-Kiskun, Ungarn

Lebenslauf:

Ereignis	Datum ▲	31	Ort/Beschreibung	Person
Geburt	um 1725	0	Csátalja	
Heirat	09.11.1749	24	Csátalja	Knipf, Engelhard
> Sohn (Geburt)	08.05.1751	26		Knipf, Melchior
> Sohn (Geburt)	um 08.09.1752	27		Knipf, Michael
> Sohn (Tod)	20.09.1752	27	Csátalja	Knipf, Michael
> Sohn (Geburt)	um 26.11.1753	28		Knipf, Matthias
> Sohn (Geburt)	um 03.08.1755	30		Knipf, Lorenz
> Sohn (Geburt)	um 03.10.1757	32		Knipf, Kaspar
> Sohn (Geburt)	um 20.05.1759	34		Knipf, Balthasar
> Tochter (Geburt)	um 08.08.1761	36		Knipf, Anna Maria
> Sohn (Geburt)	um 1763	38		Knipf, Martin
> Sohn (Tod)	10.06.1765	40	Csátalja	Knipf, Melchior
> Sohn (Tod)	14.10.1765	40	Csátalja	Knipf, Kaspar
> Sohn (Geburt)	um 25.10.1765	40		Knipf, Johann
> Sohn (Geburt)	um 27.04.1768	43	Csátalja	Knipf, Johann
> Sohn (Tod)	21.03.1774	49	Csátalja	Knipf, Matthias
Tod	11.03.1775	50	Csátalja	

Kinder:

1. **Knipf, Melchior**, * 08.05.1751, † 10.06.1765 Csátalja, Bács-Kiskun, Ungarn
2. **Knipf, Michael**, * um 08.09.1752, † 20.09.1752 Csátalja, Bács-Kiskun, Ungarn
3. **Knipf, Matthias**, * um 26.11.1753, † 21.03.1774 Csátalja, Bács-Kiskun, Ungarn
4. **Knipf, Lorenz**, * um 03.08.1755, † 23.04.1775 Csátalja, Bács-Kiskun, Ungarn
5. **Knipf, Kaspar**, * um 03.10.1757, † 14.10.1765 Csátalja, Bács-Kiskun, Ungarn
6. **Knipf, Balthasar**, * um 20.05.1759
7. **Knipf, Anna Maria**, * um 08.08.1761, † 10.04.1789 Csátalja, Bács-Kiskun, Ungarn
8. **Knipf, Martin**, * um 1763, † 04.12.1831 Batschalmesch, Bács-Kiskun, Ungarn
9. **Knipf, Johann**, * um 25.10.1765, † 15.02.1788 Csátalja, Bács-Kiskun, Ungarn
10. **Knipf, Johann** <208>, * um 27.04.1768 Csátalja, Bács-Kiskun, Ungarn, † 24.04.1827 Gara, Bács-Kiskun, Ungarn

Familie Vinzenz Mayer / Anna Kammerer

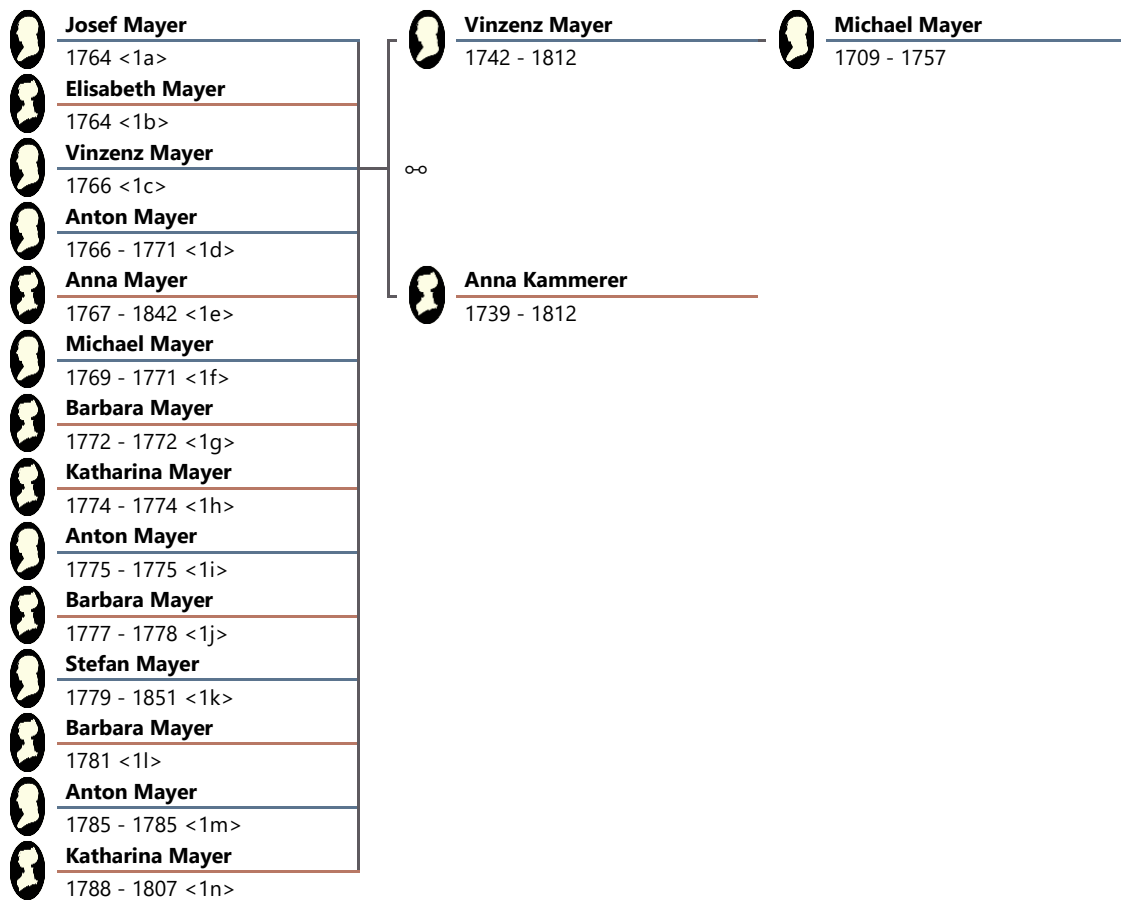

418. Mayer, Vinzenz

Geburt: um 1742

Tod: 19.06.1812 Csátalja, Bács-Kiskun, Ungarn

Lebenslauf:

Ereignis	Datum ▲	 31	Ort/Beschreibung	Person
Geburt	um 1742	0		
> Vater (Tod)	27.12.1757	15	Csátalja	Mayer, Michael
> Sohn (Geburt)	um 1764	22		Mayer, Josef
> Tochter (Geburt)	17.01.1764	22	Csátalja	Mayer, Elisabeth
> Sohn (Geburt)	um 1766	24		Mayer, Vinzenz
> Sohn (Geburt)	03.01.1766	24	Csátalja	Mayer, Anton
> Tochter (Geburt)	21.11.1767	25	Csátalja	Mayer, Anna Maria
> Sohn (Geburt)	12.10.1769	27	Csátalja	Mayer, Michael
> Sohn (Tod)	01.10.1771	29	Csátalja	Mayer, Anton
> Sohn (Tod)	25.10.1771	29	Csátalja	Mayer, Michael
> Tochter (Geburt)	25.01.1772	30	Csátalja	Mayer, Barbara
> Tochter (Tod)	31.01.1772	30	Csátalja	Mayer, Barbara
> Tochter (Geburt)	02.02.1774	32	Csátalja	Mayer, Katharina
> Tochter (Tod)	09.02.1774	32	Csátalja	Mayer, Katharina
> Sohn (Geburt)	27.06.1775	33	Csátalja	Mayer, Anton
> Sohn (Tod)	20.07.1775	33		Mayer, Anton
> Tochter (Geburt)	25.01.1777	35	Csátalja	Mayer, Barbara
> Tochter (Tod)	22.11.1778	36	Csátalja	Mayer, Barbara
> Sohn (Geburt)	um 17.08.1779	37		Mayer, Stefan
> Tochter (Geburt)	20.10.1781	39	Csátalja	Mayer, Barbara
> Sohn (Geburt)	09.02.1785	43	Csátalja	Mayer, Anton
> Sohn (Tod)	15.02.1785	43	Csátalja	Mayer, Anton
> Tochter (Heirat)	20.11.1787	45	Csátalja	Mayer, Anna Maria
> Tochter (Geburt)	22.08.1788	46	Csátalja	Mayer, Katharina
> Sohn (Heirat)	28.11.1799	57	Stanischitsch	Mayer, Stefan
> Tochter (Tod)	20.10.1807	65	Csátalja	Mayer, Katharina
Tod	19.06.1812	70	Csátalja	

∞ Vinzenz Mayer / Anna Kammerer

419. **Kammerer, Anna Maria**

Geburt: 1739 Csátalja, Bács-Kiskun, Ungarn

Tod: 19.06.1812 Csátalja, Bács-Kiskun, Ungarn

Vorfahren von Ernst Findeis

Lebenslauf:

Ereignis	Datum ▲	 31	Ort/Beschreibung	Person
Geburt	1739	0	Csátalja	
> Sohn (Geburt)	um 1764	25		Mayer, Josef
> Tochter (Geburt)	17.01.1764	25	Csátalja	Mayer, Elisabeth
> Sohn (Geburt)	um 1766	27		Mayer, Vinzenz
> Sohn (Geburt)	03.01.1766	27	Csátalja	Mayer, Anton
> Tochter (Geburt)	21.11.1767	28	Csátalja	Mayer, Anna Maria
> Sohn (Geburt)	12.10.1769	30	Csátalja	Mayer, Michael
> Sohn (Tod)	01.10.1771	32	Csátalja	Mayer, Anton
> Sohn (Tod)	25.10.1771	32	Csátalja	Mayer, Michael
> Tochter (Geburt)	25.01.1772	33	Csátalja	Mayer, Barbara
> Tochter (Tod)	31.01.1772	33	Csátalja	Mayer, Barbara
> Tochter (Geburt)	02.02.1774	35	Csátalja	Mayer, Katharina
> Tochter (Tod)	09.02.1774	35	Csátalja	Mayer, Katharina
> Sohn (Geburt)	27.06.1775	36	Csátalja	Mayer, Anton
> Sohn (Tod)	20.07.1775	36		Mayer, Anton
> Tochter (Geburt)	25.01.1777	38	Csátalja	Mayer, Barbara
> Tochter (Tod)	22.11.1778	39	Csátalja	Mayer, Barbara
> Sohn (Geburt)	um 17.08.1779	40		Mayer, Stefan
> Tochter (Geburt)	20.10.1781	42	Csátalja	Mayer, Barbara
> Sohn (Geburt)	09.02.1785	46	Csátalja	Mayer, Anton
> Sohn (Tod)	15.02.1785	46	Csátalja	Mayer, Anton
> Tochter (Heirat)	20.11.1787	48	Csátalja	Mayer, Anna Maria
> Tochter (Geburt)	22.08.1788	49	Csátalja	Mayer, Katharina
> Sohn (Heirat)	28.11.1799	60	Stanischitsch	Mayer, Stefan
> Tochter (Tod)	20.10.1807	68	Csátalja	Mayer, Katharina
Tod	19.06.1812	73	Csátalja	

Kinder:

1. **Mayer, Josef** * um 1764
2. **Mayer, Elisabeth** <1b>, * 17.01.1764 Csátalja, Bács-Kiskun, Ungarn
3. **Mayer, Vinzenz** * um 1766
4. **Mayer, Anton** * 03.01.1766 Csátalja, Bács-Kiskun, Ungarn, † 01.10.1771 Csátalja, Bács-Kiskun, Ungarn
5. **Mayer, Anna Maria** * 21.11.1767 Csátalja, Bács-Kiskun, Ungarn, † 23.03.1842 Gara, Bács-Kiskun, Ungarn

6. **Mayer, Michael** * 12.10.1769 Csátalja, Bács-Kiskun, Ungarn, † 25.10.1771 Csátalja, Bács-Kiskun, Ungarn
7. **Mayer, Barbara** * 25.01.1772 Csátalja, Bács-Kiskun, Ungarn, † 31.01.1772 Csátalja, Bács-Kiskun, Ungarn
8. **Mayer, Katharina**, * 02.02.1774 Csátalja, Bács-Kiskun, Ungarn, † 09.02.1774 Csátalja, Bács-Kiskun, Ungarn
9. **Mayer, Anton** * 27.06.1775 Csátalja, Bács-Kiskun, Ungarn, † 20.07.1775
10. **Mayer, Barbara** * 25.01.1777 Csátalja, Bács-Kiskun, Ungarn, † 22.11.1778 Csátalja, Bács-Kiskun, Ungarn
11. **Mayer, Stefan** * um 17.08.1779, † 20.12.1851 Stanischitsch, Okrug Zapadna Bačka, Ungarn
12. **Mayer, Barbara** * 20.10.1781 Csátalja, Bács-Kiskun, Ungarn
13. **Mayer, Anton** * 09.02.1785 Csátalja, Bács-Kiskun, Ungarn, † 15.02.1785 Csátalja, Bács-Kiskun, Ungarn
14. **Mayer, Katharina** * 22.08.1788 Csátalja, Bács-Kiskun, Ungarn, † 20.10.1807 Csátalja, Bács-Kiskun, Ungarn

Familie Michael Keiner / Margaretha Müller

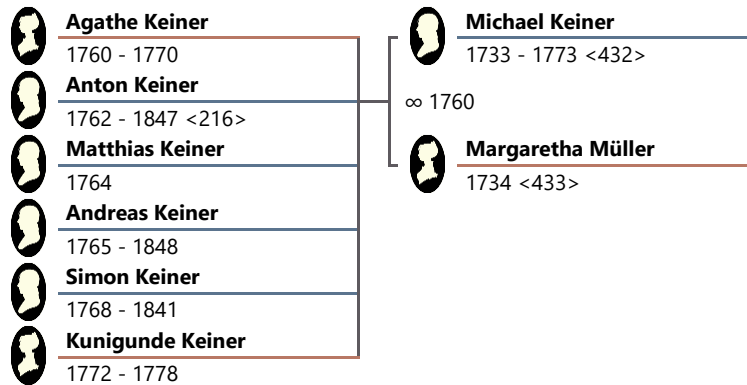

432. Keiner, Michael

Geburt: um 1733

Tod: 29.01.1773 Csátalja, Bács-Kiskun, Ungarn

Vorfahren von Ernst Findeis

Lebenslauf:

Ereignis	Datum ▲	31	Ort/Beschreibung	Person
Geburt	um 1733	0		
Heirat	22.01.1760	27	Csátalja	Müller, Margaretha
> Tochter (Geburt)	10.11.1760	27	Csátalja	Keiner, Agathe
> Sohn (Geburt)	14.06.1762	29	Csátalja	Keiner, Anton
> Sohn (Geburt)	18.04.1764	31	Csátalja	Keiner, Matthias
> Sohn (Geburt)	17.11.1765	32	Csátalja	Keiner, Andreas
> Sohn (Geburt)	18.07.1768	35	Csátalja	Keiner, Simon
> Tochter (Tod)	17.08.1770	37	Csátalja	Keiner, Agathe
> Tochter (Geburt)	10.10.1772	39	Csátalja	Keiner, Kunigunde
Tod	29.01.1773	40	Csátalja	

∞ Michael Keiner / Margaretha Müller

Heirat: 22.01.1760 Csátalja, Bács-Kiskun, Ungarn

433. Müller, Margaretha

∞ ll. ...

Geburt: um 1734

Lebenslauf:

Ereignis	Datum ▲	31	Ort/Beschreibung	Person
Geburt	um 1734	0		
Heirat	22.01.1760	26	Csátalja	Keiner, Michael
> Tochter (Geburt)	10.11.1760	26	Csátalja	Keiner, Agathe
> Sohn (Geburt)	14.06.1762	28	Csátalja	Keiner, Anton
> Sohn (Geburt)	18.04.1764	30	Csátalja	Keiner, Matthias
> Sohn (Geburt)	17.11.1765	31	Csátalja	Keiner, Andreas
> Sohn (Geburt)	18.07.1768	34	Csátalja	Keiner, Simon
> Sohn (Geburt)	19.02.1771	37	Csátalja	Keiner, Martin
> Tochter (Geburt)	10.10.1772	38	Csátalja	Keiner, Kunigunde

Kinder:

1. **Keiner, Agathe**, * 10.11.1760 Csátalja, Bács-Kiskun, Ungarn, + 17.08.1770 Csátalja, Bács-Kiskun, Ungarn
2. **Keiner, Anton** <216>, * 14.06.1762 Csátalja, Bács-Kiskun, Ungarn, + 15.03.1847 Csátalja, Bács-Kiskun, Ungarn
3. **Keiner, Matthias**, * 18.04.1764 Csátalja, Bács-Kiskun, Ungarn

4. **Keiner, Andreas**, * 17.11.1765 Csátalja, Bács-Kiskun, Ungarn, † 30.04.1848 Csátalja, Bács-Kiskun, Ungarn
5. **Keiner, Simon**, * 18.07.1768 Csátalja, Bács-Kiskun, Ungarn, † 17.06.1841 Gara, Bács-Kiskun, Ungarn
6. **Keiner, Kunigunde**, * 10.10.1772 Csátalja, Bács-Kiskun, Ungarn, † 14.09.1778 Csátalja, Bács-Kiskun, Ungarn

Familie Johann Weber / Maria Hefner

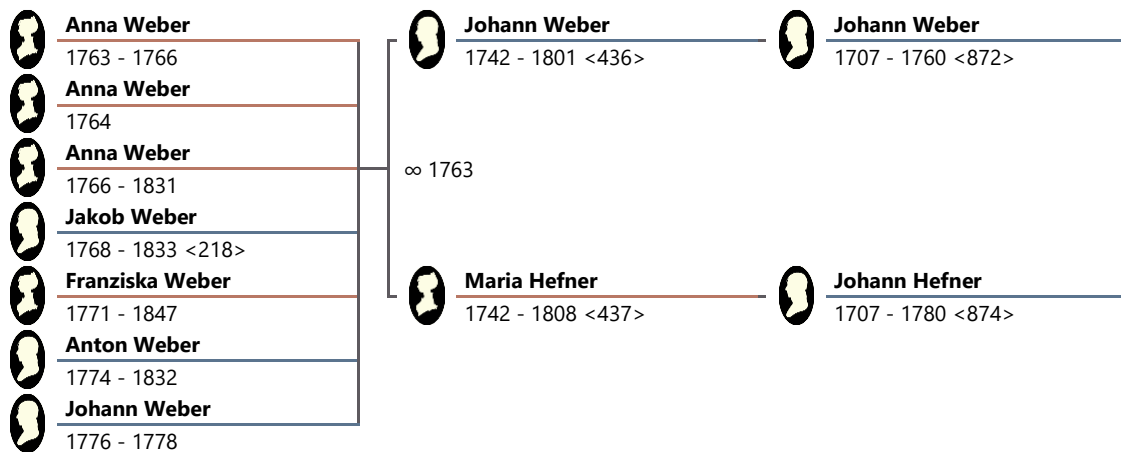

436. **Weber, Johann Michael**

Geburt: 02.08.1742 Vinningen, Pirmasens, Rheinland-Pfalz, Deutschland

Tod: um 09.04.1801 Csátalja, Bács-Kiskun, Ungarn

Vorfahren von Ernst Findeis

Lebenslauf:

Ereignis	Datum ▲	31	Ort/Beschreibung	Person
Geburt	02.08.1742	0	Vinningen	
> Vater (Tod)	<u>um 28.11.1760</u>	18	<u>Csátalja</u>	<u>Weber, Johann Michael</u>
Heirat	08.02.1763	20	Csátalja	Hefner, Maria Katharina
> Tochter (Geburt)	um 15.11.1763	21	Csátalja	Weber, Anna Margaretha
> Tochter (Geburt)	10.12.1764	22	Csátalja	Weber, Anna Maria
> Tochter (Tod)	vor 1766	24		Weber, Anna Margaretha
> Tochter (Geburt)	08.07.1766	23	Csátalja	Weber, Anna Margaretha
> Sohn (Geburt)	um 19.04.1768	25	Csátalja	Weber, Jakob
> Tochter (Geburt)	um 14.12.1771	29	Csátalja	Weber, Franziska
> Sohn (Geburt)	um 23.05.1774	31	Csátalja	Weber, Anton
> Sohn (Geburt)	um 22.12.1776	34	Csátalja	Weber, Johann
> Sohn (Tod)	um 18.10.1778	36	Csátalja	Weber, Johann
> Sohn (Heirat)	27.01.1788	45	Csátalja	Weber, Jakob
> Tochter (Heirat)	23.11.1790	48	Csátalja	Weber, Franziska
> Sohn (Heirat)	15.11.1796	54	Csátalja	Weber, Anton
Tod	um 09.04.1801	58	Csátalja	

∞ Johann Weber / Maria Hefner

Heirat: 08.02.1763 Csátalja, Bács-Kiskun, Ungarn

437. **Hefner, Maria Katharina**

Geburt: 27.10.1742

Tod: 16.02.1808

Vorfahren von Ernst Findeis

Lebenslauf:

Ereignis	Datum ▲	 31	Ort/Beschreibung	Person
Geburt	27.10.1742	0		
Heirat	08.02.1763	20	Csátalja	Weber, Johann Michael
> Tochter (Geburt)	um 15.11.1763	21	Csátalja	Weber, Anna Margaretha
> Tochter (Geburt)	10.12.1764	22	Csátalja	Weber, Anna Maria
> Tochter (Tod)	vor 1766	24		Weber, Anna Margaretha
> Tochter (Geburt)	08.07.1766	23	Csátalja	Weber, Anna Margaretha
> Sohn (Geburt)	um 19.04.1768	25	Csátalja	Weber, Jakob
> Tochter (Geburt)	um 14.12.1771	29	Csátalja	Weber, Franziska
> Sohn (Geburt)	um 23.05.1774	31	Csátalja	Weber, Anton
> Sohn (Geburt)	um 22.12.1776	34	Csátalja	Weber, Johann
> Sohn (Tod)	um 18.10.1778	35	Csátalja	Weber, Johann
> Vater (Tod)	04.08.1780	37	Csátalja	Hefner, Johann Heinrich
> Sohn (Heirat)	27.01.1788	45	Csátalja	Weber, Jakob
> Tochter (Heirat)	23.11.1790	48	Csátalja	Weber, Franziska
> Sohn (Heirat)	15.11.1796	54	Csátalja	Weber, Anton
> Partner (Tod)	um 09.04.1801	58	Csátalja	Weber, Johann Michael
Tod	16.02.1808	65		

Kinder:

1. **Weber, Anna Margaretha**, * um 15.11.1763 Csátalja, Bács-Kiskun, Ungarn, † vor 1766
2. **Weber, Anna Maria**, * 10.12.1764 Csátalja, Bács-Kiskun, Ungarn
3. **Weber, Anna Margaretha**, * 08.07.1766 Csátalja, Bács-Kiskun, Ungarn, † 04.11.1831 Csátalja, Bács-Kiskun, Ungarn
4. **Weber, Jakob** <218>, * um 19.04.1768 Csátalja, Bács-Kiskun, Ungarn, † 08.01.1833 Csátalja, Bács-Kiskun, Ungarn
5. **Weber, Franziska**, * um 14.12.1771 Csátalja, Bács-Kiskun, Ungarn, † 17.04.1847 Csátalja, Bács-Kiskun, Ungarn
6. **Weber, Anton**, * um 23.05.1774 Csátalja, Bács-Kiskun, Ungarn, † 29.03.1832 Csátalja, Bács-Kiskun, Ungarn
7. **Weber, Johann**, * um 22.12.1776 Csátalja, Bács-Kiskun, Ungarn, † um 18.10.1778 Csátalja, Bács-Kiskun, Ungarn

Familie Peter Usleber / Anna Unbekannt

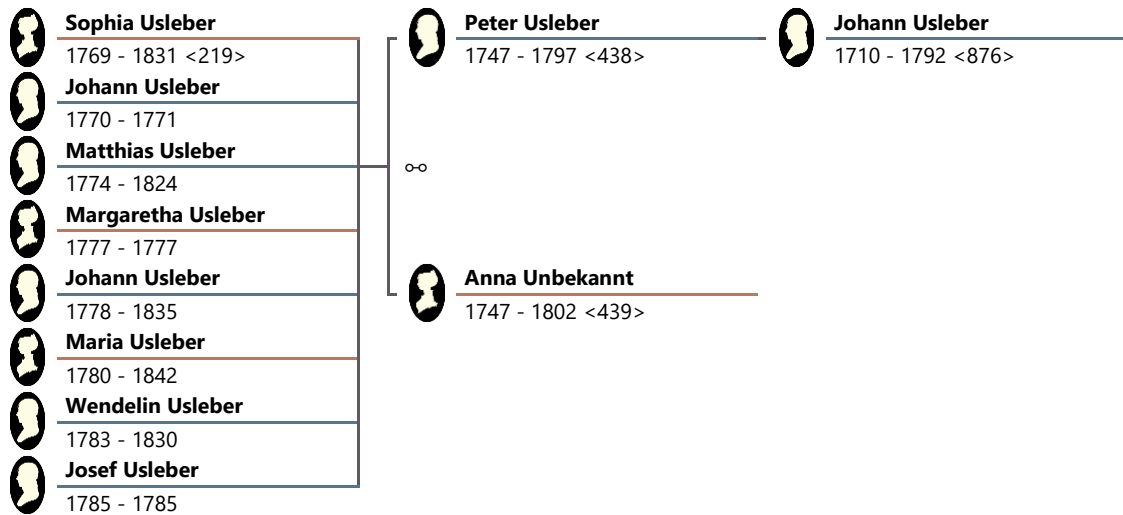

438. Usleber, Peter, Uszleber

Geburt: 27.05.1747 Csátalja, Bács-Kiskun, Ungarn
 Tod: 07.10.1797 Csátalja, Bács-Kiskun, Ungarn

Lebenslauf:

Ereignis	Datum ▲	31	Ort/Beschreibung	Person
Geburt	27.05.1747	0	Csátalja	
> Tochter (Geburt)	um 04.03.1769	21	Csátalja	Usleber, Sophia
> Sohn (Geburt)	18.11.1770	23	Csátalja	Usleber, Johann
> Sohn (Tod)	08.09.1771	24	Csátalja	Usleber, Johann
> Sohn (Geburt)	02.09.1774	27	Csátalja	Usleber, Matthias
> Tochter (Geburt)	09.06.1777	30	Csátalja	Usleber, Margaretha
> Tochter (Tod)	15.07.1777	30	Csátalja	Usleber, Margaretha
> Sohn (Geburt)	10.07.1778	31	Csátalja	Usleber, Johann
> Tochter (Geburt)	10.11.1780	33	Csátalja	Usleber, Maria Elisabeth
> Sohn (Geburt)	um 1783	36		Usleber, Wendelin
> Sohn (Geburt)	01.04.1785	37	Csátalja	Usleber, Josef
> Sohn (Tod)	10.10.1785	38	Csátalja	Usleber, Josef
> Tochter (Heirat)	27.01.1788	40	Csátalja	Usleber, Sophia
> Vater (Tod)	19.02.1792	44	Csátalja	Usleber, Johann Michael
> Sohn (Heirat)	10.02.1795	47	Csátalja	Usleber, Matthias
Tod	07.10.1797	50	Csátalja	

∞ Peter Usleber / Anna Unbekannt

439. Unbekannt, Anna Maria

Geburt: 1747

Tod: 10.06.1802 Csátalja, Bács-Kiskun, Ungarn

Kinder:

1. **Usleber, Sophia** <219>, * um 04.03.1769 Csátalja, Bács-Kiskun, Ungarn, + 07.08.1831 Csátalja, Bács-Kiskun, Ungarn
2. **Usleber, Johann**, * 18.11.1770 Csátalja, Bács-Kiskun, Ungarn, + 08.09.1771 Csátalja, Bács-Kiskun, Ungarn
3. **Usleber, Matthias**, * 02.09.1774 Csátalja, Bács-Kiskun, Ungarn, + 01.10.1824 Csátalja, Bács-Kiskun, Ungarn
4. **Usleber, Margaretha**, * 09.06.1777 Csátalja, Bács-Kiskun, Ungarn, + 15.07.1777 Csátalja, Bács-Kiskun, Ungarn
5. **Usleber, Johann**, * 10.07.1778 Csátalja, Bács-Kiskun, Ungarn, + 08.09.1835 Stanischitsch, Okrug Zapadna Bačka, Ungarn
6. **Usleber, Maria Elisabeth**, * 10.11.1780 Csátalja, Bács-Kiskun, Ungarn, + 10.02.1842 Gara, Bács-Kiskun, Ungarn
7. **Usleber, Wendelin**, * um 1783, + 10.11.1830 Batsch-Topola (Bačka Topola), Batschka, Wojwodina, Serbien
8. **Usleber, Josef**, * 01.04.1785 Csátalja, Bács-Kiskun, Ungarn, + 10.10.1785 Csátalja, Bács-Kiskun, Ungarn

Familie Johann Gatti / Theresia Lorenz

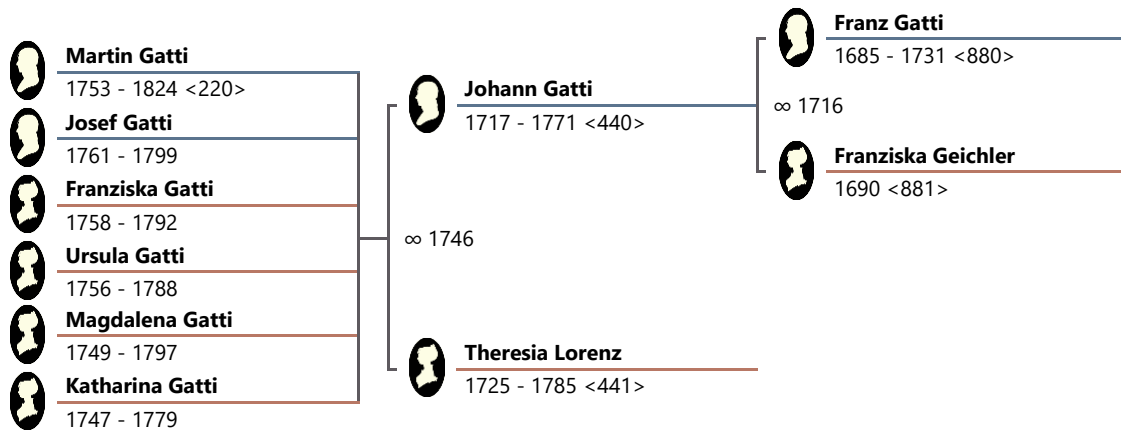

440. Gatti, Johann Michael

Geburt: 07.08.1717 Wingen, Elsass, Frankreich

Tod: um 19.12.1771 Csátalja, Bács-Kiskun, Ungarn

Lebenslauf:

Vorfahren von Ernst Findeis

Ereignis	Datum ▲	 31	Ort/Beschreibung	Person
Geburt	07.08.1717	0	Wingen	
> Vater (Tod)	22.03.1731	13	Badeseck (Bátaszék)	Gatti, Franz
Heirat	09.01.1746	28	Badeseck (Bátaszék)	Lorenz, Theresia
> Tochter (Geburt)	um 03.03.1747	29	Badeseck (Bátaszék)	Gatti, Katharina
> Tochter (Geburt)	um 03.01.1749	31	Badeseck (Bátaszék)	Gatti, Magdalena
> Sohn (Geburt)	21.07.1753	35	Bátaszék	Gatti, Martin
> Tochter (Geburt)	um 13.01.1756	38	Badeseck (Bátaszék)	Gatti, Ursula
> Tochter (Geburt)	um 27.06.1758	40	Badeseck (Bátaszék)	Gatti, Franziska
> Sohn (Geburt)	um 19.03.1761	43	Badeseck (Bátaszék)	Gatti, Josef
> Tochter (Heirat)	23.11.1766	49	Csátalja	Gatti, Katharina
Tod	um 19.12.1771	54	Csátalja	

∞ Johann Gatti / Theresia Lorenz

Heirat: 09.01.1746 Badeseck (Bátaszék), Schwäbische Türkei, Tolna, Ungarn

441. **Lorenz, Theresia**

Geburt: 25.01.1725 Badeseck (Bátaszék), Schwäbische Türkei, Tolna, Ungarn

Tod: 28.01.1785 Csátalja, Bács-Kiskun, Ungarn

Vorfahren von Ernst Findeis

Lebenslauf:

Ereignis	Datum ▲	 31	Ort/Beschreibung	Person
Geburt	25.01.1725	0	Badeseck (Bátaszék)	
Heirat	09.01.1746	20	Badeseck (Bátaszék)	Gatti, Johann Michael
> Tochter (Geburt)	um 03.03.1747	22	Badeseck (Bátaszék)	Gatti, Katharina
> Tochter (Geburt)	um 03.01.1749	23	Badeseck (Bátaszék)	Gatti, Magdalena
> Sohn (Geburt)	21.07.1753	28	Bátaszék	Gatti, Martin
> Tochter (Geburt)	um 13.01.1756	30	Badeseck (Bátaszék)	Gatti, Ursula
> Tochter (Geburt)	um 27.06.1758	33	Badeseck (Bátaszék)	Gatti, Franziska
> Sohn (Geburt)	um 19.03.1761	36	Badeseck (Bátaszék)	Gatti, Josef
> Tochter (Heirat)	23.11.1766	41	Csátalja	Gatti, Katharina
> Partner (Tod)	um 19.12.1771	46	Csátalja	Gatti, Johann Michael
> Sohn (Heirat)	23.11.1773	48	Csátalja	Gatti, Martin
> Tochter (Heirat)	24.01.1775	49	Csátalja	Gatti, Ursula
> Tochter (Tod)	25.09.1779	54	Csátalja	Gatti, Katharina
> Tochter (Heirat)	09.11.1779	54	Csátalja	Gatti, Franziska
Tod	28.01.1785	60	Csátalja	

Kinder:

1. **Gatti, Martin** <220>, * 21.07.1753 Bátaszék, Tolna, Ungarn, † um 1824 Gara, Bács-Kiskun, Ungarn
2. **Gatti, Josef**, * um 19.03.1761 Badeseck (Bátaszék), Schwäbische Türkei, Tolna, Ungarn, † 18.01.1799 Gara, Bács-Kiskun, Ungarn
3. **Gatti, Franziska**, * um 27.06.1758 Badeseck (Bátaszék), Schwäbische Türkei, Tolna, Ungarn, † 15.06.1792 Gara, Bács-Kiskun, Ungarn
4. **Gatti, Ursula**, * um 13.01.1756 Badeseck (Bátaszék), Schwäbische Türkei, Tolna, Ungarn, † 03.01.1788 Gara, Bács-Kiskun, Ungarn
5. **Gatti, Magdalena**, * um 03.01.1749 Badeseck (Bátaszék), Schwäbische Türkei, Tolna, Ungarn, † 01.02.1797 Csátalja, Bács-Kiskun, Ungarn
6. **Gatti, Katharina**, * um 03.03.1747 Badeseck (Bátaszék), Schwäbische Türkei, Tolna, Ungarn, † 25.09.1779 Csátalja, Bács-Kiskun, Ungarn

Familie Jakob Stiegler



Magdalena Stiegler
1776 - 1836 <227>



Jakob Stiegler
1739 <454>

454.

Stiegler, Jakob

∞ I. Anna Unbekannt

Geburt: um 1739

Kind:

1. **Stiegler, Magdalena** <227>, * 09.06.1776 Koluth, Bács-Bodrog, Ungarn, † 14.10.1836 Gakowa, Bács-Bodrog, Ungarn

Familie Jakob Tossenberger / Anna Amann

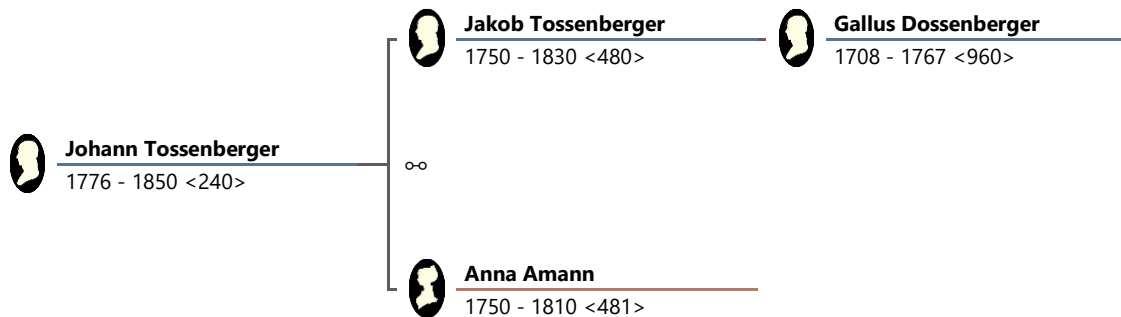

480. Tossenberger, Jakob

Geburt: 24.05.1750 Neibsheim, Bretten, Baden-Württemberg, Deutschland

Tod: 19.05.1830 Gakowa, Bács-Bodrog, Ungarn

Lebenslauf:

Ereignis	Datum ▲	31	Ort/Beschreibung	Person
Geburt	24.05.1750	0	Neibsheim	
> Vater (Tod)	17.12.1767	17	Apatin	Dossenberger, Gallus
> Sohn (Geburt)	02.03.1776	25	Gakowa	Tossenberger, Johann
> Mutter (Tod)	07.11.1783	33	Neibsheim	Frank, Maria Eva
> Partner (Tod)	um 1810	60	Gakowa	Amann, Anna
Tod	19.05.1830	79	Gakowa	

∞ Jakob Tossenberger / Anna Amann

481. **Amann, Anna**

Geburt: um 1750 Kruschiwl, Bács-Bodrog, Ungarn

Tod: um 1810 Gakowa, Bács-Bodrog, Ungarn

Ereignis	Datum ▲	31	Ort/Beschreibung	Person
Geburt	um 1750	0	Kruschiwl	
> Sohn (Geburt)	02.03.1776	26	Gakowa	Tossenberger, Johann
Tod	um 1810	60	Gakowa	

Kind:

1. **Tossenberger, Johann** <240>, * 02.03.1776 Gakowa, Bács-Bodrog, Ungarn, † 24.09.1850

Familie Sebastian Nuber / Magdalena

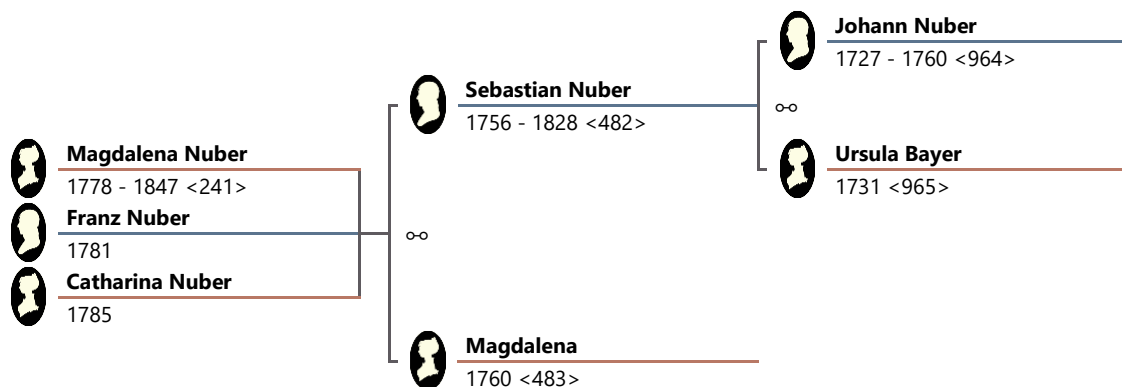

482. **Nuber, Sebastian**

Geburt: 09.03.1756 Csátalja, Bács-Kiskun, Ungarn

Tod: 07.10.1828 Gakowa, Bács-Bodrog, Ungarn

Lebenslauf:

Ereignis	Datum ▲	31	Ort/Beschreibung	Person
Geburt	09.03.1756	0	Csátalja	
> Vater (Tod)	13.04.1760	4	Csátalja	Nuber, Johann
> Tochter (Geburt)	09.09.1778	22	Gakowa	Nuber, Magdalena
> Sohn (Geburt)	um 1781	25		Nuber, Franz
> Tochter (Geburt)	1785	29		Nuber, Catharina
Tod	07.10.1828	72	Gakowa	

∞ Sebastian Nuber / Magdalena

483. **Magdalena**

Geburt: um 1760

Kinder:

1. **Nuber, Magdalena** <241>, * 09.09.1778 Gakowa, Bács-Bodrog, Ungarn, † 07.12.1847 Gakowa, Bács-Bodrog, Ungarn
2. **Nuber, Franz**, * um 1781
3. **Nuber, Catharina**, * 1785

9. **Ahnenreihe** (7x Urgroßeltern-Generation)

Familie Johann Schnaderbeck / Franziska Unbekannt

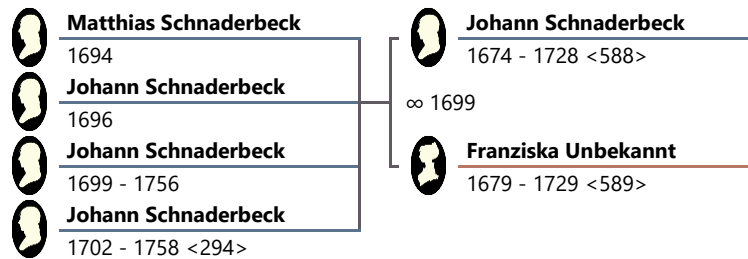

588. **Schnaderbeck, Johann Stefan**

Geburt: um 1674

Tod: vor 1728

Lebenslauf:

Ereignis	Datum ▲	31	Ort/Beschreibung	Person
Geburt	um 1674	0		
> Sohn (Geburt)	24.01.1694	20	Stoffenried (Ellzee)	Schnaderbeck, Matthias
> Sohn (Geburt)	25.05.1696	22	Stoffenried (Ellzee)	Schnaderbeck, Johann
Heirat	1699	25		Unbekannt, Franziska
> Sohn (Geburt)	um 10.12.1699	25		Schnaderbeck, Johann Stef...
> Sohn (Geburt)	um 1702	28	Csátalja	Schnaderbeck, Johann Geo...
Tod	vor 1728	54		

∞ Johann Schnaderbeck / Franziska Unbekannt

Heirat: 1699

589. **Unbekannt, Franziska**

Geburt: um 1679

Tod: 24.03.1729 Ubstadt, Bruchsal, Baden, Deutschland

Kinder:

1. **Schnaderbeck, Matthias**, * 24.01.1694 Stoffenried (Ellzee), Günzburg, Bayern, Deutschland
2. **Schnaderbeck, Johann**, * 25.05.1696 Stoffenried (Ellzee), Günzburg, Bayern, Deutschland
3. **Schnaderbeck, Johann Stefan**, * um 10.12.1699, † 14.11.1756 Edesheim, Südliche Weinstraße, Rheinland-Pfalz, Deutschland
4. **Schnaderbeck, Johann Georg 'lt. Quelle Schnatterbeck'** <294>, Weber, * um 1702 Csátalja, Bács-Kiskun, Ungarn, † 30.01.1758 Csátalja, Bács-Kiskun, Ungarn

Familie Johann Schild / Anna Ostertag

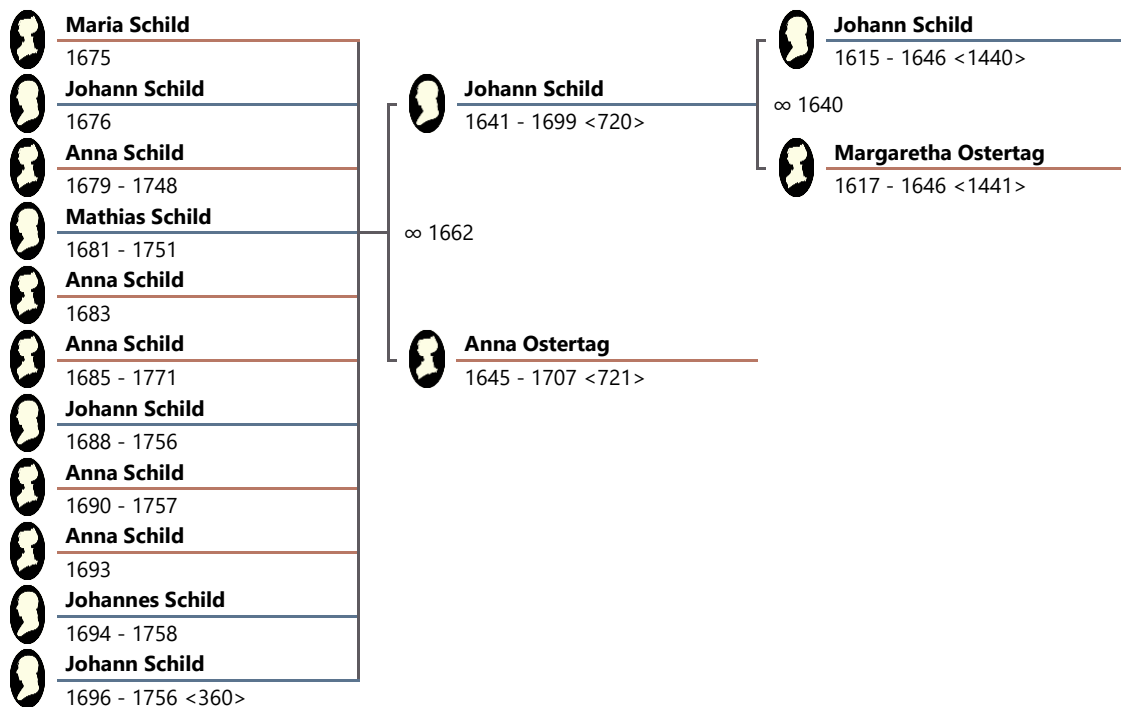

720. **Schild, Johann Heinrich**

Geburt: 03.02.1641 Bischweiler, Niederrhein, Elsass, Frankreich

Tod: 07.06.1699 Schorbach, Lothringen, Frankreich

Lebenslauf:

Ereignis	Datum ▲	 31	Ort/Beschreibung	Person
Geburt	03.02.1641	0	Bischweiler	
> Mutter (Tod)	nach 1646	5		Ostertag, Margaretha D
> Vater (Tod)	19.10.1646	5	Lichtenberg	Schild, Johann
Heirat	24.07.1662	21	Bitche	Ostertag, Anna Maria
> Tochter (Geburt)	09.05.1675	34	Schorbach	Schild, Maria Magdalen
> Sohn (Geburt)	11.10.1676	35	Schorbach	Schild, Johann Heinrich
> Tochter (Geburt)	03.11.1679	38	Schorbach	Schild, Anna Katharina
> Sohn (Geburt)	13.01.1681	39	Ingwiller	Schild, Mathias
> Tochter (Geburt)	12.05.1683	42	Schorbach	Schild, Anna Maria
> Tochter (Geburt)	01.04.1685	44	Schorbach	Schild, Anna Elisabeth
> Sohn (Geburt)	03.08.1688	47	Schorbach	Schild, Johann Michael
> Tochter (Geburt)	02.07.1690	49	Bitche	Schild, Anna Margaretha
> Tochter (Geburt)	07.04.1693	52	Schorbach	Schild, Anna Barbara
> Sohn (Geburt)	04.10.1694	53	Schorbach	Schild, Johannes
> Sohn (Geburt)	17.04.1696	55	Schorbach	Schild, Johann Peter
Tod	07.06.1699	58	Schorbach	

∞ Johann Schild / Anna Ostertag

Heirat: 24.07.1662 Bitche, Lothringen, Frankreich

721. **Ostertag, Anna Maria**

Geburt: 1645 Renchen, Ortenaukreis, Baden-Württemberg, Deutschland

Tod: 1707 Schorbach, Lothringen, Frankreich

Vorfahren von Ernst Findeis

Lebenslauf:

Ereignis	Datum ▲	 31	Ort/Beschreibung	Person
Geburt	1645	0	Renchen	
Heirat	24.07.1662	17	Bitche	Schild, Johann Heinrich
> Tochter (Geburt)	09.05.1675	30	Schorbach	Schild, Maria Magdalena
> Sohn (Geburt)	11.10.1676	31	Schorbach	Schild, Johann Heinrich
> Tochter (Geburt)	03.11.1679	34	Schorbach	Schild, Anna Katharina
> Sohn (Geburt)	13.01.1681	36	Ingwiller	Schild, Mathias
> Tochter (Geburt)	12.05.1683	38	Schorbach	Schild, Anna Maria
> Tochter (Geburt)	01.04.1685	40	Schorbach	Schild, Anna Elisabeth
> Sohn (Geburt)	03.08.1688	43	Schorbach	Schild, Johann Michael
> Tochter (Geburt)	02.07.1690	45	Bitche	Schild, Anna Margaretha
> Tochter (Geburt)	07.04.1693	48	Schorbach	Schild, Anna Barbara
> Sohn (Geburt)	04.10.1694	49	Schorbach	Schild, Johannes
> Sohn (Geburt)	17.04.1696	51	Schorbach	Schild, Johann Peter
> Partner (Tod)	07.06.1699	54	Schorbach	Schild, Johann Heinrich
> Tochter (Heirat)	22.11.1701	56	Bitche	Schild, Anna Katharina
Tod	1707	62	Schorbach	

Kinder:

1. **Schild, Maria Magdalena**, * 09.05.1675 Schorbach, Lothringen, Frankreich
2. **Schild, Johann Heinrich**, * 11.10.1676 Schorbach, Lothringen, Frankreich
3. **Schild, Anna Katharina**, * 03.11.1679 Schorbach, Lothringen, Frankreich,
+ 25.03.1748 Bolchen, Lothringen, Frankreich
4. **Schild, Mathias**, * 13.01.1681 Ingwiller, Elsass, Frankreich, + 14.05.1751
Schorbach, Lothringen, Frankreich
5. **Schild, Anna Maria**, * 12.05.1683 Schorbach, Lothringen, Frankreich
6. **Schild, Anna Elisabeth**, * 01.04.1685 Schorbach, Lothringen, Frankreich,
+ 09.02.1771 Ixheim, Zweibrücken, Rheinland-Pfalz, Deutschland
7. **Schild, Johann Michael**, * 03.08.1688 Schorbach, Lothringen, Frankreich,
+ 24.12.1756 Schorbach, Lothringen, Frankreich
8. **Schild, Anna Margaretha**, * 02.07.1690 Bitche, Lothringen, Frankreich,
+ 30.10.1757 Schindhard, Landkreis Pirmasens, Rheinland-Pfalz, Deutschland
9. **Schild, Anna Barbara**, * 07.04.1693 Schorbach, Lothringen, Frankreich
10. **Schild, Johannes**, * 04.10.1694 Schorbach, Lothringen, Frankreich,
+ 21.12.1758 Wiebelskirchen, Neunkirchen, Ottweiler, Saarland, Deutschland

11. **Schild, Johann Peter** <360>, * 17.04.1696 Schorbach, Lothringen, Frankreich, † 01.03.1756 Mittelbexbach, Bexbach, Saarpfalz-Kreis, Saarland, Deutschland

Familie Georg Rettig / Margaretha Ruhlmann

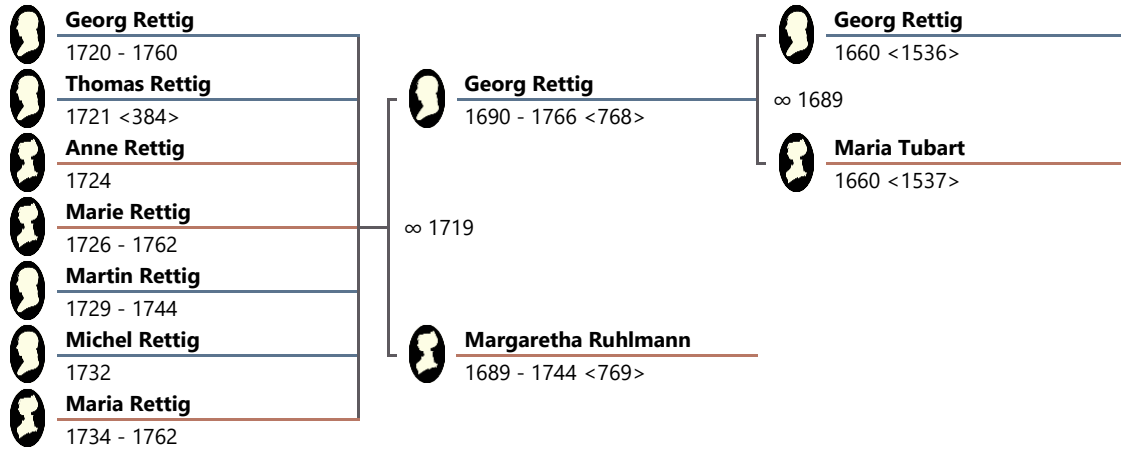

768. Rettig, Georg

Geburt: 29.01.1690 Fessenheim, Elsass, Frankreich

Tod: 15.10.1766 Fessenheim, Elsass, Frankreich

Vorfahren von Ernst Findeis

Lebenslauf:

Ereignis	Datum ▲	31	Ort/Beschreibung	Person
Geburt	29.01.1690	0	Fessenheim	
Heirat	09.07.1719	29	Fessenheim	Ruhlmann, Margaretha
> Sohn (Geburt)	06.05.1720	30	Fessenheim	Rettig, Georg
> Sohn (Geburt)	22.12.1721	31	Fessenheim	Rettig, Thomas
> Tochter (Geburt)	10.04.1724	34	Fessenheim	Rettig, Anne Marie
> Tochter (Geburt)	23.07.1726	36	Fessenheim	Rettig, Marie Madeleine
> Sohn (Geburt)	28.06.1729	39	Fessenheim	Rettig, Martin
> Sohn (Geburt)	02.09.1732	42	Fessenheim	Rettig, Michel
> Tochter (Geburt)	um 1734	44	Fessenheim	Rettig, Maria
> Sohn (Heirat)	08.11.1740	50	Fessenheim	Rettig, Georg
> Sohn (Tod)	10.09.1744	54	Fessenheim	Rettig, Martin
> Partner (Tod)	23.09.1744	54	Fessenheim	Ruhlmann, Margaretha
> Sohn (Heirat)	07.02.1747	57	Fessenheim	Rettig, Thomas
> Sohn (Heirat)	27.11.1759	69	Fessenheim	Rettig, Thomas
> Sohn (Tod)	17.07.1760	70	Fessenheim	Rettig, Georg
> Sohn (Heirat)	04.08.1761	71	Fessenheim	Rettig, Michel
> Tochter (Tod)	13.11.1762	72	Fessenheim	Rettig, Marie Madeleine
> Tochter (Tod)	13.11.1762	72	Fessenheim	Rettig, Maria
Tod	15.10.1766	76	Fessenheim	

∞ Georg Rettig / Margaretha Ruhlmann

Heirat: 09.07.1719 Fessenheim, Elsass, Frankreich

769. **Ruhlmann, Margaretha**

Geburt: 22.09.1689 Fessenheim, Elsass, Frankreich

Tod: 23.09.1744 Fessenheim, Elsass, Frankreich

Vorfahren von Ernst Findeis

Lebenslauf:

Ereignis	Datum ▲	 31	Ort/Beschreibung	Person
Geburt	22.09.1689	0	Fessenheim	
Heirat	09.07.1719	29	Fessenheim	Rettig, Georg
> Sohn (Geburt)	06.05.1720	30	Fessenheim	Rettig, Georg
> Sohn (Geburt)	22.12.1721	32	Fessenheim	Rettig, Thomas
> Tochter (Geburt)	10.04.1724	34	Fessenheim	Rettig, Anne Marie
> Tochter (Geburt)	23.07.1726	36	Fessenheim	Rettig, Marie Madeleine
> Sohn (Geburt)	28.06.1729	39	Fessenheim	Rettig, Martin
> Sohn (Geburt)	02.09.1732	42	Fessenheim	Rettig, Michel
> Tochter (Geburt)	um 1734	45	Fessenheim	Rettig, Maria
> Sohn (Heirat)	08.11.1740	51	Fessenheim	Rettig, Georg
> Sohn (Tod)	10.09.1744	54	Fessenheim	Rettig, Martin
Tod	23.09.1744	55	Fessenheim	

Kinder:

1. **Rettig, Georg**, * 06.05.1720 Fessenheim, Elsass, Frankreich, † 17.07.1760 Fessenheim, Elsass, Frankreich
2. **Rettig, Thomas** <384>, * 22.12.1721 Fessenheim, Elsass, Frankreich
3. **Rettig, Anne Marie**, * 10.04.1724 Fessenheim, Elsass, Frankreich
4. **Rettig, Marie Madeleine**, * 23.07.1726 Fessenheim, Elsass, Frankreich, † 13.11.1762 Fessenheim, Elsass, Frankreich
5. **Rettig, Martin**, * 28.06.1729 Fessenheim, Elsass, Frankreich, † 10.09.1744 Fessenheim, Elsass, Frankreich
6. **Rettig, Michel**, * 02.09.1732 Fessenheim, Elsass, Frankreich, † Fessenheim, Elsass, Frankreich
7. **Rettig, Maria**, * um 1734 Fessenheim, Elsass, Frankreich, † 13.11.1762 Fessenheim, Elsass, Frankreich

Familie Johann Knip / Maria Marcelli

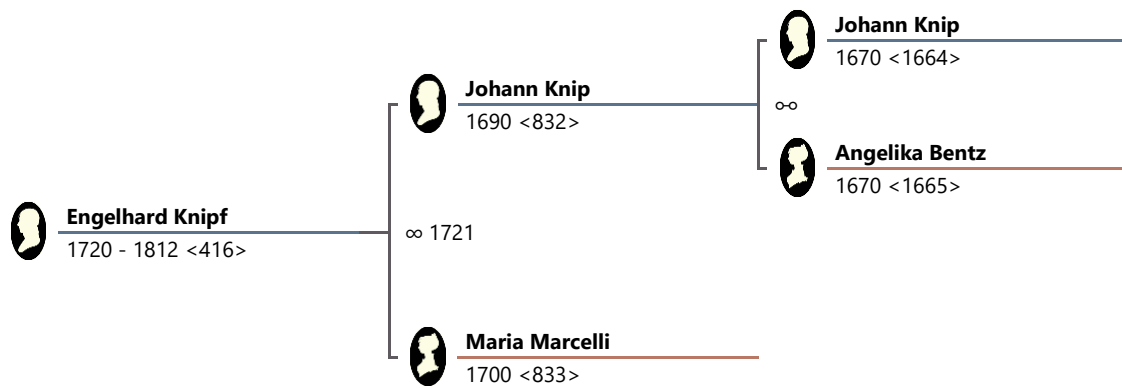

832. Knip, Johann Georg

Geburt: 01.01.1690 Tenteling, Forbach, Lothringen, Frankreich

Lebenslauf:

Ereignis	Datum ▲	31	Ort/Beschreibung	Person
Geburt	01.01.1690	0	Tenteling	
> Sohn (Geburt)	um 1720	30	Tenteling	Knipf, Engelhard
Heirat	1721	31		Marcelli, Maria

∞ Johann Knip / Maria Marcelli

Heirat: 1721

833. Marcelli, Maria

Geburt: um 1700

Lebenslauf:

Ereignis	Datum ▲	31	Ort/Beschreibung	Person
Geburt	um 1700	0		
> Sohn (Geburt)	um 1720	20	Tenteling	Knipf, Engelhard
Heirat	1721	21		Knip, Johann Georg

Kind:

- Knipf, Engelhard** <416>, * um 1720 Tenteling, Lothringen, Frankreich, † 23.04.1812 Csátalja, Bács-Kiskun, Ungarn

Familie Michael Mayer



Vinzenz Mayer
1742 - 1812 <418>



Michael Mayer
1709 - 1757 <836>

836 Mayer, Michael

. ∞ II. Barbara Unbekannt

Geburt

: 1709

Tod: 27.12.1757 Csátalja, Bács-Kiskun, Ungarn

Lebenslauf:

Ereignis	Datum ▲	31	Ort/Beschreibung	Person
Geburt	1709	0		
> Sohn (Geburt)	um 1742	33		Mayer, Vinzenz
> Tochter (Geburt)	15.05.1755	46	Csátalja	Mayer, Anna Maria
Tod	27.12.1757	48	Csátalja	

Kind:

1. **Mayer, Vinzenz** <418>, * um 1742, + 19.06.1812 Csátalja, Bács-Kiskun, Ungarn

Familie Johann Weber



Johann Weber
1742 - 1801 <436>



Johann Weber
1707 - 1760 <872>

872. Weber, Johann Michael

Geburt: um 02.01.1707 Vinningen, Pirmasens, Rheinland-Pfalz, Deutschland

Tod: um 28.11.1760 Csátalja, Bács-Kiskun, Ungarn

Lebenslauf:

Ereignis	Datum ▲	31	Ort/Beschreibung	Person
Geburt	um 02.01.1707	0	Vinningen	
> Sohn (Geburt)	02.08.1742	35	Vinningen	Weber, Johann Michael
Tod	um 28.11.1760	53	Csátalja	

Kind:

1. **Weber, Johann Michael** <436>, * 02.08.1742 Vinningen, Pirmasens, Rheinland-Pfalz, Deutschland, † um 09.04.1801 Csátalja, Bács-Kiskun, Ungarn

Familie Johann Usleber



876. Usleber, Johann Michael

∞ I. 09.05.1745 Csátalja, Bács-Kiskun, Ungarn Margarethe Eberhard

Geburt: 1710

Tod: 19.02.1792 Csátalja, Bács-Kiskun, Ungarn

Kind:

1. **Usleber, Peter** (Uszleber) <438>, * 27.05.1747 Csátalja, Bács-Kiskun, Ungarn, † 07.10.1797 Csátalja, Bács-Kiskun, Ungarn

Familie Franz Gatti / Franziska Geichler

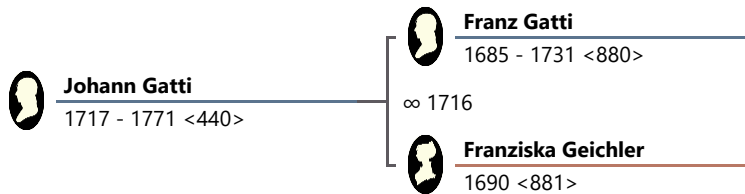

880. Gatti, Franz

Geburt: um 1685 Wingen, Elsass, Frankreich

Tod: 22.03.1731 Badeseck (Bátaszék), Schwäbische Türkei, Tolna, Ungarn

Lebenslauf:

Ereignis	Datum ▲	31	Ort/Beschreibung	Person
Geburt	um 1685	0	Wingen	
Heirat	1716	31		Geichler, Franziska
> Sohn (Geburt)	07.08.1717	32	Wingen	Gatti, Johann Michael
Tod	22.03.1731	46	Badeseck (Bátaszék)	

∞ Franz Gatti / Franziska Geichler

Heirat: 1716

881. **Geichler, Franziska**

Geburt: um 1690

Lebenslauf:

Ereignis	Datum ▲	 31	Ort/Beschreibung	Person
Geburt	um 1690	0		
Heirat	1716	26		Gatti, Franz
> Sohn (Geburt)	07.08.1717	27	Wingen	Gatti, Johann Michael

Kind:

1. **Gatti, Johann Michael** <440>, * 07.08.1717 Wingen, Elsass, Frankreich, † um 19.12.1771 Csátalja, Bács-Kiskun, Ungarn

Familie Gallus Dossenberger



Jakob Tossenberger
1750 - 1830 <480>



Gallus Dossenberger
1708 - 1767 <960>



Johann Dossenberger
1680 <1920>

960. **Dossenberger, Gallus**, Dohsenberger

Geburt: 16.10.1708 Langenenslingen, Baden-Württemberg, Deutschland

Tod: 17.12.1767 Apatin, Bács-Bodrog, Ungarn

Kind:

1. **Tossenberger, Jakob** <480>, * 24.05.1750 Neibsheim, Bretten, Baden-Württemberg, Deutschland, † 19.05.1830 Gakowa, Bács-Bodrog, Ungarn

Familie Johann Nuber / Ursula Bayer

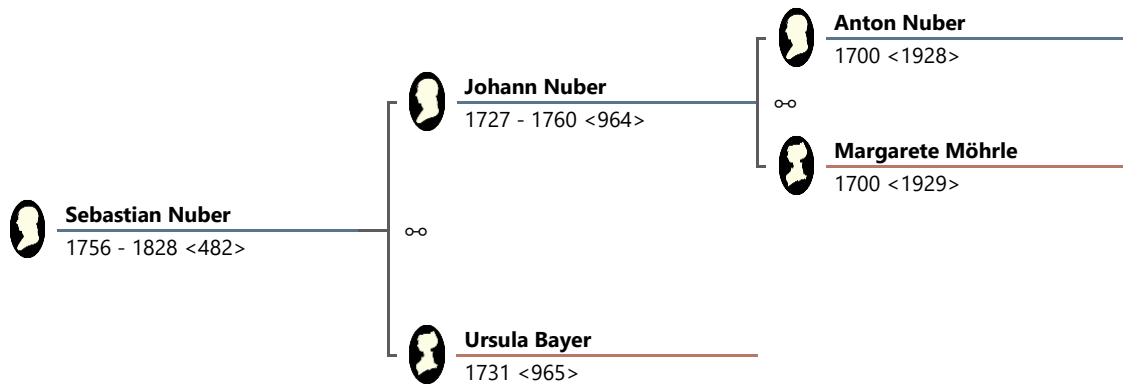

964. Nuber, Johann

Geburt: 06.10.1727 Hajós, Bács-Kiskun, Ungarn
 Tod: 13.04.1760 Csátalja, Bács-Kiskun, Ungarn

Lebenslauf:

Ereignis	Datum ▲	31	Ort/Beschreibung	Person
Geburt	06.10.1727	0	Hajós	
> Sohn (Geburt)	09.03.1756	28	Csátalja	Nuber, Sebastian
Tod	13.04.1760	32	Csátalja	

∞ Johann Nuber / Ursula Bayer

965. Bayer, Ursula, † Gakowa, Bács-Bodrog, Ungarn

Geburt: um 1731

Lebenslauf:

Ereignis	Datum ▲	31	Ort/Beschreibung	Person
Geburt	um 1731	0		
> Sohn (Geburt)	09.03.1756	25	Csátalja	Nuber, Sebastian

Kind:

- Nuber, Sebastian** <482>, * 09.03.1756 Csátalja, Bács-Kiskun, Ungarn, † 07.10.1828 Gakowa, Bács-Bodrog, Ungarn

10. Ahnenreihe

Familie Johann Schild / Margaretha Ostertag

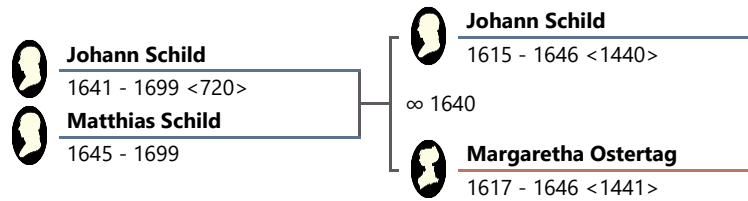

1440. **Schild, Johann**

Geburt: um 1615 Ingwiller, Elsass, Frankreich

Tod: 19.10.1646 Lichtenberg

Lebenslauf:

Ereignis	Datum	 31	Ort/Beschreibung	Person ▲
Geburt	um 1615	0	Ingwiller	
Tod	19.10.1646	31	Lichtenberg	
Heirat	1640	25	Lichtenberg	Ostertag, Margaretha Dorothea
> Partner (Tod)	nach 1646	31		Ostertag, Margaretha Dorothea
> Sohn (Geburt)	03.02.1641	26	Bischweiler	Schild, Johann Heinrich
> Sohn (Geburt)	26.09.1645	30	Buchsweiler	Schild, Matthias

∞ Johann Schild / Margaretha Ostertag

Heirat: 1640 Lichtenberg

1441. **Ostertag, Margaretha Dorothea**

Geburt: um 1617 Renchen, Ortenaukreis, Baden-Württemberg, Deutschland

Tod: nach 1646

Lebenslauf:

Ereignis	Datum	 31	Ort/Beschreibung	Person ▲
Geburt	um 1617	0	Renchen	
Tod	nach 1646	29		
Heirat	1640	23	Lichtenberg	Schild, Johann
> Sohn (Geburt)	03.02.1641	24	Bischweiler	Schild, Johann Heinrich
> Sohn (Geburt)	26.09.1645	28	Buchsweiler	Schild, Matthias

Kinder:

1. **Schild, Johann Heinrich** <720>, * 03.02.1641 Bischweiler, Niederrhein, Elsass, Frankreich, † 07.06.1699 Schorbach, Lothringen, Frankreich
2. **Schild, Matthias**, * 26.09.1645 Buchweiler, Niederrhein, Elsaß, Frankreich, † 07.06.1699 Sarre-Union, Elsass, Frankreich

Familie Georg Rettig / Maria Tubart

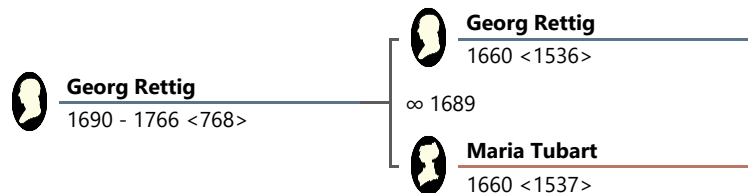

1536. **Rettig, Georg**

Geburt: um 1660 Quatzenheim, Elsass, Frankreich

Lebenslauf:

Ereignis	Datum	31	Ort/Beschreibung	Person ▲
Geburt	um 1660	0	Quatzenheim	
> Sohn (Geburt)	29.01.1690	30	Fessenheim	Rettig, Georg
Heirat	31.01.1689	29		Tubart, Maria

∞ Georg Rettig / Maria Tubart

Heirat: 31.01.1689

1537. **Tubart, Maria**

Geburt: um 1660

Lebenslauf:

Ereignis	Datum	31	Ort/Beschreibung	Person ▲
Geburt	um 1660	0		
Heirat	31.01.1689	29		Rettig, Georg
> Sohn (Geburt)	29.01.1690	30	Fessenheim	Rettig, Georg

Kind:

1. **Rettig, Georg** <768>, * 29.01.1690 Fessenheim, Elsass, Frankreich, † 15.10.1766 Fessenheim, Elsass, Frankreich

Familie Johann Knip / Angelika Bentz

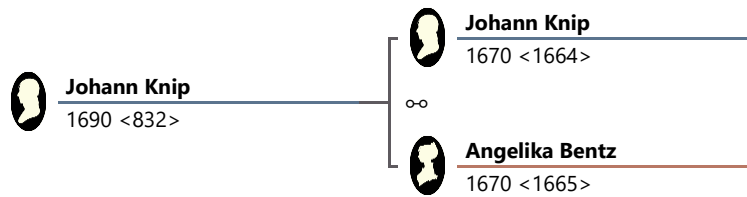

1664. **Knip, Johann**

Geburt: 06.09.1670 Püttlingen, Landkreis Saarbrücken,
Saargebiet, Deutschland

∞ Johann Knip / Angelika Bentz

1665. **Bentz, Angelika**

Geburt: um 1670 Puttelange-aux-Lacs, Mosel, Lothringen,
Frankreich

Kind:

1. **Knip, Johann Georg** <832>, * 01.01.1690 Tenteling, Forbach,
Lothringen, Frankreich

Familie Johann Dossenberger



1920. **Dossenberger, Johann**

Geburt: um 1680

Kind:

1. **Dossenberger, Gallus** (Dohsenberger) <960>, * 16.10.1708
Langenenslingen, Baden-Württemberg, Deutschland, † 17.12.1767
Apatin, Bács-Bodrog, Ungarn

Familie Anton Nuber / Margarete Möhrle

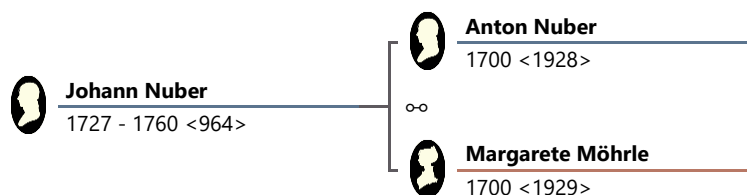

1928. **Nuber, Anton**

Geburt: um 1700

∞ Anton Nuber / Margarete Möhrle

1929. **Möhrle, Margarete**

Geburt: um 1700

Kind:

1. **Nuber, Johann** <964>, * 06.10.1727 Hajós, Bács-Kiskun, Ungarn,
† 13.04.1760 Csátalja, Bács-Kiskun, Ungarn

Ortsverzeichnis

Apatin, Bács-Bodrog, Ungarn

Dossenberger, Gallus (1708 - 1767)84, 87

Asperg, Ludwigsburg, Baden-Württemberg, Deutschland

Tossenberger, Josef (1898 - 1978)21

Badeseck (Bátaszék), Schwäbische Türkei, Tolna, Ungarn

Gatti, Franz (1685 - 1731)84

Gatti, Johann Michael (1717 - 1771)77

Lorenz, Theresia (1725 - 1785)77

Bajmok, Bács-Bodrog, Ungarn

Bergmann, Johann (1806 - 1874)38

Bergmann, Katharina (1813 - 1892)38

Bergmann, Maria Anna (1822)38

Jäger, Elisabeth (1824 - 1910)16, 27

Bartenstein, Jagstkreis, Baden-Württemberg, Deutschland

Brandt, Franz (1756)37

Batsch-Topola (Bačka Topola), Batschka, Wojwodina, Serbien

Usleber, Wendelin (1783 - 1830)76

Batschalmasch, Bács-Kiskun, Ungarn

Knipf, Martin (1763 - 1831)72

Batschsentivan, Zapadna Bačka, Ungarn

Schild, Johann Georg (1745 - 1819)56, 70

Bezdán, Bács-Bodrog, Ungarn

Stein, Peter (1763 - 1845)64

Bischweiler, Niederrhein, Elsass, Frankreich

Schild, Johann Heinrich (1641 - 1699)80, 86

Bitche, Lothringen, Frankreich

Schild, Anna Margaretha (1690 - 1757)81

Schild, Johann Heinrich (1641 - 1699)80

Bolchen, Lothringen, Frankreich

Schild, Anna Katharina (1679 - 1748)80

Bolheim, Heidenheim, Baden-Württemberg, Deutschland

Findeis, Gerhard (1962)7, 8

Findeis, Heidemarie (1963)7, 8

Findeis, Josef (1892 - 1981)8, 10

Findeis, Josef (1919 - 1991)7, 9

Hirn, Maria (1896 - 1975)8, 11

Rettig, Anton (1903 - 1994)9, 12

Rettig, Katharina (1904 - 1992)12

Stein, Maria (1916 - 2005).....	9, 13
Tossenberger, Katharina (1889 - 1967).....	13, 21
Bristol, Hartford, Connecticut, USA	
Findeis, Barbara (1914 - 2007).....	8
Buchsweiler, Niederrhein, Elsaß, Frankreich	
Schild, Matthias (1645 - 1699).....	86
Bátaszék, Tolna, Ungarn	
Gatti, Martin (1753 - 1824).....	63, 77
Csátalja, Bács-Kiskun, Ungarn	
Brandmüller, Anna Maria (1725 - 1775).....	72
Eberhard, Margarethe (1717 - 1794).....	83
Gatti, Johann Michael (1717 - 1771).....	77, 84
Gatti, Maria (1779 - 1851).....	63
Gatti, Martin (1753 - 1824).....	63
Gatti, Peter (1776 - 1778).....	63
Keiner, Agathe (1760 - 1770).....	74
Keiner, Andreas (1765 - 1848).....	75
Keiner, Anton (1762 - 1847).....	61, 74
Keiner, Kunigunde (1772 - 1778).....	75
Keiner, Matthias (1764).....	74
Keiner, Michael (1733 - 1773).....	74
Keiner, Simon (1768 - 1841).....	75
Knipf, Anna Maria (1761 - 1789).....	72
Knipf, Elisabeth (1793).....	59
Knipf, Engelhard (1720 - 1812).....	71, 72, 82
Knipf, Johann (1765 - 1788).....	72
Knipf, Johann (1768 - 1827).....	59, 72
Knipf, Kaharina (1790 - 1791).....	59
Knipf, Kaspar (1757 - 1765).....	72
Knipf, Katharina (1792 - 1793).....	59
Knipf, Lorenz (1755 - 1775).....	72
Knipf, Matthias (1753 - 1774).....	72
Knipf, Melchior (1751 - 1765).....	72
Knipf, Michael (1752 - 1752).....	72
Mayer, Anna Maria (1767 - 1842).....	59, 73
Mayer, Anton (1766 - 1771).....	73
Mayer, Anton (1775 - 1775).....	74
Mayer, Anton (1785 - 1785).....	74
Mayer, Barbara (1772 - 1772).....	73
Mayer, Barbara (1777 - 1778).....	74

Vorfahren von Ernst Findeis

Mayer, Barbara (1781).....	74
Mayer, Elisabeth (1764).....	73
Mayer, Katharina (1774 - 1774).....	73
Mayer, Katharina (1788 - 1807).....	74
Mayer, Michael (1709 - 1757).....	83
Mayer, Michael (1769 - 1771).....	73
Mayer, Vinzenz (1742 - 1812).....	73, 83
Nuber, Johann (1727 - 1760).....	85, 87
Nuber, Sebastian (1756 - 1828).....	78, 85
Schnaderbeck, Dorothea (1747).....	69
Schnaderbeck, Eva Katharina (1737 - 1829).....	54
Schnaderbeck, Johann Georg (1702 - 1758).....	68, 79
Schuller, Johann (1725 - 1772).....	54
Unbekannt, Anna Maria (1747 - 1802).....	76
Usleber, Johann (1770 - 1771).....	76
Usleber, Johann (1778 - 1835).....	76
Usleber, Johann Michael (1710 - 1792).....	83
Usleber, Josef (1785 - 1785).....	76
Usleber, Margaretha (1777 - 1777).....	76
Usleber, Maria Elisabeth (1780 - 1842).....	76
Usleber, Matthias (1774 - 1824).....	76
Usleber, Peter (1747 - 1797).....	76, 83
Usleber, Sophia (1769 - 1831).....	62, 76
Wagner, Josef (1769 - 1850).....	60
Weber, Anna Margaretha (1763 - 1766).....	75
Weber, Anna Margaretha (1766 - 1831).....	75
Weber, Anna Maria (1764).....	75
Weber, Anna Maria (1794).....	62
Weber, Anton (1774 - 1832).....	75
Weber, Eva (1789 - 1789).....	62
Weber, Franziska (1771 - 1847).....	75
Weber, Jakob (1768 - 1833).....	62, 75
Weber, Johann (1776 - 1778).....	75
Weber, Johann (1796 - 1873).....	62
Weber, Johann Michael (1707 - 1760).....	83
Weber, Johann Michael (1742 - 1801).....	75, 83
Weber, Josef (1810).....	63
Weber, Katharina (1791 - 1794).....	62
Weber, Katharina (1802 - 1874).....	48, 63
Weber, Maria Anna (1807 - 1873).....	63

Weber, Michael (1799 - 1802)	62
Weber, Theresia (1812).....	63
Dalj, Osijek-Baranja, Kroatien	
Rettig, Anton (1903 - 1994)	9
Edesheim, Südliche Weinstraße, Rheinland-Pfalz, Deutschland	
Schnaderbeck, Johann Stefan (1699 - 1756)	79
Erbach, Ulm, Baden-Württemberg, Deutschland	
Bergmann, Johann (1876 - 1956)	16
Fessenheim, Elsass, Frankreich	
Adam, Brigitta (1726 - 1759).....	70
Glaser, Maria (1738).....	71
Rettig, Anne Marie (1724)	82
Rettig, Georg (1690 - 1766).....	81, 86
Rettig, Georg (1720 - 1760).....	82
Rettig, Jean (1767).....	71
Rettig, Lorenz (1764 - 1836).....	57, 71
Rettig, Maria (1734 - 1762).....	82
Rettig, Maria Barbara (1769)	71
Rettig, Marie Madeleine (1726 - 1762).....	82
Rettig, Marie Madeleine (1761).....	71
Rettig, Martin (1729 - 1744)	82
Rettig, Michel (1732)	82
Rettig, Thomas (1721).....	70, 71, 82
Rettig, Thomas (1762 - 1829).....	71
Ruhlmann, Margaretha (1689 - 1744).....	81
Gakowa, Bács-Bodrog, Ungarn	
Altspacher, Anna Maria (1794 - 1867)	46
Amann, Anna (1750 - 1810).....	78
Angebrandt, Eva (1766 - 1836).....	57
Bayer, Ursula (1731).....	85
Bergmann, Adam (1880 - 1882).....	16
Bergmann, Adam (1883 - 1893).....	16
Bergmann, Johann (1738 - 1788)	53, 67
Bergmann, Johann (1842 - 1896)	15, 24
Bergmann, Johann (1876 - 1956)	12, 16
Bergmann, Julianna (1871 - 1946).....	10, 16
Bergmann, Katharina (1813 - 1892).....	38
Bergmann, Katharina (1868 - 1874).....	15
Bergmann, Lorenz (1776 - 1856)	37, 38, 53
Bergmann, Margaretha (1846 - 1923)	24

Vorfahren von Ernst Findeis

Bergmann, Margarethe (1775 - 1849)	36, 37
Bergmann, Matthias (1874 - 1901)	16
Bergmann, Peter (1829 - 1885)	24
Bergmann, Philip (1886).....	16
Bergmann, Philipp (1817 - 1829).....	38
Bergmann, Sebastian (1812 - 1884).....	24, 38
Brandecker, Adam (1857 - 1857)	25
Brandecker, Adam (1861 - 1861)	26
Brandecker, Adam (1869 - 1869).....	26
Brandecker, Anna Maria (1821 - 1886).....	38
Brandecker, Eva (1862)	26
Brandecker, Ignaz (1852 - 1921)	25
Brandecker, Johann (1796 - 1862).....	38
Brandecker, Johann (1854).....	25
Brandecker, Josef (1848 - 1849).....	25
Brandecker, Josef (1850 - 1921).....	25
Brandecker, Juliana (1846 - 1895)	15, 25
Brandecker, Katharina (1829)	38
Brandecker, Peter (1858 - 1939)	26
Brandecker, Philipp (1824 - 1873).....	25, 38
Brandecker, Susanna (1865 - 1866)	26
Dzsida, Anton (1797 - 1880).....	23, 37
Dzsida, Anton (1826).....	23
Dzsida, Barbara (1791 - 1831).....	37
Dzsida, Eva (1821 - 1828)	23
Dzsida, Eva (1828)	23
Dzsida, Josef (1755 - 1832).....	36
Dzsida, Josef (1823)	23
Dzsida, Josef (1833 - 1834).....	23
Dzsida, Katharina (1818)	23
Dzsida, Magdalena (1835 - 1909).....	14, 24
Dzsida, Margaretha (1823).....	23
Dzsida, Theresia (1832).....	23
Dzsida, Wendelin (1830 - 1831).....	23
Emser, Franz (1773 - 1826)	40
Emser, Susanne (1836 - 1861).....	33
Emser, Theresia (1797 - 1879).....	26, 40
Findeis, Anna Maria (1787 - 1860)	35, 44
Findeis, Anton (1825 - 1893).....	14, 22
Findeis, Anton (1860 - 1923).....	14

Vorfahren von Ernst Findeis

Findeis, Barbara (1914 - 2007)	8
Findeis, Catharina (1856 - 1946)	14
Findeis, Gertrud (1820 - 1886)	22
Findeis, Helena (1823)	22
Findeis, Helene (1858)	14
Findeis, Jakob (1815 - 1862)	22
Findeis, Johann (1789 - 1871)	22, 35
Findeis, Johann (1872 - 1872)	15
Findeis, Johann (1875 - 1875)	15
Findeis, Josef (1892 - 1981)	8, 10
Findeis, Josef (1919 - 1991)	7, 9
Findeis, Magdalena (1870 - 1896)	15
Findeis, Marianna (1864 - 1866)	15
Findeis, Marianna (1868 - 1946)	15
Findeis, Mathias (1913 - 1987)	8
Findeis, Michael (1854 - 1856)	14
Findeis, Michael (1862 - 1944)	10, 14
Findeis, Michael (1897 - 1897)	10
Findeis, Michael (1898)	10
Findeis, Rosalia (1889 - 1910)	10
Findeis, Salomea (1866 - 1914)	15
Fischer, Maria Anna (1816 - 1888)	24
Gockl, Anna Maria (1799 - 1863)	43, 58
Gockl, Barbara (1799)	58
Gockl, Michael (1760)	58
Hirn, Anna (1893)	11
Hirn, Anna Maria (1856 - 1944)	17
Hirn, Barbara (1846)	16
Hirn, Elisabeth (1886 - 1899)	11
Hirn, Georg (1801 - 1835)	26
Hirn, Johann (1885)	11
Hirn, Josef (1850 - 1850)	17
Hirn, Josef (1860 - 1943)	11, 17
Hirn, Josef (1888 - 1890)	11
Hirn, Josef (1890 - 1915)	11
Hirn, Maria (1896 - 1975)	8, 11
Hirn, Stefan (1823 - 1872)	16, 26
Hirn, Stefan (1897 - 1964)	11
Hofgesang, Catharina (1740)	53, 68
Holzacker, Anna Maria (1815 - 1881)	44

Vorfahren von Ernst Findeis

Holzacker, Christine (1826 - 1896).....	30, 44
Holzacker, Katharina (1816 - 1827).....	44
Holzacker, Magdalena (1822 - 1894).....	44
Höger, Johann (1794 - 1829).....	46
Höger, Katharina (1797 - 1837).....	39, 55
Höger, Mathias (1774).....	65
Höger, Regina (1811 - 1890).....	55
Höger, Theresia (1831 - 1851).....	14
Jung, Gertrud (1822).....	39
Jung, Jakob (1823).....	39
Jung, Johann (1798 - 1834).....	39, 55
Jung, Johann (1830 - 1834).....	39
Jung, Juliana (1870 - 1946).....	21
Jung, Katharina (1821).....	39
Jung, Regina (1832 - 1834).....	39
Jung, Susanna (1827 - 1898).....	25, 39
Jung, Thomas (1785 - 1859).....	55
Jäger, Elisabeth (1824 - 1910).....	16, 27
Katharina, Liebling (1752).....	36
Knipf, Gertrud (1881 - 1934).....	12, 19
Mayer, Katharina (1771 - 1831).....	40
Melcher, Georg (1754 - 1803).....	36, 53
Melcher, Katharina (1794 - 1859).....	22, 36
Melcher, Michael (1787 - 1849).....	44
Nuber, Magdalena (1778 - 1847).....	66, 79
Nuber, Sebastian (1756 - 1828).....	78, 85
Pechlof, Anna Maria (1800 - 1883).....	23
Rettig, Anna (1879 - 1893).....	18
Rettig, Anna Maria (1848 - 1921).....	30
Rettig, Anton (1805 - 1850).....	57
Rettig, Anton (1821 - 1888).....	29, 43
Rettig, Anton (1856 - 1877).....	30
Rettig, Anton (1885 - 1886).....	18
Rettig, Anton (1903 - 1994).....	9, 12
Rettig, Elisabeth (1887 - 1890).....	18
Rettig, Franz (1853 - 1932).....	18, 30
Rettig, Franz (1881).....	18
Rettig, Johann (1831 - 1882).....	43
Rettig, Johann (1866 - 1945).....	30
Rettig, Josef (1846).....	30

Vorfahren von Ernst Findeis

Rettig, Juliane (1809 - 1901).....	57
Rettig, Katharina (1889 - 1945)	19
Rettig, Katharina (1904 - 1992)	12
Rettig, Katharina (1932 - 2023)	7, 9
Rettig, Lorenz (1764 - 1836).....	57, 71
Rettig, Lorenz (1834 - 1834).....	43
Rettig, Lorenz (1836 - 1840).....	43
Rettig, Lorenz (1858 - 1858).....	30
Rettig, Lorenz (1859 - 1932).....	30
Rettig, Margaretha (1864 - 1864).....	30
Rettig, Martin (1794 - 1863)	43, 57
Rettig, Martin (1851 - 1927).....	30
Rettig, Michael (1883 - 1886).....	18
Rettig, Michael (1891 - 1891).....	19
Rettig, Nikolaus (1861 - 1938).....	30
Rettig, Salomea (1827 - 1827)	43
Rettig, Stefan (1823 - 1908).....	43
Rettig, Thomas (1762 - 1829).....	71
Rettig, Tobias (1877 - 1925)	12, 18
Rettig, Unbekannt (1893 - 1893)	19
Rettig, Unbekannt (1895 - 1895)	19
Schild, Katharina (1812 - 1888)	27, 42
Schnaderbeck, Eva Katharina (1737 - 1829)	54, 69
Schuller, Katharina (1770 - 1853).....	55
Sehn, Helena (1841 - 1917)	34
Stein, Andreas (1854 - 1868).....	34
Stein, Anton (1898 - 1979).....	20
Stein, Elisabeth (1839 - 1840)	50
Stein, Georg (1833 - 1909).....	33, 50
Stein, Jakob (1889 - 1892).....	20
Stein, Johann (1883 - 1945).....	13, 20
Stein, Josef (1859 - 1945)	20, 34
Stein, Josef (1885 - 1893)	20
Stein, Josef (1897 - 1909)	20
Stein, Katharina (1829 - 1895)	50
Stein, Katharina (1907 - 1928)	9, 13
Stein, Maria (1916 - 2005).....	9, 13
Stein, Martin (1807 - 1849).....	50, 64
Stein, Martin (1843 - 1905).....	50
Stein, Martin (1856 - 1861).....	34

Vorfahren von Ernst Findeis

Stein, Peter (1861 - 1861).....	34
Stein, Thomas (1909 - 1921).....	13
Stiegler, Andreas (1765 - 1852).....	40
Stiegler, Andreas (1833).....	28
Stiegler, Anna (1866 - 1943).....	11, 17
Stiegler, Anton (1836).....	28
Stiegler, Jakob (1838 - 1874).....	17, 28
Stiegler, Johann (1839 - 1855).....	28
Stiegler, Johann (1872 - 1899).....	17
Stiegler, Katharina (1834).....	28
Stiegler, Magdalena (1776 - 1836).....	65, 77
Stiegler, Marianna (1864 - 1940).....	17, 20
Stiegler, Stefan (1844).....	28
Stiegler, Thomas (1802 - 1879).....	27, 40
Tossenberger, Anna (1838 - 1840).....	51
Tossenberger, Anna Maria (1846).....	51
Tossenberger, Anton (1891 - 1908).....	21
Tossenberger, Eva (1823 - 1881).....	66
Tossenberger, Franz (1799 - 1868).....	66
Tossenberger, Jakob (1750 - 1830).....	78, 84
Tossenberger, Johann (1776 - 1850).....	66, 78
Tossenberger, Johann (1841 - 1909).....	34, 51
Tossenberger, Johann (1864 - 1927).....	21, 34
Tossenberger, Johann (1894 - 1937).....	21
Tossenberger, Josef (1844 - 1885).....	51
Tossenberger, Josef (1898 - 1978).....	21
Tossenberger, Joseph (1867 - 1867).....	34
Tossenberger, Julianna (1896 - 1928).....	21
Tossenberger, Katharina (1805 - 1827).....	66
Tossenberger, Katharina (1889 - 1967).....	13, 21
Tossenberger, Magdalena (1820 - 1874).....	66
Tossenberger, Magdalena (1848 - 1848).....	51
Tossenberger, Nikolaus (1849 - 1863).....	51
Tossenberger, Nikolaus (1867 - 1947).....	35
Tossenberger, Rosalia (1836 - 1840).....	51
Tossenberger, Sebastian (1813).....	66
Tossenberger, Ulrich (1815 - 1867).....	51, 66
Weber, Johann (1741 - 1829).....	54, 68
Weber, Rosina (1780 - 1857).....	38, 54
Weigand, Anna Maria (1837 - 1906).....	46

Weigand, Johann (1790 - 1863).....	46
Weigand, Rosina (1835 - 1923).....	31, 46
Wolf, Rosalia (1817 - 1875).....	28
Wölfl, Anna (1838).....	17, 28
Wölfl, Anna (1853 - 1854).....	31
Wölfl, Anna Maria (1841 - 1922).....	33
Wölfl, Anton (1857 - 1926).....	29
Wölfl, Elisabeth (1833).....	45
Wölfl, Elisabeth (1855 - 1912).....	18, 31
Wölfl, Eva (1853 - 1854).....	31
Wölfl, Franz (1840 - 1927).....	28
Wölfl, Georg (1835 - 1850).....	45
Wölfl, Helena (1865 - 1866).....	31
Wölfl, Jacob (1815 - 1886).....	28, 42
Wölfl, Jakob (1848 - 1848).....	29
Wölfl, Jakob (1854 - 1926).....	29
Wölfl, Johann (1847).....	45
Wölfl, Johann (1851 - 1908).....	29
Wölfl, Josef (1847 - 1847).....	29
Wölfl, Josef (1858 - 1858).....	31
Wölfl, Josef (1867 - 1874).....	31
Wölfl, Justina (1838 - 1840).....	45
Wölfl, Justina (1840 - 1917).....	45
Wölfl, Justina (1859 - 1945).....	31
Wölfl, Katharina (1851).....	45
Wölfl, Michael (1832 - 1914).....	30, 31, 45
Wölfl, Nikolaus (1843).....	45
Wölfl, Rosalia (1846 - 1887).....	29
Wölfl, Stefan (1842 - 1873).....	29
Zettl, Elisabeth (1804).....	27
Zosi, Barbara (1767 - 1837).....	58
Gara, Bács-Kiskun, Ungarn	
Amann, Katharina (1795 - 1859).....	49
Brandt, Anna Maria (1837 - 1839).....	47
Brandt, Anton (1843 - 1897).....	48
Brandt, Franz (1808 - 1853).....	47
Brandt, Gertrud (1834 - 1908).....	32, 47
Brandt, Johann (1841 - 1848).....	47
Brandt, Katharina (1839).....	47
Eberhardt, Josef (1860 - 1901).....	19

Vorfahren von Ernst Findeis

Findeis, Anton (1860 - 1923).....	14
Gatti, Anna (1784 - 1821).....	64
Gatti, Anna Maria (1825 - 1885).....	49
Gatti, Anton (1793 - 1830).....	49, 64
Gatti, Anton (1822 - 1854).....	49
Gatti, Elisabeth (1818 - 1883).....	33, 49
Gatti, Georg (1782).....	64
Gatti, Johann (1781 - 1783).....	64
Gatti, Johann (1786 - 1842).....	64
Gatti, Johann (1816 - 1855).....	49
Gatti, Josef (1791 - 1833).....	64
Gatti, Magdalena (1788 - 1790).....	64
Gatti, Maria (1779 - 1851).....	63
Gatti, Maria Anna (1821 - 1822).....	49
Gatti, Martin (1753 - 1824).....	63, 77
Gatti, Michael (1830 - 1888).....	49
Gatti, Peter (1813 - 1886).....	49
Gatti, Sebastian (1797 - 1799).....	64
Gatti, Theresia (1827 - 1836).....	49
Graf, Rosalia (1775 - 1855).....	60
Hefner, Barbara (1811 - 1840).....	46
Hefner, Maria Eva (... - 1789).....	61
Keiner, Adam (1790).....	61
Keiner, Adam (1833 - 1833).....	48
Keiner, Anna Maria (1805 - 1805).....	62
Keiner, Anton (1762 - 1847).....	61
Keiner, Anton (1827 - 1831).....	48
Keiner, Elisabeth (1798 - 1798).....	61
Keiner, Elisabeth (1799 - 1873).....	61
Keiner, Eva (1845 - 1845).....	33
Keiner, Eva (1859 - 1940).....	19, 33
Keiner, Franz Xaver (1792).....	61
Keiner, Johann (1794 - 1864).....	61
Keiner, Johann (1842 - 1924).....	33
Keiner, Josef (1823 - 1868).....	33, 48
Keiner, Kaspar (1835 - 1889).....	48
Keiner, Martin (1801 - 1854).....	61
Keiner, Peter (1796 - 1858).....	48, 61
Keiner, Simon (1768 - 1841).....	75
Keiner, Simon (1804 - 1804).....	62

Vorfahren von Ernst Findeis

Keiner, Theresia (1850 - 1912)	33
Kling, Michael (1803 - 1832).....	47
Knipf, Anna Maria (1835 - 1840).....	47
Knipf, Elisabeth (1869 - 1927).....	32
Knipf, Elisabeth (1885 - 1885).....	20
Knipf, Eva (1804 - 1804).....	60
Knipf, Eva (1883 - 1897).....	20
Knipf, Georg (1858 - 1862).....	32
Knipf, Gertrud (1864 - 1864).....	32
Knipf, Gertrud (1881 - 1934).....	12, 19
Knipf, Helene (1830 - 1830).....	47
Knipf, Helene (1838 - 1841).....	47
Knipf, Johann (1768 - 1827).....	59, 72
Knipf, Johann (1806 - 1869).....	60
Knipf, Johann (1854 - 1886).....	19, 32
Knipf, Josef (1802 - 1803).....	60
Knipf, Josef (1805 - 1810).....	60
Knipf, Josef (1833 - 1899).....	31, 32, 47
Knipf, Josef (1880 - 1880).....	19
Knipf, Katharina (1799 - 1868).....	60
Knipf, Maria (1860 - 1860).....	32
Knipf, Maria (1867).....	32
Knipf, Maria Anna (1876).....	19
Knipf, Stefan (1795 - 1876).....	59
Knipf, Stefan (1879 - 1945).....	19
Knipf, Theresia (1865 - 1866).....	32
Knipf, Vinzenz (1810 - 1864).....	46, 60
Knipf, Vinzenz (1856 - 1873).....	32
Knipf, Wendelin (1861 - 1867).....	32
Mayer, Anna Maria (1767 - 1842).....	59, 73
Müller, Elisabeth (1753 - 1835).....	63
Müller, Helene (1821 - 1887).....	46
Rettig, Johann (1866 - 1945).....	30
Usleber, Katharina (1802 - 1819).....	48
Usleber, Maria Elisabeth (1780 - 1842).....	76
Wagner, Anna Maria (1803 - 1873).....	47, 60
Wagner, Johann (1808 - 1810).....	60
Wagner, Josef (1769 - 1850).....	60
Wagner, Katharina (1816 - 1893).....	60
Wagner, Martin (1800 - 1831).....	60

Weber, Katharina (1802 - 1874).....	48, 63
Weber, Maria Anna (1807 - 1873).....	63
Zopf, Katharina (1765 - 1831).....	61
Görsdorf, Niederrhein, Elsaß, Frankreich	
Hermann, Christine (1700 - 1781).....	70
Hajós, Bács-Kiskun, Ungarn	
Hofgesang, Johann Peter (1693 - 1767).....	67
Nuber, Johann (1727 - 1760).....	85, 87
Hamberg, Enzkreis, Baden-Württemberg, Deutschland	
Bogner, Maria Agathe (1717).....	68
Weber, Ulrich (1715).....	68
Heidelsheim, Bruchsal, Baden, Deutschland	
Melcher, Johann Leopold (1701 - 1767).....	53
Heidenheim, Baden-Württemberg, Deutschland	
Rettig, Katharina (1932 - 2023).....	8, 9
Ingwiller, Elsass, Frankreich	
Schild, Johann (1615 - 1646).....	85
Schild, Mathias (1681 - 1751).....	80
Ixheim, Zweibrücken, Rheinland-Pfalz, Deutschland	
Schild, Anna Elisabeth (1685 - 1771).....	81
Kaiserslautern, Kurfürstentum Pfalz, Heiliges Römisches Reich	
Dillenberger, Anna Maria (1697 - 1737).....	69
Schild, Johann Peter (1696 - 1756).....	69
Koluth, Bács-Bodrog, Ungarn	
Stiegler, Magdalena (1776 - 1836).....	65, 77
Kruschiwl, Bács-Bodrog, Ungarn	
Amann, Anna (1750 - 1810).....	78
Bergmann, Johann (1806 - 1874).....	38
Rettig, Anna Maria (1848 - 1921).....	30
Kunbaja, Bács-Kiskun, Ungarn	
Bergmann, Sebastian (1762 - 1846).....	53
Schild, Adam (1823).....	42
Schild, Eva (1826).....	42
Schild, Johann (1768 - 1841).....	41, 56
Schild, Johann Peter (1773 - 1848).....	56
Schild, Kreszentia (1829).....	42
Langenenslingen, Baden-Württemberg, Deutschland	
Dossenberger, Gallus (1708 - 1767).....	84, 87
Lichtenberg	
Schild, Johann (1615 - 1646).....	85

Ludwigsburg, Landkreis Ludwigsburg, Baden-Württemberg, Deutschland	
Bergmann, Philip (1886).....	16
Mittelbexbach, Bexbach, Saarpfalz-Kreis, Saarland, Deutschland	
Cornelius, Margareta (1751 - 1819).....	56
Hermann, Christine (1700 - 1781).....	70
Schild, Heinrich (1753).....	70
Schild, Jakob (1770 - 1827).....	56
Schild, Johann (1768 - 1841).....	41, 56
Schild, Johann Georg (1745 - 1819).....	56, 70
Schild, Johann Peter (1696 - 1756).....	70, 81
Schild, Johann Peter (1773 - 1848).....	56
Schild, Lorenz (1750).....	70
Schild, Lorenz (1772).....	56
Schild, Maria Magdalena (1742 - 1747).....	70
Schild, Peter (1748).....	70
Schultz, Anna Margaretha (1742 - 1780).....	56
Neibsheim, Bretten, Baden-Württemberg, Deutschland	
Müller, Anna Maria (1740 - 1778).....	52
Tossenberger, Jakob (1750 - 1830).....	78, 84
Nemesnádudvar, Bács-Kiskun, Ungarn	
Bergmann, Johann (1738 - 1788).....	53
Hofgesang, Catharina (1740).....	53, 68
Hofgesang, Johann Peter (1693 - 1767).....	67
Huber, Theresia (1704 - 1771).....	67
Ketth, Maria Katharina (1710 - 1740).....	67
Melcher, Georg (1754 - 1803).....	36, 53
Melcher, Johann Leopold (1701 - 1767).....	53
Müller, Anna Maria (1740 - 1778).....	52
Tossenberger, Anna Maria (1765 - 1838).....	35, 52
Neuhausen, Enzkreis, Baden-Württemberg, Deutschland	
Holzhacker, Ulrich (1779 - 1831).....	44, 58
Holzhauer, Josef (1744).....	58
Lechner, Juliana (1757).....	58
Weber, Johann (1741 - 1829).....	54, 68
Nádudvar, Hajdú-Bihar, Ungarn	
Beck, Maria Ursula (1721 - 1794).....	53
Bergmann, Johann (1738 - 1788).....	53, 67
Bergmann, Margaretha (1770).....	53
Bergmann, Sebastian (1762 - 1846).....	53
Dossenberger, Andreas (1761).....	52

Dossenberger, Christoph (1769).....	52
Dossenberger, Elisabeth (1766 - 1767).....	52
Dossenberger, Genoveva (1763 - 1770).....	52
Dossenberger, Katharina (1768 - 1768).....	52
Dzsida, Josef (1755 - 1832).....	36
Melcher, Georg (1754 - 1803).....	36
Oberweißbrunn, Bischofsheim an der Rhön, Landkreis Rhön-Grabfeld, Bayern, Deutschland	
Hofgesang, Johann Peter (1693 - 1767).....	67
Offenheim, Elsass, Frankreich	
Glaser, Maria (1738).....	71
Passau, Bayern, Deutschland	
Findeis, Ernst (1951).....	7, 8
Plant City, Florida 33563, USA	
Findeis, Mathias (1913 - 1987).....	8
Puttelange-aux-Lacs, Mosel, Lothringen, Frankreich	
Bentz, Angelika (1670).....	87
Püttlingen, Landkreis Saarbrücken, Saargebiet, Deutschland	
Knip, Johann (1670).....	86
Quatzenheim, Elsass, Frankreich	
Rettig, Georg (1660).....	86
Renchen, Ortenaukreis, Baden-Württemberg, Deutschland	
Ostertag, Anna Maria (1645 - 1707).....	80
Ostertag, Margaretha Dorothea (1617 - 1646).....	85
Sarre-Union, Elsass, Frankreich	
Schild, Matthias (1645 - 1699).....	86
Schardenberg, Schärding, Oberösterreich, Österreich	
Stein, Anton (1898 - 1979).....	20
Schindhard, Landkreis Pirmasens, Rheinland-Pfalz, Deutschland	
Schild, Anna Margaretha (1690 - 1757).....	81
Schorbach, Lothringen, Frankreich	
Ostertag, Anna Maria (1645 - 1707).....	80
Schild, Anna Barbara (1693).....	81
Schild, Anna Elisabeth (1685 - 1771).....	81
Schild, Anna Katharina (1679 - 1748).....	80
Schild, Anna Maria (1683).....	80
Schild, Johann Heinrich (1641 - 1699).....	80, 86
Schild, Johann Heinrich (1676).....	80
Schild, Johann Michael (1688 - 1756).....	81
Schild, Johann Peter (1696 - 1756).....	69, 81

Schild, Johannes (1694 - 1758).....	81
Schild, Maria Magdalena (1675)	80
Schild, Mathias (1681 - 1751).....	80
Sentiwan, Zapadna Bačka, Ungarn	
Schild, Jakob (1770 - 1827).....	56
Stanischitsch, Okrug Zapadna Bačka, Ungarn	
Mayer, Stefan (1779 - 1851)	74
Usleber, Johann (1778 - 1835).....	76
Weber, Johann (1796 - 1873).....	62
Stoffenried (Ellzee), Günzburg, Bayern, Deutschland	
Schnaderbeck, Johann (1696)	79
Schnaderbeck, Matthias (1694)	79
Szikszö	
Hirn, Josef (1890 - 1915).....	11
Tenteling, Forbach, Lothringen, Frankreich	
Knip, Johann Georg (1690)	82, 87
Tenteling, Lothringen, Frankreich	
Knipf, Engelhard (1720 - 1812).....	71, 82
Thyrnau, Passau, Bayern, Deutschland	
Findeis, Josef (1919 - 1991)	7
Ubstadt, Bruchsal, Baden, Deutschland	
Schnaderbeck, Andreas (1731)	69
Schnaderbeck, Eva Katharina (1737 - 1829)	54, 69
Schnaderbeck, Johann (1728)	69
Schnaderbeck, Johann (1729)	69
Schnaderbeck, Johann Georg (1739 - 1740)	69
Schnaderbeck, Johann Simon (1739 - 1740)	69
Schnaderbeck, Maria Katharin (1732)	69
Unbekannt, Franziska (1679 - 1729)	79
Uttenweiler, Oberamt Riedlingen, Württemberg, Deutschland	
Huber, Theresia (1704 - 1771)	67
Vaskút, Bács-Kiskun, Ungarn	
Bohner, Ottilie (1760 - 1838).....	60
Morath, Simon (1760)	35
Tossenberger, Anna Maria (1765 - 1838)	35, 52
Wagner, Josef (1769 - 1850).....	60
Vinningen, Pirmasens, Rheinland-Pfalz, Deutschland	
Weber, Johann Michael (1707 - 1760).....	83
Weber, Johann Michael (1742 - 1801).....	75, 83
Weprowatz, Bács-Bodrog, Ungarn	

Oberhauser, Katharina (1770 - 1797).....	41
Schild, Elisabeth (1777 - 1780)	57
Schild, Elisabeth (1809).....	41
Schild, Georg (1817 - 1818).....	42
Schild, Georg (1819).....	42
Schild, Johann (1768 - 1841).....	41
Schild, Johann (1807 - 1808).....	41
Schild, Johann (1816).....	42
Schild, Josef (1816 - 1816)	42
Schild, Katharina (1812 - 1888)	27, 42
Schild, Luise (1779 - 1780)	57
Schild, Marianna (1814).....	42
Schild, Peter (1806 - 1806).....	41
Schild, Peter (1810 - 1812).....	42
Schild, Wilhelm (1775 - 1775).....	57
Zimmermann, Anna Maria (1778 - 1805)	41
Wiebelskirchen, Neunkirchen, Ottweiler, Saarland, Deutschland	
Schild, Johannes (1694 - 1758).....	81
Wingen, Elsass, Frankreich	
Gatti, Franz (1685 - 1731).....	84
Gatti, Johann Michael (1717 - 1771).....	77, 84
Zagreb, Kroatien	
Hirn, Stefan (1897 - 1964).....	11

Namensverzeichnis

Adam

Brigitta (1726 - 1759)70

Altspacher

Anna Maria (1794 - 1867).... 30, 45, 46

Amann

Anna (1750 - 1810)66, 78

Katharina (1795 - 1859).....32, 49

Angebrandt

Eva (1766 - 1836).....43, 57

Bayer

Ursula (1731).....78, 85

Beck

Maria Ursula (1721 - 1794) . 36, 52, 53

Bentz

Angelika (1670)82, 86

Bergmann

Adam (1880 - 1882)..... 15, 16

Adam (1883 - 1893)..... 15, 16

Johann (1738 - 1788) 37, 53, 67

Johann (1806 - 1874)37, 38

Johann (1842 - 1896) 10, 15, 24

Johann (1876 - 1956) 12, 15, 16

Julianna (1871 - 1946)8, 10, 15, 16

Katharina (1813 - 1892).....37, 38

Katharina (1868 - 1874)..... 15

Lorenz (1776 - 1856) 24, 37, 53

Margaretha (1770)53

Margaretha (1846 - 1923)24

Margarethe (1775 - 1849)23, 36

Maria Anna (1822).....37, 38

Matthias (1874 - 1901) 15, 16

Paul (1712)53, 67

Peter (1829 - 1885)24

Philip (1886)..... 15, 16

Philipp (1817 - 1829).....37, 38

Sebastian (1762 - 1846)53

Sebastian (1812 - 1884) 15, 24, 37, 38

Sebastian (1878) 15, 16

Bogner

Maria Agathe (1717)68

Bohner

Ottilie (1760 - 1838)60

Brandecker

Adam (1857 - 1857).....25

Adam (1861 - 1861).....25, 26

Adam (1869 - 1869).....25, 26

Anna Maria (1821 - 1886)38

Eva (1862).....25, 26

Ignaz (1852 - 1921).....25

Johann (1796 - 1862)25, 38

Johann (1827 - 1827)38

Johann (1854)25

Josef (1848 - 1849)25

Josef (1850 - 1921)25

Juliana (1846 - 1895).....10, 15, 25

Katharina (1829).....38

Peter (1858 - 1939)25, 26

Philipp (1824 - 1873).....15, 25, 38

Susanna (1865 - 1866).....25, 26

Brandmüller

Anna Maria (1725 - 1775)59, 71, 72

Brandt

Anna Maria (1837 - 1839)47

Anton (1843 - 1897)47, 48

Franz (1756).....23, 37

Franz (1808 - 1853).....31, 47

Gertrud (1834 - 1908).... 19, 31, 32, 47

Johann (1841 - 1848)47

Katharina (1800 - 1836)14, 23, 37

Katharina (1839).....47

Rosina (1765 - 1830)40

Brosser

Rosalia (1771 - 1831)50, 64

Cornelius

Margareta (1751 - 1819).....56

Dillenberger

Anna Maria (1697 - 1737).....69

Dossenberger

Andreas (1761)52

Christoph (1769)52

Elisabeth (1766 - 1767).....52

Gallus (1708 - 1767) 78, 84, 87

Genoveva (1763 - 1770).....52

Johann (1680)84, 87

Katharina (1768 - 1768).....52

Dzsida

Anton (1797 - 1880) 14, 23, 36, 37

Anton (1826)23

Barbara (1791 - 1831)36, 37

Eva (1821 - 1828).....23

Eva (1828).....23

Franz (1816 - 1829).....36, 37

Josef (1755 - 1832).....23, 36

Josef (1823).....23

Josef (1833 - 1834).....23

Katharina (1818).....23

Lorenz (1795)36, 37

Magdalena (1835 - 1909) ... 10, 14, 23,
24

Margaretha (1823)23

Martin (1820)36, 37

Theresia (1832)23

Wendelin (1830 - 1831).....23

Eberhard

Margarethe (1717 - 1794)83

Eberhardt

Josef (1860 - 1901)..... 19

Emser

Anna (1812)40

Franz (1773 - 1826).....26, 40

Johann (1811)40

Magdalena (1806)40

Susanne (1836 - 1861).....20, 33

Theresia (1797 - 1879)..... 16, 26, 40

Findeis

Andreas (1763 - 1824)... 22, 35, 44, 59

Anna Maria (1787 - 1860)29, 35, 44

Anton (1825 - 1893).....10, 14, 22

Anton (1860 - 1923)..... 14

Barbara (1914 - 2007)..... 8

Catharina (1856 - 1946) 14

Ernst (1951).....7, 8

Gerhard (1962)7, 8

Gertrud (1820 - 1886).....22

Heidemarie (1963)7, 8

Helena (1823).....22

Helene (1858) 14

Jakob (1815 - 1862).....22

Johann (1789 - 1871)14, 22, 35

Johann (1872 - 1872) 14, 15

Johann (1875 - 1875) 14, 15

Josef (1892 - 1981) 7, 8, 10

Josef (1919 - 1991) 7, 8, 9

Magdalena (1870 - 1896)..... 14, 15

Marianna (1864 - 1866).....14, 15

Marianna (1868 - 1946).....14, 15

Mathias (1913 - 1987)..... 8

Michael (1854 - 1856)..... 14

Michael (1862 - 1944)..... 8, 10, 14

Michael (1897 - 1897)..... 10

Michael (1898)..... 10

Rosalia (1889 - 1910) 10

Salomea (1866 - 1914)14, 15

Fischer

Maria Anna (1816 - 1888) 15, 24

Gatti

Anna (1784 - 1821).....63, 64

Anna Maria (1825 - 1885)49

Anton (1793 - 1830)..... 32, 49, 63, 64

Anton (1822 - 1854)49

Elisabeth (1818 - 1883) . 19, 32, 33, 49

Franz (1685 - 1731).....77, 84

Georg (1782)63, 64

Johann (1781 - 1783)63, 64

Johann (1786 - 1842)63, 64

Johann (1816 - 1855).....	49	Josef (1860 - 1943)	8, 11, 16, 17
Johann Michael (1717 - 1771) ..	63, 77, 84	Josef (1888 - 1890)	11
Josef (1791 - 1833).....	63, 64	Josef (1890 - 1915)	11
Magdalena (1788 - 1790)	63, 64	Joseph (1834 - 1835).....	26
Maria (1779 - 1851)	63	Katharina (1826 - 1829)	26
Maria Anna (1821 - 1822).....	49	Katharina (1829 - 1829)	26
Martin (1753 - 1824)	49, 63, 77	Katharina (1831 - 1831)	26
Michael (1830 - 1888).....	49	Maria (1896 - 1975).....	7, 8, 11
Peter (1776 - 1778)	63	Stefan (1823 - 1872).....	11, 16, 26
Peter (1813 - 1886)	49	Stefan (1897 - 1964).....	11
Sebastian (1797 - 1799)	63, 64	Hofgesang	
Theresia (1827 - 1836).....	49	Catharina (1740)	37, 53, 67, 68
Geichler		Johann Peter (1693 - 1767)	53, 67
Franziska (1690)	77, 84	Holzacker	
Glaser		Anna Maria (1815 - 1881)	44
Maria (1738)	57, 70, 71	Christine (1826 - 1896).....	18, 29, 44
Gockl		Christof (1830 - 1831).....	44
Anna Maria (1799 - 1863)....	29, 43, 58	Eva (1813).....	44
Barbara (1799)	58	Johann (1809)	44
Michael (1760).....	43, 58	Katharina (1816 - 1827)	44
Graf		Magdalena (1822 - 1894).....	44
Rosalia (1775 - 1855)	47, 60	Michael (1809).....	44
Hefner		Ulrich (1779 - 1831).....	29, 44, 58
Barbara (1811 - 1840)	31, 46	Holzauer	
Maria Eva (... - 1789).....	61	Josef (1744)	44, 58
Helmling		Huber	
Maria (1792)	28, 42, 65	Theresia (1704 - 1771).....	53, 67
Hermann		Höger	
Christine (1700 - 1781) ..	56, 69, 70, 84	Anna Maria (1801 - 1872)	33, 50, 65
Hirn		Johann (1771 - 1849).....	39, 55
Anna (1893)	11	Johann (1794 - 1829).....	46
Anna Maria (1856 - 1944).....	16, 17	Johann (1810)	55
Barbara (1846)	16	Katharina (1797 - 1837)	25, 39, 55
Elisabeth (1886 - 1899).....	11	Mathias (1774).....	50, 65
Georg (1801 - 1835)	16, 26	Regina (1811 - 1890).....	55
Johann (1821)	26	Theresia (1831 - 1851).....	14
Johann (1885)	11	Jung	
Johanna (1826 - 1831).....	26	Catharina (1783)	54, 55
Josef (1850 - 1850).....	16, 17	Christoph (1759 - 1846).....	39, 54
		Gertrud (1822).....	39

Vorfahren von Ernst Findeis

Helene (1829 - 1829).....	39	Maria Katharina (1710 - 1740)...	53, 67
Jakob (1823).....	39	Kling	
Johann (1798 - 1834)	25, 39, 54, 55	Michael (1803 - 1832).....	47
Johann (1830 - 1834)	39	Knip	
Juliana (1870 - 1946).....	13, 21	Johann (1670)	82, 86
Katharina (1821).....	39	Johann Georg (1690).....	71, 82, 86, 87
Regina (1832 - 1834).....	39	Knipf	
Susanna (1827 - 1898).....	15, 25, 39	Anna Maria (1761 - 1789)	71, 72
Thomas (1785 - 1859).....	54, 55	Anna Maria (1835 - 1840)	46, 47
Jäger		Balthasar (1759)	71, 72
Elisabeth (1824 - 1910).....	11, 16, 27	Elisabeth (1793).....	59
Joseph (1800).....	16, 27	Elisabeth (1869 - 1927)	31, 32
Katharina		Elisabeth (1885 - 1885)	19, 20
Liebling (1752).....	22, 36	Engelhard (1720 - 1812)	59, 71, 82
Keiner		Eva (1804 - 1804).....	59, 60
Adam (1790).....	61	Eva (1883 - 1897).....	19, 20
Adam (1833 - 1833).....	48	Georg (1858 - 1862).....	31, 32
Agathe (1760 - 1770)	74	Gertrud (1864 - 1864).....	31, 32
Andreas (1765 - 1848)	74, 75	Gertrud (1881 - 1934).....	9, 12, 19
Anna Maria (1805 - 1805).....	61, 62	Helene (1830 - 1830)	46, 47
Anton (1762 - 1847)	48, 61, 74	Helene (1838 - 1841)	46, 47
Anton (1827 - 1831)	48	Johann (1765 - 1788).....	71, 72
Elisabeth (1798 - 1798).....	61	Johann (1768 - 1827)	46, 59, 71, 72
Elisabeth (1799 - 1873).....	61	Johann (1806 - 1869).....	59, 60
Eva (1845 - 1845).....	32, 33	Johann (1854 - 1886)	12, 19, 31, 32
Eva (1859 - 1940).....	12, 19, 32, 33	Josef (1802 - 1803)	59, 60
Franz Xaver (1792).....	61	Josef (1805 - 1810)	59, 60
Johann (1794 - 1864)	61	Josef (1833 - 1899)	19, 31, 46, 47
Johann (1842 - 1924)	32, 33	Josef (1880 - 1880)	19
Josef (1823 - 1868).....	19, 32, 48	Kaharina (1790 - 1791).....	59
Kaspar (1835 - 1889).....	48	Kaspar (1757 - 1765).....	71, 72
Kunigunde (1772 - 1778).....	74, 75	Katharina (1792 - 1793)	59
Martin (1801 - 1854)	61	Katharina (1799 - 1868)	59, 60
Matthias (1764)	74	Lorenz (1755 - 1775).....	71, 72
Michael (1733 - 1773).....	61, 74	Maria (1860 - 1860).....	31, 32
Peter (1796 - 1858)	32, 48, 61	Maria (1867).....	31, 32
Simon (1768 - 1841).....	74, 75	Maria Anna (1876)	19
Simon (1804 - 1804).....	61, 62	Martin (1763 - 1831).....	71, 72
Theresia (1850 - 1912).....	32, 33	Matthias (1753 - 1774).....	71, 72
Kethh		Melchior (1751 - 1765).....	71, 72

Michael (1752 - 1752).....	71, 72	Müller	
Stefan (1795 - 1876).....	59	Anna Maria (1740 - 1778)	35, 52, 71
Stefan (1879 - 1945).....	19	Elisabeth (1753 - 1835)	49, 63
Theresia (1865 - 1866).....	31, 32	Helene (1821 - 1887)	46
Vinzenz (1810 - 1864)....	31, 46, 59, 60	Margaretha (1734)	61, 74
Vinzenz (1856 - 1873).....	31, 32	Neumayer	
Wendelin (1861 - 1867).....	31, 32	Christine (1761).....	39, 54
Lechner		Nuber	
Juliana (1757).....	44, 58	Anton (1700)	85, 87
Lorenz		Catharina (1785)	78, 79
Theresia (1725 - 1785).....	77	Franz (1781).....	78, 79
Marcelli		Johann (1727 - 1760).....	78, 85, 87
Maria (1700)	71, 82	Magdalena (1778 - 1847)....	51, 66, 78, 79
Mayer		Sebastian (1756 - 1828)	66, 78, 85
Anna Maria (1767 - 1842)....	46, 59, 73	Oberhauser	
Anton (1766 - 1771)	73	Katharina (1770 - 1797)	41
Anton (1775 - 1775)	73, 74	Ostertag	
Anton (1785 - 1785)	73, 74	Anna Maria (1645 - 1707)	69, 80, 87
Barbara (1772 - 1772)	73	Margaretha Dorothea (1617 - 1646)80, 85, 88
Barbara (1777 - 1778)	73, 74	Pechlof	
Barbara (1781)	73, 74	Anna Maria (1800 - 1883)	23
Elisabeth (1764).....	73	Rettig	
Josef (1764).....	73	Anna (1879 - 1893).....	18
Katharina (1771 - 1831).....	26, 40	Anna Maria (1848 - 1921)	29, 30
Katharina (1774 - 1774).....	73	Anne Marie (1724)	81, 82
Katharina (1788 - 1807).....	73, 74	Anton (1805 - 1850)	57
Michael (1709 - 1757).....	73, 82, 83	Anton (1821 - 1888).....	18, 29, 43
Michael (1769 - 1771).....	73	Anton (1856 - 1877)	29, 30
Stefan (1779 - 1851).....	73, 74	Anton (1885 - 1886).....	18
Vinzenz (1742 - 1812)....	59, 73, 82, 83	Anton (1903 - 1994).....	7, 9, 12
Vinzenz (1766).....	73	Elisabeth (1887 - 1890)	18
Melcher		Franz (1853 - 1932).....	12, 18, 29, 30
Georg (1754 - 1803)	22, 36, 52, 53	Franz (1881).....	18
Johann Leopold (1701 - 1767)...	36, 52	Georg (1660)	81, 86
Katharina (1794 - 1859).....	14, 22, 36	Georg (1690 - 1766).....	70, 81, 86
Michael (1787 - 1849).....	44	Georg (1720 - 1760).....	81, 82
Morath		Jean (1767).....	70, 71
Simon (1760).....	35	Johann (1831 - 1882).....	43
Möhrle			
Margarete (1700).....	85, 87		

Vorfahren von Ernst Findeis

Johann (1866 - 1945).....	29, 30	Anna Maria (1755).....	69, 70
Josef (1846).....	29, 30	Elisabeth (1777 - 1780).....	56, 57
Juliane (1809 - 1901).....	57	Elisabeth (1809).....	41
Katharina (1889 - 1945).....	18, 19	Eva (1826).....	41, 42
Katharina (1904 - 1992).....	12	Georg (1817 - 1818).....	41, 42
Katharina (1932 - 2023).....	7, 9	Georg (1819).....	41, 42
Lorenz (1764 - 1836).....	43, 57, 70, 71	Heinrich (1753).....	69, 70
Lorenz (1834 - 1834).....	43	Jakob (1770 - 1827).....	56
Lorenz (1836 - 1840).....	43	Johann (1615 - 1646).....	80, 85, 88
Lorenz (1858 - 1858).....	29, 30	Johann (1768 - 1841).....	27, 41, 56, 65
Lorenz (1859 - 1932).....	29, 30	Johann (1807 - 1808).....	41
Margaretha (1864 - 1864).....	29, 30	Johann (1816).....	41, 42
Maria (1734 - 1762).....	81, 82	Johann Georg (1745 - 1819).....	41, 56, 69, 70, 77
Maria Barbara (1769).....	70, 71	Johann Heinrich (1641 - 1699).....	69, 80, 85, 86, 87
Marie Madeleine (1726 - 1762).....	81, 82	Johann Heinrich (1676).....	80
Marie Madeleine (1761).....	70, 71	Johann Michael (1688 - 1756).....	80, 81
Martin (1729 - 1744).....	81, 82	Johann Peter (1696 - 1756).....	56, 69, 80, 81, 84
Martin (1794 - 1863).....	29, 43, 57	Johann Peter (1738).....	69, 70
Martin (1823 - 1906).....	43	Johann Peter (1773 - 1848).....	56
Martin (1851 - 1927).....	29, 30	Johannes (1694 - 1758).....	80, 81
Michael (1883 - 1886).....	18	Josef (1816 - 1816).....	41, 42
Michael (1891 - 1891).....	18, 19	Katharina (1812 - 1888).....	17, 27, 41, 42, 50
Michel (1732).....	81, 82	Kreszentia (1829).....	41, 42
Nikolaus (1861 - 1938).....	29, 30	Lorenz (1750).....	69, 70
Salomea (1827 - 1827).....	43	Lorenz (1772).....	56
Stefan (1823 - 1908).....	43	Luise (1779 - 1780).....	56, 57
Thomas (1721).....	57, 70, 81, 82	Maria Magdalena (1675).....	80
Thomas (1762 - 1829).....	70, 71	Maria Magdalena (1742 - 1747).....	69, 70
Tobias (1877 - 1925).....	9, 12, 18	Marianna (1814).....	41, 42
Unbekannt (1893 - 1893).....	18, 19	Mathias (1681 - 1751).....	80
Unbekannt (1895 - 1895).....	18, 19	Matthias (1645 - 1699).....	85, 86
Ruhlmann		Peter (1748).....	69, 70
Margaretha (1689 - 1744).....	70, 81	Peter (1806 - 1806).....	41
Schild		Peter (1810 - 1812).....	41, 42
Adam (1823).....	41, 42	Wilhelm (1775 - 1775).....	56, 57
Anna Barbara (1693).....	80, 81		
Anna Elisabeth (1685 - 1771).....	80, 81		
Anna Katharina (1679 - 1748).....	80		
Anna Margaretha (1690 - 1757).....	80, 81		
Anna Maria (1683).....	80		

Schlosser

Katharina (1780 - 1851)..... 27, 41, 65

Schnaderbeck

Andreas (1731)68, 69

Dorothea (1747).....68, 69

Eva Katharina (1737 - 1829).....37, 54, 68, 69

Johann (1696)79

Johann (1728)68, 69

Johann (1729)68, 69

Johann Georg (1702 - 1758).....54, 68, 79

Johann Georg (1739 - 1740).....68, 69

Johann Simon (1739 - 1740)68, 69

Johann Stefan (1674 - 1728)68, 79

Johann Stefan (1699 - 1756)79

Maria Katharin (1732)68, 69

Matthias (1694)79

Schuller

Johann (1725 - 1772)54

Katharina (1770 - 1853).....39, 55

Schultz

Anna Margaretha (1742 - 1780).....41, 56, 77

Sehn

Anna Maria (1800 - 1851).....25, 38

Helena (1841 - 1917).....21, 34

Seibert

Anna Maria (1803 - 1832).....27

Siebler

Magdalena (1790 - 1834)46

Stein

Andreas (1854 - 1868)33, 34

Anton (1796 - 1835)64

Anton (1820)64, 65

Anton (1898 - 1979)20

Elisabeth (1839 - 1840).....50

Georg (1833 - 1909) 20, 33, 50

Jakob (1889 - 1892)20

Johann (1883 - 1945)9, 13, 20

Josef (1810 - 1883)64

Josef (1859 - 1945) 13, 20, 33, 34

Josef (1885 - 1893)20

Josef (1897 - 1909)20

Katharina (1829 - 1895)50

Katharina (1907 - 1928) 9, 13

Maria (1916 - 2005) 7, 9, 13

Martin (1807 - 1849)33, 50, 64

Martin (1843 - 1905)50

Martin (1856 - 1861)33, 34

Peter (1763 - 1845)50, 64

Peter (1861 - 1861)33, 34

Philipp (1815)64

Thomas (1909 - 1921) 13

Stiegler

Andreas (1765 - 1852)27, 40, 65

Andreas (1833)27, 28

Anna (1866 - 1943)8, 11, 17

Anton (1836)27, 28

Jakob (1739)65, 77

Jakob (1838 - 1874) 11, 17, 20, 27, 28, 34

Johann (1839 - 1855)27, 28

Johann (1872 - 1899)17

Katharina (1834)27, 28

Magdalena (1776 - 1836)50, 65, 77

Marianna (1864 - 1940)13, 17, 20

Stefan (1844)27, 28

Thomas (1802 - 1879).... 17, 27, 40, 50

Tossenberger

Anna (1838 - 1840)51

Anna Maria (1765 - 1838) ...22, 35, 44, 52, 59

Anna Maria (1846)51

Anton (1891 - 1908)21

Eva (1823 - 1881)66

Franz (1799 - 1868)66

Jakob (1750 - 1830)66, 78, 84

Johann (1776 - 1850)51, 66, 78

Johann (1841 - 1909)21, 34, 51

Vorfahren von Ernst Findeis

Johann (1864 - 1927)	13, 21, 34	Katharina (1816 - 1893)	60
Johann (1894 - 1937)	21	Martin (1800 - 1831)	60
Josef (1844 - 1885).....	51	Weber	
Josef (1898 - 1978).....	21	Anna Margaretha (1763 - 1766)	75
Joseph (1867 - 1867).....	34	Anna Margaretha (1766 - 1831)	75
Josephus (1872 - 1947)	34, 35	Anna Maria (1764)	75
Julianna (1896 - 1928)	21	Anna Maria (1794)	62
Katharina (1805 - 1827).....	66	Anton (1774 - 1832).....	75
Katharina (1889 - 1967).....	9, 13, 21	Eva (1789 - 1789).....	62
Magdalena (1820 - 1874).....	66	Franziska (1771 - 1847).....	75
Magdalena (1848 - 1848)	51	Jakob (1768 - 1833).....	48, 62, 75
Martin (1812)	66	Johann (1741 - 1829).....	37, 54, 68
Nikolaus (1849 - 1863)	51	Johann (1776 - 1778).....	75
Nikolaus (1867 - 1947)	34, 35	Johann (1796 - 1873).....	62
Rosalia (1836 - 1840)	51	Johann Michael (1707 - 1760)	75, 83
Sebastian (1813)	66	Johann Michael (1742 - 1801)	62, 75, 83
Ulrich (1815 - 1867).....	34, 51, 66	Josef (1810)	62, 63
Tubart		Katharina (1791 - 1794)	62
Maria (1660)	81, 86	Katharina (1802 - 1874)	32, 48, 62, 63
Unbekannt		Maria Anna (1807 - 1873)	62, 63
Anna Maria (1731 - 1785).....	77	Michael (1799 - 1802).....	62
Anna Maria (1747 - 1802).....	62, 76	Rosina (1780 - 1857)	24, 37, 38, 54
Barbara (1717 - 1765)	83	Theresia (1812).....	62, 63
Franziska (1679 - 1729)	68, 79	Ulrich (1715).....	54, 68
Usleber		Weigand	
Johann (1770 - 1771)	76	Anna Maria (1837 - 1906)	45, 46
Johann (1778 - 1835)	76	Johann (1790 - 1863).....	30, 45, 46
Johann Michael (1710 - 1792)	76, 83	Rosina (1835 - 1923)	18, 30, 31, 45, 46
Josef (1785 - 1785).....	76	Werner	
Katharina (1802 - 1819).....	48	Anna (1704 - 1777).....	54, 68
Margaretha (1777 - 1777)	76	Wolf	
Maria Elisabeth (1780 - 1842).....	76	Rosalia (1817 - 1875)	17, 28, 51
Matthias (1774 - 1824)	76	Wölfel	
Peter (1747 - 1797)	62, 76, 83	Anna (1838)	11, 17, 20, 28, 34
Sophia (1769 - 1831).....	48, 62, 76	Anna (1853 - 1854).....	30, 31
Wendelin (1783 - 1830).....	76	Anna Maria (1841 - 1922)	33
Wagner		Anton (1857 - 1926).....	28, 29
Anna Maria (1803 - 1873)....	31, 47, 60	Elisabeth (1833).....	45
Johann (1808 - 1810)	60	Elisabeth (1855 - 1912) .	12, 18, 30, 31
Josef (1769 - 1850).....	47, 60		

Vorfahren von Ernst Findeis

Eva (1853 - 1854).....	30, 31	Justina (1859 - 1945).....	30, 31
Franz (1840 - 1927).....	28	Katharina (1851).....	45
Georg (1790).....	28, 42, 65	Magdalena (1808 - 1827).....	42
Georg (1804 - 1870).....	30, 45	Marianna (1818).....	42
Georg (1818).....	42	Michael (1832 - 1914).....	18, 30, 45
Georg (1835 - 1850).....	45	Nikolaus (1843).....	45
Helena (1865 - 1866).....	30, 31	Rosalia (1846 - 1887).....	28, 29
Jacob (1815 - 1886).....	17, 28, 42, 51	Sebastian (1805).....	42
Jakob (1848 - 1848).....	28, 29	Stefan (1842 - 1873).....	28, 29
Jakob (1854 - 1926).....	28, 29	Zettl	
Johann (1847).....	45	Elisabeth (1804).....	16, 27
Johann (1851 - 1908).....	28, 29	Zimmermann	
Josef (1847 - 1847).....	28, 29	Anna Maria (1778 - 1805).....	41
Josef (1858 - 1858).....	30, 31	Zopf	
Josef (1867 - 1874).....	30, 31	Katharina (1765 - 1831).....	48, 61
Justina (1838 - 1840).....	45	Zosi	
Justina (1840 - 1917).....	45	Barbara (1767 - 1837).....	43, 58